

VALABIL DE LA 1 APRILIE 2021

**GEBERIT**  
**COLECȚII**  
**CATALOG**  
**2021/2022**

**KNOW  
HOW**  
INSTALLED

**Geberit ONE**

**Geberit Citterio**

**Geberit Xeno<sup>2</sup>**

**Geberit myDay**

**Geberit Acanto**

**Geberit iCon**

**Geberit Smyle**

**Geberit VariForm**

**Geberit Option**

**Geberit Selnova**

**Geberit Selnova Square**

**Geberit Selnova Compact**

**Geberit Selnova Comfort**

**Geberit Bambini**

**Geberit Publica**

**Pisoare**

**Geberit AquaClean**

**Geberit Monolith**

**Căzi de baie**

**Alte soluții de produse**

**Anexe**



**Notă:**

1. Masa, dimensiunile și culorile sunt sub rezerva toleranțelor obișnuite pentru ceramică.
2. Produsele din ceramică și acryl sunt disponibile în culoarea alb (Alpin).
3. KeraTect® este o glazură din ceramică inovatoare. Este o glazură ceramică arsă, durabilă și aproape fără pori. Astfel, nici cele mai mici particule de murdarie nu sunt capabile să rămână pe suprafață. Produsele sunt foarte stabile datorită rezistenței și durabilității KeraTect®. Chiar și produsele de curățat abrazive, dezinfectantele sau jetul de apă cu presiune înaltă nu pot afecta suprafața, de altfel, foarte ușor de întreținut.



# Geberit ONE

<b>Vase WC</b> .....	<b>8</b>
Vase WC suspendate.....	8
<b>Bideuri</b> .....	<b>9</b>
Bideuri suspendate.....	9

## Vase WC

### Vase WC suspendate

#### Vas WC suspendat Geberit ONE cu spălare verticală, cu formă închisă, TurboFlush, cu capac WC

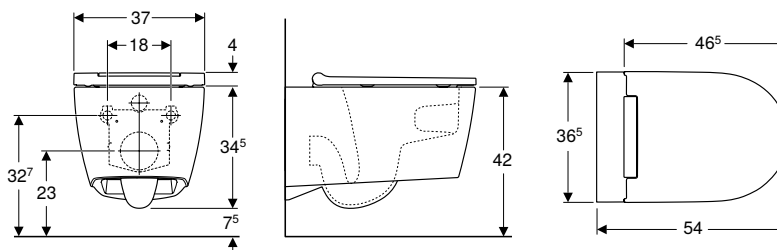

#### Domenii de utilizare

- Pentru rezervoare încastrate

#### Date tehnice

Material	Ceramică sanitară
----------	-------------------

#### Caracteristici

- Suspendat
- WC cu spălare verticală
- Fixare ușoară cu dispozitivul de fixare pe perete Geberit tip EFF3 pentru WC
- Reglabilă în înălțime, margine sup. din ceramică 41–45 cm
- Tip 1, cantitate de umplere 6/5/4 l, conform EN 997
- Tip 2, conform EN 997
- Fixare mascată
- Vas de ceramică WC fără margine de spălare, cu tehnică de clătire TurboFlush
- Fixare simplă prin angrenaj, pentru transmitere optimă a puterii
- Capac de WC din Duroplast
- Balama din metal
- Capac de WC cu marginea suprapusă peste colac
- Design fin
- Capac WC cu scoatere cu scule
- Colac WC cu scoatere fără scule

#### Lista elementelor livrate

- Vas de ceramică WC
- Capac WC
- Set de izolare acustică
- Set racord
- Material de fixare

Cod art.	Culoare / suprafață	T [cm]	Balamale Quick-Release	Funcție de încetinire	EUR/buc.
500.201.01.1	Vas de ceramică WC: alb / KeraTect Capac de design: alb	54	Da	Da	999,10
500.202.01.1	Vas de ceramică WC: alb / KeraTect Capac de design: cromat lucios	54	Da	Da	1037,50

#### Posibilitate de combinare cu

- Modul de WC Geberit AquaClean Tuma Comfort → p. 381
- Modul de WC Geberit AquaClean Tuma Classic → p. 381

## Bideuri

### Bideuri suspendate

#### Bideu suspendat Geberit ONE, formă închisă

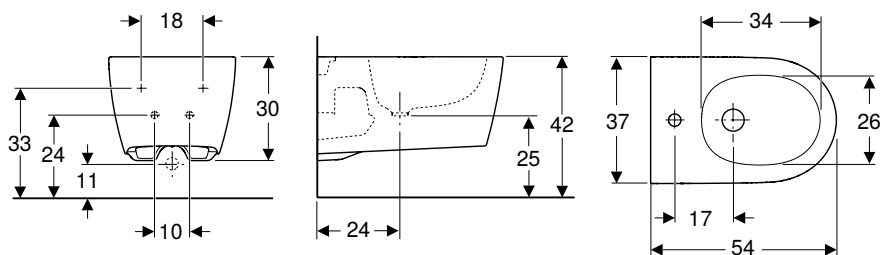

#### Domenii de utilizare

- Pentru baterii cu un orificiu, cu racorduri flexibile

#### Date tehnice

Material	Ceramică sanitară
----------	-------------------

#### Caracteristici

- Suspendat
- Reglabilă în înălțime, margine sup. din ceramică 41–45 cm
- Conectare la alimentarea cu apă, mascată
- Fixare simplă prin angrenaj, pentru transmitere optimă a puterii
- Formă închisă
- Fixare mascată
- Design fin

#### Lista elementelor livrate

- Material de fixare
- Set de izolare acustică
- Set de racordare cu racord lavoar Clou

Cod art.	Culoare / suprafață	Preaplin	B [cm]	H [cm]	T [cm]	EUR/buc.
500.690.01.1	Alb / KeraTect	Acoperit	37	30	54	624,70

















# Geberit Citterio

<b>Lavoare.....</b>	<b>12</b>
Prezentare generală a gamei de produse – Lavoare și mobilier de lavoare Geberit Citterio.....	12
Lavoare .....	14
Lavoare pe blat.....	16
<b>Mobilier de baie .....</b>	<b>18</b>
Privire de ansamblu asupra accesoriilor – Mobilă de baie Geberit Citterio .....	19
Măști de lavoare.....	22
Mobilier mic .....	27
Oglinzi .....	28
Accesorii.....	29
<b>Vase WC.....</b>	<b>30</b>
Vase WC suspendate.....	30
Vase WC pe pardoseală .....	30
Capace WC .....	31
<b>Bideuri .....</b>	<b>31</b>
Bideuri suspendate.....	31
Bideuri pe pardoseală .....	32







## Lavoare

### Prezentare generală a gamei de produse – Lavoare și mobilier de lavoare Geberit Citterio

Geberit România, Versiune: February 2021

						Chiuvete	Lavoare	Lavoare	
						Lavoar Geberit Citterio	Lavoar Geberit Citterio	Lavoar Geberit Citterio	
						45 cm	60 cm	90 cm	
KeraTect, orificiu de robinet dreapta, fără preaplin						500.541.01.1			
KeraTect, orificiu de robinet mijloc, fără preaplin							500.544.01.1	500.547.01.1	
KeraTect, orificiu de robinet stânga și dreapta, fără preaplin									
KeraTect, orificiu de robinet stânga, fără preaplin									
KeraTect, fără orificiu de robinet, fără preaplin									
KeraTect, fără orificiu de robinet, preaplin vizibil									
									
Lățime lavoar						→ p. 14	→ p. 14	→ p. 14	
Mobilier Geberit Citterio pentru lavoar, cu o ușă	500.555.JI.1		45 cm	Stejar bej	→ p. 22	✓			
	500.555.JJ.1		45 cm	Stejar maro-gri	→ p. 22	✓			
Mobilier Geberit Citterio pentru lavoar, cu un sertar	500.556.JI.1		60 cm	Stejar bej	→ p. 23		✓		
	500.556.JJ.1		60 cm	Stejar maro-gri	→ p. 23		✓		
	500.557.JI.1		75 cm	Stejar bej	→ p. 23				
	500.557.JJ.1		75 cm	Stejar maro-gri	→ p. 23				
Mobilier Geberit Citterio pentru lavoar pe blat, cu un sertar	500.558.JI.1		56 cm	Stejar bej	→ p. 25				
	500.558.JJ.1		56 cm	Stejar maro-gri	→ p. 25				
Mobilier Geberit Citterio pentru lavoar, cu un sertar	500.559.JI.1		90 cm	Stejar bej	→ p. 23			✓	
	500.559.JJ.1		90 cm	Stejar maro-gri	→ p. 23			✓	
Mobilier Geberit Citterio pentru lavoar pe blat, cu un sertar	500.560.JI.1		56 cm	Stejar bej	→ p. 25				
Mobilier Geberit Citterio pentru lavoar, cu un sertar	500.566.JI.1		120 cm	Stejar bej	→ p. 23				
	500.566.JJ.1		120 cm	Stejar maro-gri	→ p. 23				
Mobilier Geberit Citterio pentru lavoar, cu două sertare și blat	500.562.JI.1		75 cm	Stejar bej	→ p. 24				
	500.562.JJ.1		75 cm	Stejar maro-gri	→ p. 24				
	500.563.JI.1		75 cm	Stejar bej	→ p. 24				
	500.563.JJ.1		75 cm	Stejar maro-gri	→ p. 24				
Mobilier Geberit Citterio pentru lavoar pe blat, cu un sertar	500.561.JI.1		56 cm	Stejar bej	→ p. 25				
	500.561.JJ.1		56 cm	Stejar maro-gri	→ p. 25				
Mobilier Geberit Citterio pentru lavoar pe blat, cu două sertare și blat	500.564.JI.1		56 cm	Stejar bej, blat dreapta	→ p. 26				
	500.564.JJ.1		56 cm	Stejar gri-marونی, blat stânga	→ p. 26				
	500.565.JI.1		56 cm	Stejar bej, blat stânga	→ p. 26				
	500.565.JJ.1		56 cm	Stejar gri-marونی, blat stânga	→ p. 26				
Mobilier Geberit Citterio pentru lavoar, cu două sertare și blat	500.567.JI.1		90 cm	Stejar bej, blat dreapta	→ p. 24			✓	
	500.567.JJ.1		90 cm	Stejar gri-marونی, blat stânga	→ p. 24			✓	
	500.568.JI.1		90 cm	Stejar bej, blat stânga	→ p. 24			✓	
	500.568.JJ.1		90 cm	Stejar gri-marونی, blat stânga	→ p. 24			✓	

✓ Compatibil

	Lavoare	Lavoare	Lavoare	Lavoare	Lavoare	Lavoare model	Lavoare model
	Lavoar Geberit Citterio	Lavoar Geberit Citterio cu blat	Lavoar Geberit Citterio cu blat	Lavoar Geberit Citterio cu blat	Lavoar Geberit Citterio cu blat	Lavoar pe blat Geberit Citterio	Lavoar pe blat Geberit Citterio, cu ventil de scurgere
	120 cm	75 cm, blat dreapta	75 cm, blat stânga	90 cm, blat dreapta	90 cm, blat stânga	56 cm	56 cm
			500.546.01.1		500.549.01.1		
	500.553.01.1			500.548.01.1			
		500.545.01.1				500.542.01.1	
							500.543.01.1
							
	→ p. 14	→ p. 15	→ p. 15	→ p. 15	→ p. 15	→ p. 16	→ p. 16
		✓	✓				
		✓	✓				
						✓	✓
						✓	✓
				✓	✓		
				✓	✓		
						✓	✓
	✓						
	✓						
		✓					
		✓					
			✓				
			✓				
						✓	✓
						✓	✓
						✓	✓
						✓	✓
				✓			
				✓			
					✓		
					✓		

## Lavoare

### Lavoar Geberit Citterio

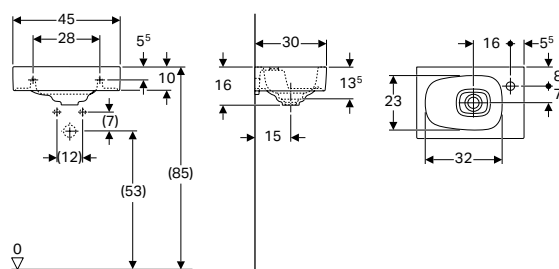

#### Date tehnice

Material	Ceramică sanitară
----------	-------------------

#### Caracteristici

- Cu posibilitate de montaj încadrat
- Asimetric

#### Lista elementelor livrate

- Capac ventil de scurgere din ceramică sanitară

Cod art.	Culoare / suprafață	Orificiu de robinet	Preaplin	H [cm]	T [cm]	EUR/buc.
<b>B / Lățime: 45 cm</b>						
500.541.01.1	Alb / KeraTect	Dreapta	Fără	16	30	306,50

#### Posibilitate de combinare cu

- Mobilier Geberit Citterio pentru lavoar, cu o ușă → p. 22

#### Accessories

- Privire de ansamblu asupra accesoriilor – Lavoare Geberit Citterio

### Lavoar Geberit Citterio

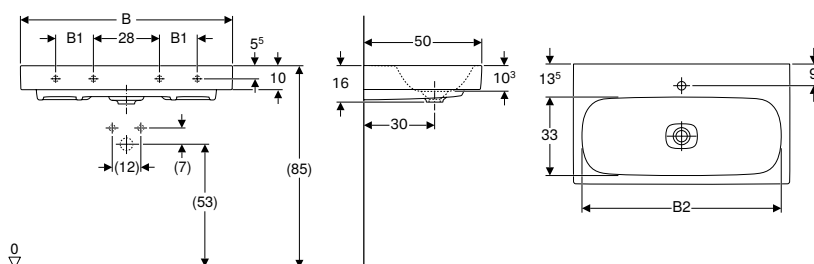

#### Date tehnice

Material	Argilă refractară fină
----------	------------------------

#### Caracteristici

- Cu posibilitate de montaj încadrat
- Adecvat pentru racord de lavoar Geberit Clou

#### Lista elementelor livrate

- Capac ventil de scurgere din ceramică sanitară

Cod art.	Culoare / suprafață	Orificiu de robinet	Preaplin	B1 [cm]	B2 [cm]	Lățimea dulapului inferior [cm]	H [cm]	T [cm]	Puncte de fixare	EUR/buc.
<b>B / Lățime: 60 cm</b>										
500.544.01.1	Alb / KeraTect	Centrat	Fără	–	53	58,4	16	50	2	505,30
<b>B / Lățime: 90 cm</b>										
500.547.01.1	Alb / KeraTect	Centrat	Fără	16	83	88,4	16	50	4	822,50
<b>B / Lățime: 120 cm</b>										
500.553.01.1	Alb / KeraTect	Stânga și dreapta	Fără	28	113	118,4	16	50	4	1082,40

#### De comandat suplimentar

- Racord de lavoar

#### Posibilitate de combinare cu

- Mobilier Geberit Citterio pentru lavoar, cu un sertar → p. 23

#### Accessories

- Privire de ansamblu asupra accesoriilor – Lavoare Geberit Citterio



- Racord de lavoar Geberit Clou, cu acționare cu manetă, doar pentru lavoare cu un orificiu de robinet

## Lavoar Geberit Citterio cu blat

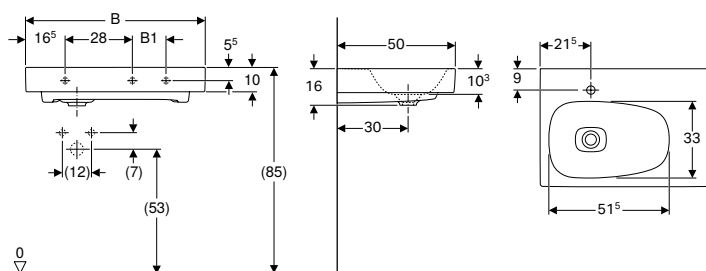

## Date tehnice

Material	Argilă refractară fină
----------	------------------------

## Caracteristici

- Cu posibilitate de montaj încadrat
- Asimetric
- Adecvat pentru racord de lavoar Geberit Clou
- Cu blat

## Lista elementelor livrate

- Capac ventil de scurgere din ceramică sanitară

Cod art.	Culoare / suprafață	Orificiu de robinet	Preaplin	Suprafață raft	B1 [cm]	Lățimea dulapului inferior [cm]	H [cm]	T [cm]	EUR/buc.
<b>B / Lățime: 75 cm</b>									
500.545.01.1	Alb / KeraTect	Stânga	Fără	Dreapta	14	73,4 / 118,4	16	50	572,20
500.546.01.1	Alb / KeraTect	Dreapta	Fără	Stânga	14	73,4 / 118,4	16	50	572,20
<b>B / Lățime: 90 cm</b>									
500.548.01.1	Alb / KeraTect	Stânga	Fără	Dreapta	29	88,4 / 133,4	16	50	845,70
500.549.01.1	Alb / KeraTect	Dreapta	Fără	Stânga	29	88,4 / 133,4	16	50	845,70

## De comandat suplimentar

- Racord de lavoar

## Posibilitate de combinare cu

- Mobilier Geberit Citterio pentru lavoar, cu un sertar → p. 23
- Mobilier Geberit Citterio pentru lavoar, cu două sertare și blat → p. 24

## Accessories

- Privire de ansamblu asupra accesoriilor – Lavoare Geberit Citterio

## Lavoare pe blat

### Lavoar pe blat Geberit Citterio

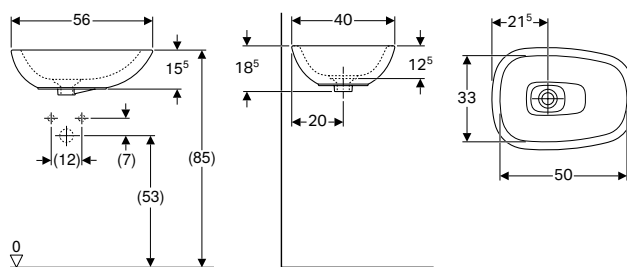

#### Date tehnice

Material	Ceramică sanitară
----------	-------------------

#### Caracteristici

- Asimetric

#### Lista elementelor livrate

- Capac ventil de scurgere din ceramică sanitară
- Material de fixare

Cod art.	Culoare / suprafață	Orificiu de robinet	Preaplin	H [cm]	T [cm]	EUR/buc.
<b>B / Lățime: 56 cm</b>						
500.542.01.1	Alb / KeraTect	Fără	Fără	18,5	40	562,50

#### De comandat suplimentar

- Racord de lavoar

#### Posibilitate de combinare cu

- Mobilier Geberit Citterio pentru lavoar pe blat, cu un sertar → p. 25
- Mobilier Geberit Citterio pentru lavoar pe blat, cu două sertare și blat → p. 26

#### Accessories

- Privire de ansamblu asupra accesoriilor – Lavoare Geberit Citterio

### Lavoar pe blat Geberit Citterio, cu ventil de scurgere

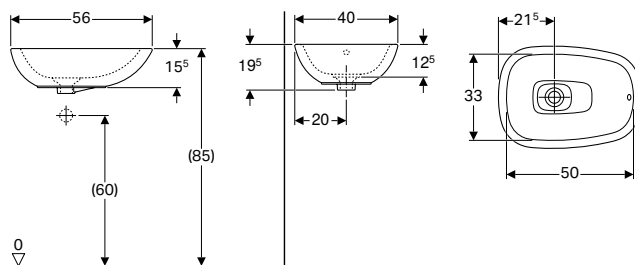

#### Date tehnice

Material	Ceramică sanitară
----------	-------------------

#### Caracteristici

- Asimetric

#### Lista elementelor livrate

- Dop de supapă cu acționare cu presiune
- Capac ventil de scurgere din ceramică sanitară
- Ventil de scurgere
- Material de fixare

Cod art.	Culoare / suprafață	Orificiu de robinet	Preaplin	H [cm]	T [cm]	EUR/buc.
<b>B / Lățime: 56 cm</b>						
500.543.01.1	Alb / KeraTect	Fără	Vizibil	19,5	40	618,80

#### De comandat suplimentar

- Racord de lavoar

#### Posibilitate de combinare cu

- Mobilier Geberit Citterio pentru lavoar pe blat, cu un sertar → p. 25
- Mobilier Geberit Citterio pentru lavoar pe blat, cu două sertare și blat → p. 26

#### Accessories

- Privire de ansamblu asupra accesoriilor – Lavoare Geberit Citterio











# Mobilier de baie

## Privire de ansamblu asupra accesoriilor – Mobilă de baie Geberit Citterio



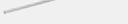



Geberit România, Versiune: February 2021

					Set de suporturi Geberit Citterio	Cuier de prosop Geberit	Cuier de prosop Geberit pentru mobilier baie, colțuri drepte	
					500.573.39.1	500.647.JK.2	510040000	4
								
Lățime lavoar					→ p. 29	→ p. 102	→ p. 434	
<b>Mobilier pentru chiuvete</b>								
Mobilier Geberit Citterio pentru lavoar, cu o ușă	500.555.JI.1		45 cm	Stejar bej	→ p. 22			✓
	500.555.JJ.1			Stejar maro-gri	→ p. 22			✓
<b>Mobilier pentru lavoar</b>								
Mobilier Geberit Citterio pentru lavoar, cu un sertar	500.556.JI.1		60 cm	Stejar bej	→ p. 23	✓		✓
	500.556.JJ.1			Stejar maro-gri	→ p. 23	✓		✓
	500.557.JI.1		75 cm	Stejar bej	→ p. 23	✓		✓
	500.557.JJ.1			Stejar maro-gri	→ p. 23	✓		✓
	500.559.JI.1		90 cm	Stejar bej	→ p. 23	✓		✓
	500.559.JJ.1			Stejar maro-gri	→ p. 23	✓		✓
	500.566.JI.1		120 cm	Stejar bej	→ p. 23	✓		✓
	500.566.JJ.1			Stejar maro-gri	→ p. 23	✓		✓
Mobilier Geberit Citterio pentru lavoar, cu două sertare și blat	500.562.JI.1		75 cm	Stejar bej, blat dreapta	→ p. 24	✓		✓
	500.562.JJ.1			Stejar gri-marونی, blat stânga	→ p. 24	✓		✓
	500.563.JI.1			Stejar bej, blat stânga	→ p. 24	✓		✓
	500.563.JJ.1		Stejar gri-marونی, blat stânga	→ p. 24	✓		✓	
	500.567.JI.1		90 cm	Stejar bej, blat dreapta	→ p. 24	✓		✓
	500.567.JJ.1			Stejar gri-marونی, blat stânga	→ p. 24	✓		✓
	500.568.JI.1			Stejar bej, blat stânga	→ p. 24	✓		✓
	500.568.JJ.1		Stejar gri-marونی, blat stânga	→ p. 24	✓		✓	
<b>Mobilier pentru lavoar model</b>								
Mobilier Geberit Citterio pentru lavoar pe blat, cu două sertare și blat	500.564.JI.1		56 cm	Stejar bej, blat dreapta	→ p. 26	✓		✓
	500.564.JJ.1			Stejar gri-marونی, blat stânga	→ p. 26	✓		✓
	500.565.JI.1			Stejar bej, blat stânga	→ p. 26	✓		✓
	500.565.JJ.1			Stejar gri-marونی, blat stânga	→ p. 26	✓		✓
Mobilier Geberit Citterio pentru lavoar pe blat, cu un sertar	500.558.JI.1		56 cm	Stejar bej	→ p. 25	✓		✓
	500.558.JJ.1			Stejar maro-gri	→ p. 25	✓		✓
	500.560.JI.1			Stejar bej	→ p. 25	✓		✓
	500.561.JI.1			Stejar bej	→ p. 25	✓		✓
	500.561.JJ.1			Stejar maro-gri	→ p. 25	✓		✓



				Set de suporturi Geberit Citterio	Cuier de prosop Geberit	Cuier de prosop Geberit pentru mobilier baie, colțuri drepte	
				500.573.39.1	500.647.JK.2	510040000	4
							
Lățime lavoar				→ p. 29	→ p. 102	→ p. 434	
<b>Mobilier înalt</b>							
	500.554.JI.1		Stejar bej	→ p. 27		✓	
Mobilier înalt Geberit Citterio, cu o ușă	500.554.JJ.1		Stejar maro-gri	→ p. 27		✓	
	500.569.JI.1		Stejar bej	→ p. 27		✓	
Raft Geberit Citterio cu oglină	500.569.JJ.1		Stejar maro-gri	→ p. 27		✓	
<b>Oglină iluminată</b>							
	500.570.JI.1		Stejar bej	→ p. 28		✓	
Oglină cu iluminare Geberit Citterio	500.570.JJ.1		Stejar maro-gri	→ p. 28		✓	
	500.572.JI.1		Stejar bej	→ p. 28		✓	
	500.572.JJ.1		Stejar maro-gri	→ p. 28		✓	
	500.571.JI.1		Stejar bej	→ p. 29		✓	
Oglină cu iluminare Geberit Citterio, compartiment de depozitare lateral	500.571.JJ.1		Stejar maro-gri	→ p. 29		✓	

✓ Compatibil

	Cuier de prosop Geberit pentru mobilier baie, colțuri rotunjite	Suport magnetic Geberit	Element priză Geberit cu interfață USB	Element priză Geberit	Bandă luminoasă Geberit pentru sertar			Bandă luminoasă dublă Geberit pentru sertar	Sistem de iluminat pentru dulap Geberit cu posibilitate de re poziționare, funcționare cu baterii
	510140000	510010000	501030000	501020000	501535000	501635000	501825000	501470000	501500000
0 cm					53.5 cm	63.5 cm	82.5 cm	47 cm	
									
	→ p. 435	→ p. 436	→ p. 435	→ p. 435	→ p. 433	→ p. 433	→ p. 433	→ p. 433	→ p. 434
		✓	✓	✓					✓
		✓	✓	✓					✓
		✓	✓	✓					
		✓	✓	✓					
		✓							
		✓							
		✓							
		✓							
		✓							

## Măști de lavoare

### Mobilier Geberit Citterio pentru lavoar, cu o ușă

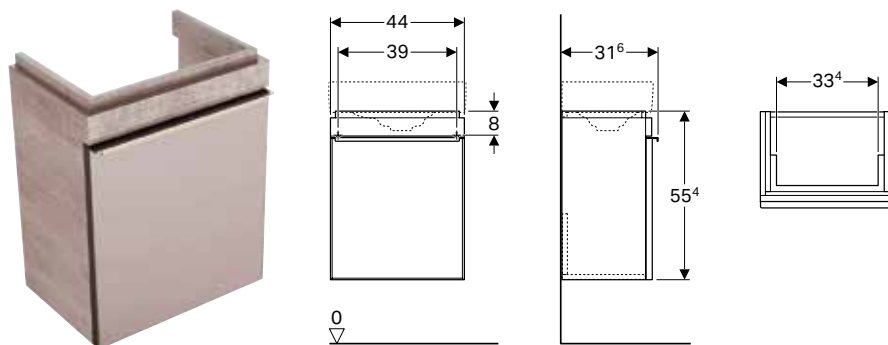

#### Date tehnice

Material	Structură din lemn, tristratificată, cu densitate ridicată
----------	--

#### Caracteristici

- Suspendat
- Cu o ușă
- Deschidere cu mâner
- Cu posibilitate de dotare cu suporturi
- Front din sticlă
- Livrat asamblat
- Ramă de ușă din metal

#### Lista elementelor livrate

- Material de fixare

Cod art.	Culoare / suprafață	B [cm]	H [cm]	T [cm]	Ușă	EUR/buc.
<b>Lățimea lavoarului: 45 cm</b>						
500.555.JI.1	Uși: taupe / sticlă lucioasă Corp: stejar bej / melamină structură de lemn	44	55,4	31,6	Opritor dreapta	800,70
500.555.JJ.1	Uși: negru / sticlă lucioasă Corp: stejar maro gri / melamină structură de lemn	44	55,4	31,6	Opritor dreapta	800,70

#### Posibilitate de combinare cu

- Lavoar Geberit Citterio → p. 14

#### Accessories

- Privire de ansamblu asupra accesoriilor – Mobilă de baie Geberit Citterio → p. 18

## Mobilier Geberit Citterio pentru lavoar, cu un sertar

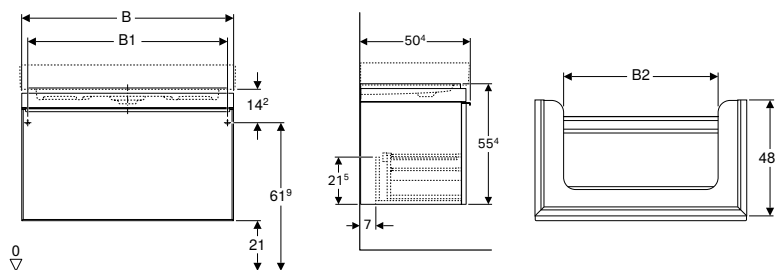

### Date tehnice

Material	Structură din lemn, tristratificată, cu densitate ridicată
----------	--

### Caracteristici

- Suspendat
- Cu un sertar
- Deschidere cu mâner
- Sertar cu sistem de retragere automată
- Cu posibilitate de dotare cu suporturi
- Front din sticlă
- Ramă de sertar din metal
- Livrat asamblat

### Lista elementelor livrate

- Material de fixare

Cod art.	Culoare / suprafață	B [cm]	B1 [cm]	B2 [cm]	H [cm]	T [cm]	EUR/buc.
<b>Lățimea lavoarului: 60 cm</b>							
500.556.JI.1	Sertare: taupe / stică lucioasă Corp: stejar bej / melamină structură de lemn	58,4	53,4	34,5	55,4	50,4	1072,80
500.556.JJ.1	Sertare: negru / stică lucioasă Corp: stejar maro gri / melamină structură de lemn	58,4	53,4	34,5	55,4	50,4	1072,80
<b>Lățimea lavoarului: 75 cm</b>							
500.557.JI.1	Sertare: taupe / stică lucioasă Corp: stejar bej / melamină structură de lemn	73,4	68,4	49,5	55,4	50,4	1275,60
500.557.JJ.1	Sertare: negru / stică lucioasă Corp: stejar maro gri / melamină structură de lemn	73,4	68,4	49,5	55,4	50,4	1275,60
<b>Lățimea lavoarului: 90 cm</b>							
500.559.JI.1	Sertare: taupe / stică lucioasă Corp: stejar bej / melamină structură de lemn	88,4	83,4	64,5	55,4	50,4	1478,50
500.559.JJ.1	Sertare: negru / stică lucioasă Corp: stejar maro gri / melamină structură de lemn	88,4	83,4	64,5	55,4	50,4	1478,50
<b>Lățimea lavoarului: 120 cm</b>							
500.566.JI.1	Sertare: taupe / stică lucioasă Corp: stejar bej / melamină structură de lemn	118,4	113,4	94,5	55,4	50,4	1682,60
500.566.JJ.1	Sertare: negru / stică lucioasă Corp: stejar maro gri / melamină structură de lemn	118,4	113,4	94,5	55,4	50,4	1682,60

### Posibilitate de combinare cu

- Lavoar Geberit Citterio → p. 14
- Lavoar Geberit Citterio cu blat → p. 15
- Oglindă cu iluminare Geberit Citterio → p. 28
- Oglindă cu iluminare Geberit Citterio, compartiment de depozitare lateral → p. 29

### Accessories

- Privire de ansamblu asupra accesoriilor – Mobilă de baie Geberit Citterio → p. 18

**Mobilier Geberit Citterio pentru lavoar, cu două sertare și blat**

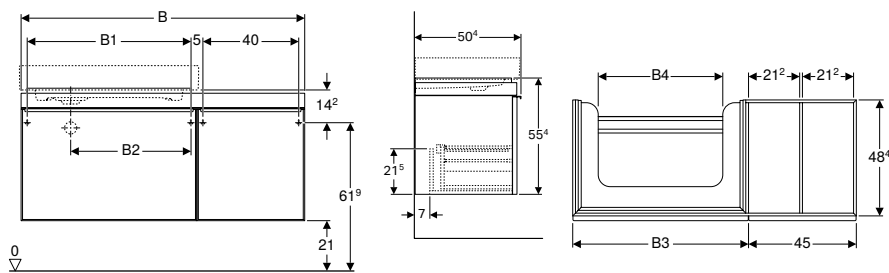

**Date tehnice**

Material	Structură din lemn, tristratificată, cu densitate ridicată
----------	--

**Caracteristici**

- Suspendat
- Cu un sertar interior
- Cu două sertare
- Deschidere cu mâner
- Sertar cu sistem de retragere automată
- Cu posibilitate de dotare cu suporturi
- Front din sticlă
- Ramă de sertar din metal
- Livrat asamblat

**Lista elementelor livrate**

- Material de fixare

Cod art.	Culoare / suprafață	Suprafață raft	B [cm]	B1 [cm]	B2 [cm]	B3 [cm]	B4 [cm]	H [cm]	T [cm]	EUR/buc.
<b>Lățimea lavoarului: 75 cm</b>										
500.563.JI.1	Sertare: taupe / stică lucioasă Corp: stejar bej / melamină structură de lemn	Stânga	118,4	68,4	49,7	73,4	52	55,4	50,4	2237,40
500.563.JJ.1	Sertare: negru / stică lucioasă Corp: stejar maro gri / melamină structură de lemn	Stânga	118,4	68,4	49,7	73,4	52	55,4	50,4	2237,40
500.562.JI.1	Sertare: taupe / stică lucioasă Corp: stejar bej / melamină structură de lemn	Dreapta	118,4	68,4	49,7	73,4	52	55,4	50,4	2237,40
500.562.JJ.1	Sertare: negru / stică lucioasă Corp: stejar maro gri / melamină structură de lemn	Dreapta	118,4	68,4	49,7	73,4	52	55,4	50,4	2237,40
<b>Lățimea lavoarului: 90 cm</b>										
500.568.JI.1	Sertare: taupe / stică lucioasă Corp: stejar bej / melamină structură de lemn	Stânga	133,4	83,4	41,7	88,4	67	55,4	50,4	2440,30
500.568.JJ.1	Sertare: negru / stică lucioasă Corp: stejar maro gri / melamină structură de lemn	Stânga	133,4	83,4	41,7	88,4	67	55,4	50,4	2440,30
500.567.JI.1	Sertare: taupe / stică lucioasă Corp: stejar bej / melamină structură de lemn	Dreapta	133,4	83,4	41,7	88,4	67	55,4	50,4	2440,30
500.567.JJ.1	Sertare: negru / stică lucioasă Corp: stejar maro gri / melamină structură de lemn	Dreapta	133,4	83,4	41,7	88,4	67	55,4	50,4	2440,30

**Posibilitate de combinare cu**

- Lavoar Geberit Citterio cu blat → p. 15
- Oglindă cu iluminare Geberit Citterio → p. 28
- Oglindă cu iluminare Geberit Citterio, compartiment de depozitare lateral → p. 29

**Accessories**

- Privire de ansamblu asupra accesoriilor – Mobilă de baie Geberit Citterio → p. 18

## Mobilier Geberit Citterio pentru lavoar pe blat, cu un sertar

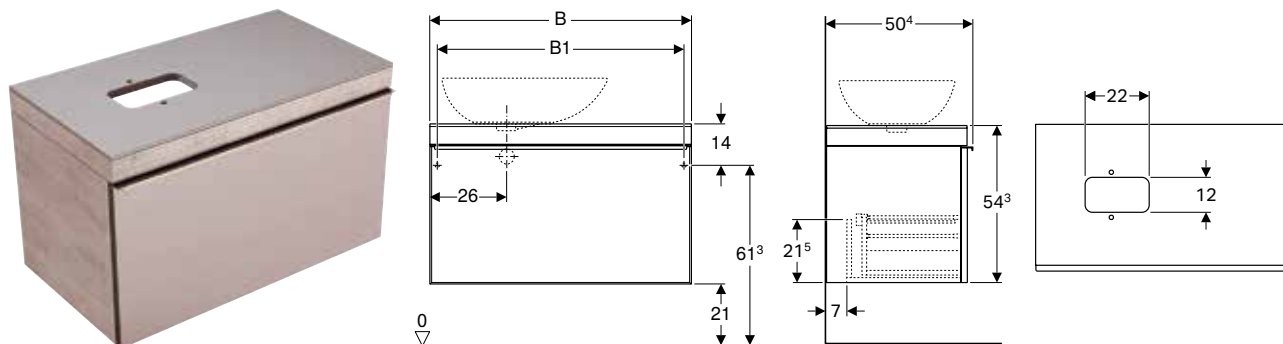

### Date tehnice

Material	Structură din lemn, tristratificată, cu densitate ridicată
----------	--

### Caracteristici

- Suspendat
- Cu un sertar
- Deschidere cu mâner
- Sertar cu sistem de retragere automată
- Front din sticlă
- Cu posibilitate de dotare cu suporturi
- Blat de protecție din sticlă
- Ramă de sertar din metal
- Livrat asamblat

### Lista elementelor livrate

- Material de fixare

Cod art.	Culoare / suprafață	B1 [cm]	Lățimea lavoarului [cm]	H [cm]	T [cm]	Decupaj sifon	EUR/buc.
<b>B / Lățime: 73,4 cm</b>							
500.558.JI.1	Sertare: taupe / sticlă lucioasă Corp: stejar bej / melamină structură de lemn	68,4	56	54,3	50,4	Stânga sau dreapta	1898,50
500.558.JJ.1	Sertare: negru / sticlă lucioasă Corp: stejar maro gri / melamină structură de lemn	68,4	56	54,3	50,4	Stânga sau dreapta	1898,50
<b>B / Lățime: 88,4 cm</b>							
500.560.JI.1	Sertare: taupe / sticlă lucioasă Corp: stejar bej / melamină structură de lemn	83,4	56	54,3	50,4	Stânga sau dreapta	2169,40
<b>B / Lățime: 118,4 cm</b>							
500.561.JI.1	Sertare: taupe / sticlă lucioasă Corp: stejar bej / melamină structură de lemn	113,4	56	54,3	50,4	Stânga sau dreapta	2440,30
500.561.JJ.1	Sertare: negru / sticlă lucioasă Corp: stejar maro gri / melamină structură de lemn	113,4	56	54,3	50,4	Stânga sau dreapta	2440,30

### Posibilitate de combinare cu

- Lavoar pe blat Geberit Citterio → p. 16
- Lavoar pe blat Geberit Citterio, cu ventil de scurgere → p. 16
- Oglindă cu iluminare Geberit Citterio → p. 28
- Oglindă cu iluminare Geberit Citterio, compartiment de depozitare lateral → p. 29

### Accessories

- Privire de ansamblu asupra accesoriilor – Mobilă de baie Geberit Citterio → p. 18



## Mobilier Geberit Citterio pentru lavoar pe blat, cu două sertare și blat

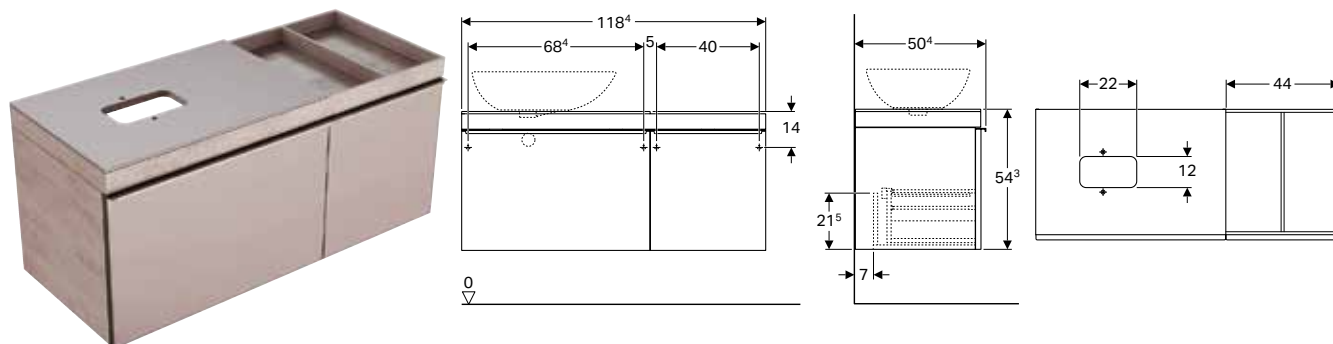

### Date tehnice

Material	Structură din lemn, tristratificată, cu densitate ridicată
----------	--

### Lista elementelor livrate

- Material de fixare

### Caracteristici

- Suspendat
- Cu un sertar interior
- Cu două sertare
- Deschidere cu mâner
- Sertar cu sistem de retragere automată
- Cu posibilitate de dotare cu suporturi
- Front din sticlă
- Blat de protecție din sticlă
- Ramă de sertar din metal
- Livrat asamblat

Cod art.	Culoare / suprafață	B [cm]	Lățimea lavoarului [cm]	H [cm]	T [cm]	EUR/buc.
<b>Suprafață raft: Dreapta</b>						
500.564.JI.1	Sertare: taupe / stică lucioasă Corp: stejar bej / melamină structură de lemn	118,4	56	54,3	50,4	2983,20
500.564.JJ.1	Sertare: negru / stică lucioasă Corp: stejar maro gri / melamină structură de lemn	118,4	56	54,3	50,4	2983,20
<b>Suprafață raft: Stânga</b>						
500.565.JI.1	Sertare: taupe / stică lucioasă Corp: stejar bej / melamină structură de lemn	118,4	56	54,3	50,4	2983,20
500.565.JJ.1	Sertare: negru / stică lucioasă Corp: stejar maro gri / melamină structură de lemn	118,4	56	54,3	50,4	2983,20

### Posibilitate de combinare cu

- Lavoar pe blat Geberit Citterio, cu ventil de scurgere → p. 16
- Oglindă cu iluminare Geberit Citterio → p. 28
- Oglindă cu iluminare Geberit Citterio, compartiment de depozitare lateral → p. 29
- Lavoar pe blat Geberit Citterio → p. 16

### Accessories

- Privire de ansamblu asupra accesoriilor – Mobilă de baie Geberit Citterio → p. 18

## Mobilier mic

### Mobilier înalt Geberit Citterio, cu o ușă

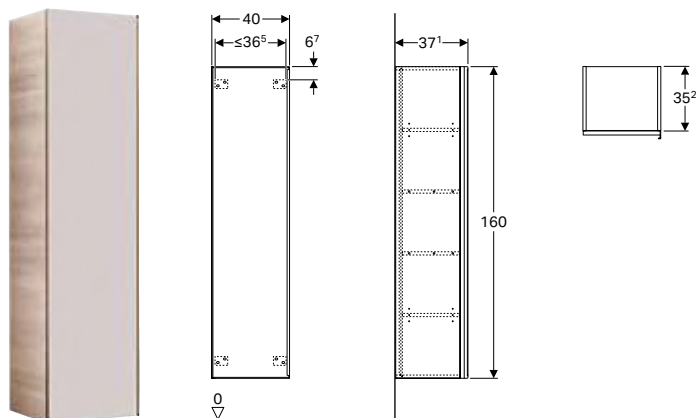

#### Date tehnice

Material	Structură din lemn, tristratificată, cu densitate ridicată
----------	--

#### Lista elementelor livrate

- Material de fixare

#### Caracteristici

- Suspendat
- Cu o ușă
- Deschidere cu mâner
- Ușă cu mecanism de amortizare
- Cu două rafturi cu posibilitate de modificare
- Cu două rafturi fixe
- Prinderea ușii pe stânga sau pe dreapta
- Front din sticlă
- Ramă de ușă din metal
- Livrat asamblat

Cod art.	Culoare / suprafață	B [cm]	H [cm]	T [cm]	EUR/buc.
500.554.JI.1	Uși: taupe / sticlă lucioasă Corp: stejar bej / melamină structură de lemn	40	160	37,1	1762,50
500.554.JJ.1	Uși: negru / sticlă lucioasă Corp: stejar maro gri / melamină structură de lemn	40	160	37,1	1762,50

#### Accessories

- Privire de ansamblu asupra accesoriilor – Mobilă de baie Geberit Citterio → p. 18

### Raft Geberit Citterio cu oglindă

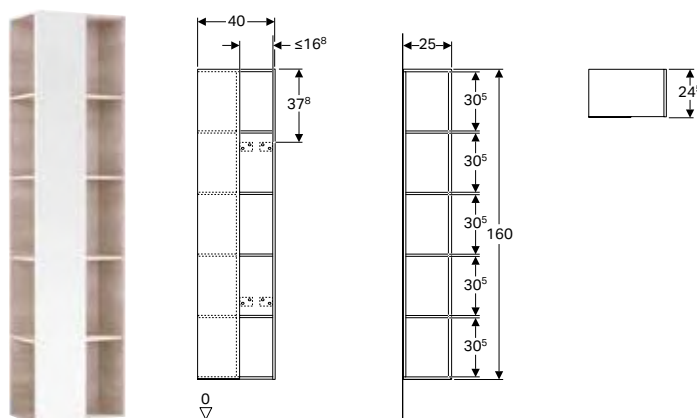

#### Date tehnice

Material	Structură din lemn, tristratificată, cu densitate ridicată
----------	--

#### Lista elementelor livrate

- Material de fixare

#### Caracteristici

- Cu opt podele de inserție fixe
- Front cu oglindă
- Livrat asamblat

Cod art.	Culoare / suprafață	B [cm]	H [cm]	T [cm]	EUR/buc.
500.569.JI.1	Stejar bej / Melamină structură lemnoasă	40	160	25	1492,80
500.569.JJ.1	Stejar maro-gri / Melamină structură lemnoasă	40	160	25	1492,80

#### Accessories

- Privire de ansamblu asupra accesoriilor – Mobilă de baie Geberit Citterio → p. 18



## Oglindă cu iluminare Geberit Citterio, compartiment de depozitare lateral

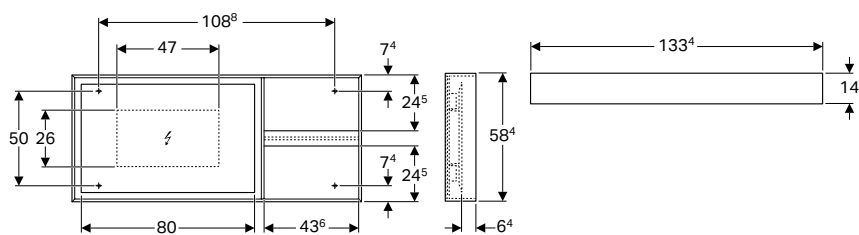

### Date tehnice

Grad de protecție	IP44
Clasa de protecție	II
Tensiune nominală	230 V AC
Frecvență a rețelei	50 Hz
Tensiune de lucru	12 V DC
Tensiune de ieșire	12 V DC
Putere consumată	28 W
Material	Sticlă
Clasă de eficiență energetică	A++
Culoarea luminii	4200 K

### Caracteristici

- Cu blaturi stânga sau dreapta
- Conectarea/deconectarea luminii de la întrerupătorul de perete
- Suprafața oglinzii cu bară de iluminare cu LED, integrată în ramă
- Ramă din lemn

Cod art.	Culoare / suprafață	B [cm]	H [cm]	T [cm]	Flux luminos [lm]	EUR/buc.
500.571.JI.1	Stejar bej / Melamină structură lemnoasă	133,4	58,4	14	2860	1423,60
500.571.JJ.1	Stejar maro-gri / Melamină structură lemnoasă	133,4	58,4	14	2860	1423,60

### Accessories

- Privire de ansamblu asupra accesoriilor – Mobilă de baie Geberit Citterio → p. 18

## Accesorii

### Set de suporturi Geberit Citterio

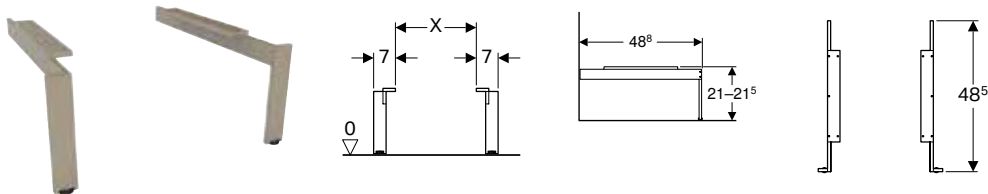

### Date tehnice

Material	Aluminiu
----------	----------

### Lista elementelor livrate

- Set de 2 bucăți

Cod art.	Culoare / suprafață	EUR/buc.
500.573.39.1	Șampanie	385,50

## Vase WC

### Vase WC suspendate

#### Vas WC suspendat cu spălare verticală Geberit Citterio, formă închisă, Rimfree

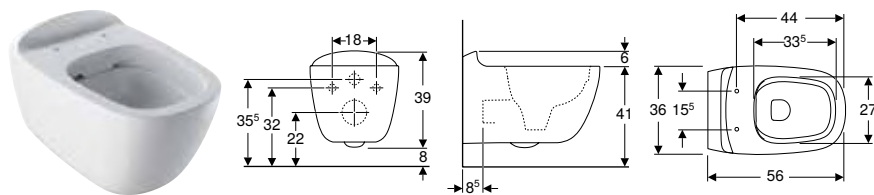

##### Domenii de utilizare

- Pentru rezervoare încastrate
- Pentru sistem de spălare sub presiune

##### Date tehnice

Material	Ceramică sanitară
----------	-------------------

##### Caracteristici

- Suspendat
- WC cu spălare verticală
- Rimfree
- Fixare ușoară cu dispozitivul de fixare pe perete Geberit tip EFF3 pentru WC
- Tip 1, cantitate de umplere 6/5 l, conform EN 997
- Tip 2, conform EN 997
- Spală cu 4,5 l
- Formă închisă

##### Lista elementelor livrate

- Material de fixare

Cod art.	Culoare / suprafață	B [cm]	H [cm]	T [cm]	EUR/buc.
500.510.01.1	Alb / KeraTect	36	33	56	791,90

##### De comandat suplimentar

- Capac WC

##### Posibilitate de combinare cu

- Capac WC Geberit Citterio → p. 31



- Pentru montaj este necesar un ștuț prelungit

### Vase WC pe pardoseală

#### Vas WC pe pardoseală Geberit Citterio spălare verticală, back-to-wall, formă închisă, Rimfree

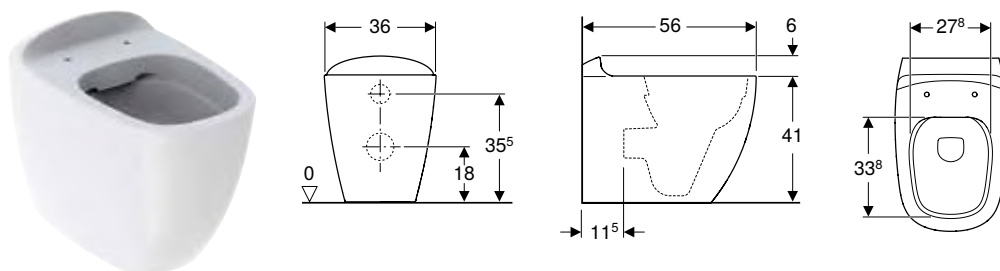

##### Domenii de utilizare

- Pentru rezervoare încastrate

##### Date tehnice

Material	Ceramică sanitară
----------	-------------------

##### Caracteristici

- Montat pe pardoseală
- Back-to-wall
- WC cu spălare verticală
- Rimfree
- Tip 1, cantitate de umplere 6/5 l, conform EN 997
- Spală cu 4,5 l
- Evacuare orizontală sau verticală
- Formă închisă

##### Lista elementelor livrate

- Material de fixare

Cod art.	Culoare / suprafață	B [cm]	H [cm]	T [cm]	EUR/buc.
500.512.01.1	Alb / KeraTect	36	41	56	832,90

De comandat suplimentar

- Capac WC

Posibilitate de combinare cu

- Capac WC Geberit Citterio → p. 31

## Capace WC

### Capac WC Geberit Citterio

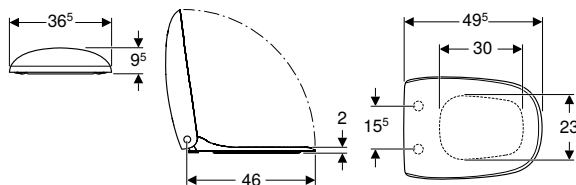

**Date tehnice**

Material	Duroplast
----------	-----------

**Caracteristici**

- Capac de WC cu marginea suprapusă peste colac

Cod art.	Culoare / suprafață	Funcție de încetinire	Dispozitiv de fixare	Materialul șarnierei	EUR/buc.
500.540.01.1	Alb	Da	De sus	Alamă cromată	278,10

Posibilitate de combinare cu

- Vas WC suspendat cu spălare verticală Geberit Citterio, formă închisă, Rimfree → p. 30
- Vas WC pe pardoseală Geberit Citterio spălare verticală, back-to-wall, formă închisă, Rimfree → p. 30

## Bideuri

### Bideuri suspendate

#### Bideu suspendat Geberit Citterio, formă închisă

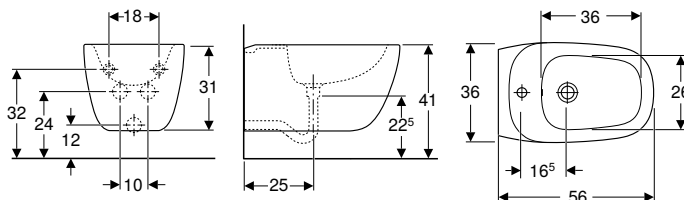

**Domenii de utilizare**

- Pentru baterii cu un orificiu, cu racorduri flexibile

**Date tehnice**

Material	Ceramică sanitară
----------	-------------------

**Caracteristici**

- Suspendat
- Conectare la alimentarea cu apă, mascată
- Fixare ușoară prin intermediul elementului de fixare pe perete Geberit tip EFF3 pentru bideu
- Formă închisă
- Fixare mascată

**Lista elementelor livrate**

- Material de fixare

Cod art.	Culoare / suprafață	Preaplin	B [cm]	H [cm]	T [cm]	EUR/buc.
500.539.01.1	Alb / KeraTect	Vizibil	36	31	56	704,20

## Bideuri pe pardoseală

### Bideu pe pardoseală Geberit Citterio back-to-wall, formă închisă

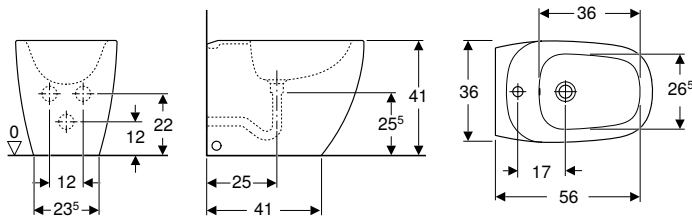

#### Domenii de utilizare

- Pentru baterii cu un orificiu, cu racorduri flexibile

#### Date tehnice

Material	Ceramică sanitară
----------	-------------------

#### Caracteristici

- Montat pe pardoseală
- Back-to-wall
- Conectare la alimentarea cu apă, mascată
- Formă închisă
- Fixare mascată

#### Lista elementelor livrate

- Material de fixare

Cod art.	Culoare / suprafață	Preaplin	B [cm]	H [cm]	T [cm]	EUR/buc.
500.538.01.1	Alb / KeraTect	Vizibil	36	41	56	681,50







# Geberit Xeno<sup>2</sup>

<b>Lavoare.....</b>	<b>36</b>
Prezentare generală a gamei de produse – Lavoare și mobilier de lavoare Geberit Xeno <sup>2</sup> .....	36
Lavoare .....	40
Lavoare .....	40
Lavoare din materiale compozite .....	42
<b>Mobilier de baie .....</b>	<b>44</b>
Privire de ansamblu asupra accesoriilor – Mobilă de baie Geberit Xeno <sup>2</sup> .....	44
Măști de lavoare.....	48
Mobilier mic .....	54
Oglinzi .....	55
Accesorii.....	56
<b>Vase WC.....</b>	<b>58</b>
Vase WC suspendate.....	58
Capace WC .....	58
<b>Bideuri .....</b>	<b>59</b>
Bideuri suspendate.....	59

## Lavoare

### Prezentare generală a gamei de produse – Lavoare și mobilier de lavoare Geberit Xenos<sup>2</sup>

Geberit România, Versiune: February 2021

				Chiuvețe	Lavoare	Lavoare	
				Lavoar Geberit Xenos <sup>2</sup>	Lavoar Geberit Xenos <sup>2</sup>	Lavoar Geberit Xenos <sup>2</sup>	
				40 cm	60 cm	90 cm	
KeraTect, orificiu de robinet stânga, fără preaplin				500.528.01.1			
KeraTect, orificiu de robinet dreapta, fără preaplin				500.529.01.1			
KeraTect, orificiu de robinet mijloc, fără preaplin					500.530.01.1	500.531.01.1	
KeraTect, fără orificiu de robinet, fără preaplin						500.532.01.1	
KeraTect, orificiu de robinet stânga și dreapta, fără preaplin							
Varicor®, alb alpin, fără orificiu robinet, fără preaplin							
Varicor®, alb alpin, orificiu robinet stânga și dreapta, fără preaplin							
							
				→ p. 40	→ p. 40	→ p. 40	
<b>Lățime lavoar 40 cm</b>							
	500.502.43.1		Gri „scultura”	→ p. 48	✓		
Mobilier Geberit Xenos <sup>2</sup> pentru lavoar, cu o ușă	500.502.00.1		Greige	→ p. 48	✓		
	500.502.01.1		Alb	→ p. 48	✓		
<b>Lățime lavoar 60 cm</b>							
	500.505.43.1		Gri „scultura”	→ p. 49		✓	
Mobilier Geberit Xenos <sup>2</sup> pentru lavoar, cu un sertar	500.505.00.1		Greige	→ p. 49		✓	
	500.505.01.1		Alb	→ p. 49		✓	
	500.506.43.1		Gri „scultura”	→ p. 50		✓	
Mobilier Geberit Xenos <sup>2</sup> pentru lavoar, cu două sertare	500.506.00.1		Greige	→ p. 50		✓	
	500.506.01.1		Alb	→ p. 50		✓	
<b>Lățime lavoar 90 cm</b>							
	500.508.43.1		Gri „scultura”	→ p. 49			✓
Mobilier Geberit Xenos <sup>2</sup> pentru lavoar, cu un sertar	500.508.00.1		Greige	→ p. 49			✓
	500.508.01.1		Alb	→ p. 49			✓
	500.509.43.1		Gri „scultura”	→ p. 50			✓
Mobilier Geberit Xenos <sup>2</sup> pentru lavoar, cu două sertare	500.509.00.1		Greige	→ p. 50			✓
	500.509.01.1		Alb	→ p. 50			✓
	500.513.43.1		Gri „scultura”	→ p. 51			
	500.513.00.1		Greige	→ p. 51			
Mobilier Geberit Xenos <sup>2</sup> pentru lavoar cu blat, cu un sertar	500.513.01.1		Alb	→ p. 51			
	500.514.43.1		Gri „scultura”	→ p. 51			
	500.514.00.1		Greige	→ p. 51			
	500.514.01.1	Alb	→ p. 51				



Geberit România, Versiune: February 2021

				Chiuvete	Lavoare	Lavoare	
				Lavoar Geberit Xeno <sup>2</sup>	Lavoar Geberit Xeno <sup>2</sup>	Lavoar Geberit Xeno <sup>2</sup>	
				40 cm	60 cm	90 cm	
Mobilier Geberit Xeno <sup>2</sup> pentru lavoar cu blat, cu două sertare	500.515.43.1		Gri „scultura”	→ p. 51			
	500.515.00.1		Greige	→ p. 51			
	500.515.01.1		Alb	→ p. 51			
	500.516.43.1		Gri „scultura”	→ p. 51			
	500.516.00.1		Greige	→ p. 51			
	500.516.01.1		Alb	→ p. 51			
<b>Lățime lavoar 120 cm</b>							
Mobilier Geberit Xeno <sup>2</sup> pentru lavoar, cu o lățime începând cu 120 cm, cu două sertare	500.517.43.1		Gri „scultura”	→ p. 52			
	500.517.00.1		Greige	→ p. 52			
	500.517.01.1		Alb	→ p. 52			
Mobilier Geberit Xeno <sup>2</sup> pentru lavoar, cu o lățime începând cu 120 cm, cu patru sertare	500.518.43.1		Gri „scultura”	→ p. 53			
	500.518.00.1		Greige	→ p. 53			
	500.518.01.1		Alb	→ p. 53			
<b>Lățime lavoar 140 cm</b>							
Mobilier Geberit Xeno <sup>2</sup> pentru lavoar din materiale compozite, cu două sertare	500.348.43.1		Gri „scultura”	→ p. 53			
	500.348.00.1		Greige	→ p. 53			
	500.347.00.1		Alb	→ p. 53			
<b>Lățime lavoar 160 cm</b>							
Mobilier Geberit Xeno <sup>2</sup> pentru lavoar din materiale compozite, cu două sertare	500.346.43.1		Gri „scultura”	→ p. 53			
	500.346.00.1		Greige	→ p. 53			
	500.346.01.1		Alb	→ p. 53			

✓ Compatibil

Lavoare	Lavoare	Lavoare	Lavoare	Lavoare cu dulap	Lavoare cu dulap
Lavoar Geberit Xeno <sup>2</sup>	Lavoar Geberit Xeno <sup>2</sup>	Lavoar Geberit Xeno <sup>2</sup> cu blat	Lavoar Geberit Xeno <sup>2</sup> cu blat	Lavoar mobilier Geberit Xeno <sup>2</sup>	Lavoar mobilier Geberit Xeno <sup>2</sup>
120 cm	120 cm	90 cm, blat dreapta	90 cm, blat stânga	140 cm	160 cm
		✓			
		✓			
		✓			
			✓		
			✓		
			✓		
✓	✓				
✓	✓				
✓	✓				
✓	✓				
✓	✓				
✓	✓				
				✓	
				✓	
				✓	
					✓
					✓
					✓

## Lavoare

### Lavoar Geberit Xenos<sup>2</sup>

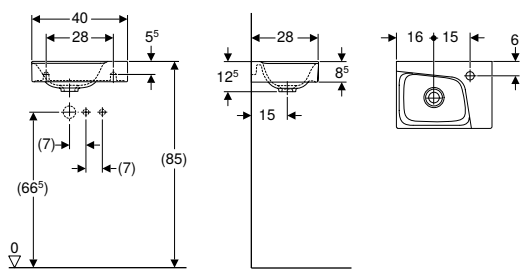

#### Date tehnice

Material	Argilă refractară fină
----------	------------------------

#### Caracteristici

- Cu posibilitate de montaj încastat
- Asimetric

Cod art.	Culoare / suprafață	Orificiu de robinet	Preaplin	H [cm]	T [cm]	EUR/buc.
<b>B / Lățime: 40 cm</b>						
500.529.01.1	Alb / KeraTect	Dreapta	Fără	12,5	28	251,70
500.528.01.1	Alb / KeraTect	Stânga	Fără	12,5	28	251,70

#### Posibilitate de combinare cu

- Mobilier Geberit Xenos<sup>2</sup> pentru lavoar, cu o ușă → p. 48

#### Accessories

- Privire de ansamblu asupra accesoriilor – Lavoare Geberit Xenos<sup>2</sup>

## Lavoare

### Lavoar Geberit Xenos<sup>2</sup>

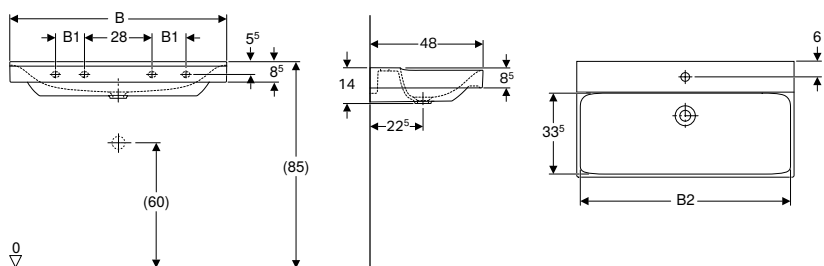

#### Date tehnice

Material	Argilă refractară fină
----------	------------------------

#### Caracteristici

- Cu posibilitate de montaj încastat

Cod art.	Culoare / suprafață	Orificiu de robinet	Preaplin	B1 [cm]	B2 [cm]	Lățimea dulapului inferior [cm]	H [cm]	T [cm]	Puncte de fixare	EUR/buc.
<b>B / Lățime: 60 cm</b>										
500.530.01.1	Alb / KeraTect	Centrat	Fără	-	57,2	58	14	48	2	412,30
<b>B / Lățime: 90 cm</b>										
500.531.01.1	Alb / KeraTect	Centrat	Fără	12	87,2	88	14	48	4	689,10
500.532.01.1	Alb / KeraTect	Fără	Fără	12	87,2	88	14	48	4	717,00
<b>B / Lățime: 120 cm</b>										
500.550.01.1	Alb / KeraTect	Stânga și dreapta	Fără	24	117,2	118	14	48	4	970,50
500.551.01.1	Alb / KeraTect	Centrat	Fără	24	117,2	118	14	48	4	999,20
500.552.01.1	Alb / KeraTect	Fără	Fără	24	117,2	118	14	48	4	999,20

#### De comandat suplimentar

- Racord de lavoar

#### Posibilitate de combinare cu

- Mobilier Geberit Xenos<sup>2</sup> pentru lavoar, cu un sertar → p. 49
- Mobilier Geberit Xenos<sup>2</sup> pentru lavoar, cu două sertare → p. 50
- Mobilier Geberit Xenos<sup>2</sup> pentru lavoar, cu o lățime începând cu 120 cm, cu două sertare → p. 52
- Mobilier Geberit Xenos<sup>2</sup> pentru lavoar, cu o lățime începând cu 120 cm, cu patru sertare → p. 52

#### Accessories

- Privire de ansamblu asupra accesoriilor – Lavoare Geberit Xeno<sup>2</sup>



- Racord de lavoar Geberit Clou, cu acționare cu manetă, doar pentru lavoare cu un orificiu de robinet. Compatibil cu lavoare 60 și 90 cm cu un orificiu de robinet, doar dacă se montează fără dulap inferior

### Lavoar Geberit Xeno<sup>2</sup> cu blat

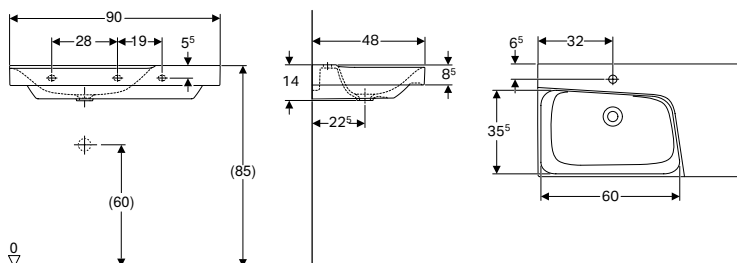

#### Date tehnice

Material	Argilă refractară fină
----------	------------------------

#### Caracteristici

- Cu posibilitate de montaj încastrat
- Asimetric
- Cu blat

Cod art.	Culoare / suprafață	Orificiu de robinet	Preaplin	Suprafață raft	H [cm]	T [cm]	EUR/buc.
<b>B / Lățime: 90 cm</b>							
500.533.01.1	Alb / KeraTect	Centrat	Fără	Dreapta	14	48	736,40
500.535.01.1	Alb / KeraTect	Centrat	Fără	Stânga	14	48	736,40
500.534.01.1	Alb / KeraTect	Fără	Fără	Dreapta	14	48	765,30
500.536.01.1	Alb / KeraTect	Fără	Fără	Stânga	14	48	736,40

#### De comandat suplimentar

- Racord de lavoar

#### Posibilitate de combinare cu

- Mobilier Geberit Xeno<sup>2</sup> pentru lavoar cu blat, cu un sertar → p. 50
- Mobilier Geberit Xeno<sup>2</sup> pentru lavoar cu blat, cu două sertare → p. 51

#### Accessories

- Privire de ansamblu asupra accesoriilor – Lavoare Geberit Xeno<sup>2</sup>



- Racord de lavoar Geberit Clou, cu acționare cu manetă, doar pentru lavoare cu un orificiu de robinet. Compatibil cu lavoare 60 și 90 cm cu un orificiu de robinet, doar dacă se montează fără dulap inferior



## Lavoare din materiale compozite

### Lavoar mobilier Geberit Xeno<sup>2</sup>

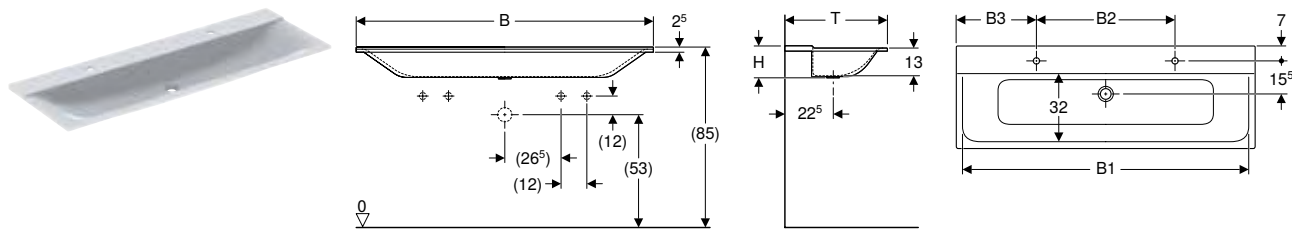

#### Domenii de utilizare

- Pentru instalarea pe dulapuri de lavoare

#### Date tehnice

Material	Varicor®
----------	----------

#### Caracteristici

- 2 locuri de spălare
- Margine subțire
- Antibacterian
- Rezistent la lovituri
- Rezistent de zgâriere
- Curățare simplă
- Reparație perfectă a suprafeței

Cod art.	Culoare / suprafață	Orificiu de robinet	Preaplin	B1 [cm]	B2 [cm]	B3 [cm]	Lățimea dulapului inferior [cm]	H [cm]	T [cm]	EUR/buc.
<b>B / Lățime: 140 cm</b>										
500.277.00.1	Alb alpin	Stânga și dreapta	Fără	135	65	37,5	139,5	15	48	2039,00
500.276.00.1	Alb alpin	Fără	Fără	135	–	–	139,5	15	48	2124,00
<b>B / Lățime: 160 cm</b>										
500.279.00.1	Alb alpin	Stânga și dreapta	Fără	155	70	45	159,5	15	48	2548,80
500.278.00.1	Alb alpin	Fără	Fără	155	–	–	159,5	15	48	2633,70

#### Posibilitate de combinare cu

- Mobilier Geberit Xeno<sup>2</sup> pentru lavoar din materiale compozite, cu două sertare → p. 53

#### Accessories











- Privire de ansamblu asupra accesoriilor – Lavoare Geberit Xeno<sup>2</sup>







## Mobilier de baie

### Privire de ansamblu asupra accesoriilor – Mobilă de baie Geberit Xeno<sup>2</sup>

SC0id, Versiune: M02 2021

					Cuier de prosop Geberit	Modul de sertar Geberit Xeno <sup>2</sup> , divizare T	Modul de sertar Geberit Xeno <sup>2</sup> , divizare H		
					500.647.JK.2	500.525.00.1	500.526.00.1	500.527.00.1	
									
Lățime lavoar					→ p. 102	→ p. 56			
<b>Mobilier pentru chiuvete</b>									
	500.502.01.1		40 cm	Alb	→ p. 48				✓
Mobilier Geberit Xeno <sup>2</sup> pentru lavoar, cu o ușă	500.502.43.1		40 cm	Gri „scultura”	→ p. 48				✓
	500.502.00.1		40 cm	Greige	→ p. 48				✓
<b>Mobilier pentru lavoar</b>									
	500.505.01.1		60 cm	Alb	→ p. 49		✓	✓	✓
	500.505.43.1		60 cm	Gri „scultura”	→ p. 49		✓	✓	✓
	500.505.00.1		60 cm	Greige	→ p. 49		✓	✓	✓
Mobilier Geberit Xeno <sup>2</sup> pentru lavoar, cu un sertar	500.508.01.1		90 cm	Alb	→ p. 49		✓	✓	✓
	500.508.43.1		90 cm	Gri „scultura”	→ p. 49		✓	✓	✓
	500.508.00.1		90 cm	Greige	→ p. 49		✓	✓	✓
Mobilier Geberit Xeno <sup>2</sup> pentru lavoar cu blat, cu un sertar	500.513.01.1		90 cm	Alb, decupaj sifon stânga	→ p. 51		✓	✓	✓
	500.513.43.1		90 cm	Gri „scultura”, decupaj sifon stânga	→ p. 51		✓	✓	✓
	500.513.00.1		90 cm	Greige, secțiune sifon stânga	→ p. 51		✓	✓	✓
	500.514.01.1		90 cm	Alb, decupaj sifon dreapta	→ p. 51		✓	✓	✓
	500.514.43.1		90 cm	Gri „scultura”, decupaj sifon dreapta	→ p. 51		✓	✓	✓
	500.514.00.1		90 cm	Greige, secțiune sifon dreapta	→ p. 51		✓	✓	✓
Mobilier Geberit Xeno <sup>2</sup> pentru lavoar, cu două sertare	500.506.01.1		60 cm	Alb	→ p. 50		✓	✓	✓
	500.506.43.1		60 cm	Gri „scultura”	→ p. 50		✓	✓	✓
	500.506.00.1		60 cm	Greige	→ p. 50		✓	✓	✓
	500.509.01.1		90 cm	Alb	→ p. 50		✓	✓	✓
	500.509.43.1		90 cm	Gri „scultura”	→ p. 50		✓	✓	✓
	500.509.00.1		90 cm	Greige	→ p. 50		✓	✓	✓
Mobilier Geberit Xeno <sup>2</sup> pentru lavoar, cu o lățime începând cu 120 cm, cu două sertare	500.517.01.1		120 cm	Alb	→ p. 52		✓	✓	✓
	500.517.43.1		120 cm	Gri „scultura”	→ p. 52		✓	✓	✓
	500.517.00.1		120 cm	Greige	→ p. 52		✓	✓	✓



				Cuier de prosop Geberit	Modul de sertar Geberit Xeno <sup>2</sup> , divizare T	Modul de sertar Geberit Xeno <sup>2</sup> , divizare H		
				500.647.JK.2	500.525.00.1	500.526.00.1	500.527.00.1	
								
Lățime lavoar				→ p. 102	→ p. 56			
<b>Mobilier pentru chiuvete</b>								
	500.515.01.1	90 cm	Alb, decupaj sifon stânga → p. 51		✓	✓	✓	
	500.515.43.1	90 cm	Gri „scultura”, decupaj sifon stânga → p. 51		✓	✓	✓	
Mobilier Geberit Xeno <sup>2</sup> pentru lavoar cu blat, cu două sertare	500.515.00.1	90 cm	Greige, secțiune sifon stânga → p. 51		✓	✓	✓	
	500.516.01.1	90 cm	Alb, decupaj sifon dreapta → p. 51		✓	✓	✓	
	500.516.43.1	90 cm	Gri „scultura”, decupaj sifon dreapta → p. 51		✓	✓	✓	
	500.516.00.1	90 cm	Greige, secțiune sifon dreapta → p. 51		✓	✓	✓	
Mobilier Geberit Xeno <sup>2</sup> pentru lavoar, cu o lățime începând cu 120 cm, cu patru sertare	500.518.01.1	120 cm	Alb → p. 53		✓	✓	✓	
	500.518.43.1	120 cm	Gri „scultura” → p. 53		✓	✓	✓	
	500.518.00.1	120 cm	Greige → p. 53		✓	✓	✓	
Mobilier Geberit Xeno <sup>2</sup> pentru lavoar din materiale compozite, cu două sertare	500.347.00.1	140 cm	Alb → p. 53		✓	✓	✓	
	500.348.00.1	140 cm	Greige → p. 53		✓	✓	✓	
	500.348.43.1	140 cm	Gri „scultura” → p. 53		✓	✓	✓	
	500.346.01.1	160 cm	Alb → p. 53		✓	✓	✓	
	500.346.00.1	160 cm	Greige → p. 53		✓	✓	✓	
	500.346.43.1	160 cm	Gri „scultura” → p. 53		✓	✓	✓	
<b>Mobilier mic</b>								
Mobilier înalt Geberit Xeno <sup>2</sup> , cu o ușă și oglindă interioară	500.503.01.1		Alb → p. 54	✓				
	500.503.43.1		Gri „scultura” → p. 54	✓				
	500.503.00.1		Greige → p. 54	✓				
Mobilier mic Geberit Xeno <sup>2</sup> , cu un sertar	500.507.01.1		Alb → p. 54					
	500.507.43.1		Gri „scultura” → p. 54					
	500.507.00.1		Greige → p. 54					
Mobilier mic Geberit Xeno <sup>2</sup> , cu două sertare	500.504.01.1		Alb → p. 55		✓	✓	✓	
	500.504.43.1		Gri „scultura” → p. 55		✓	✓	✓	
	500.504.00.1		Greige → p. 55		✓	✓	✓	

✓ Compatibil



## Măști de lavoare

### Mobilier Geberit Xeno<sup>2</sup> pentru lavoar, cu o ușă

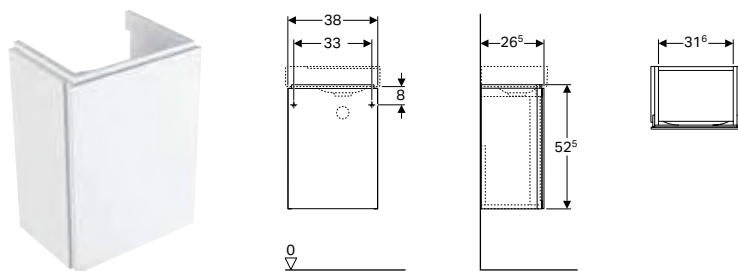

#### Date tehnice

Material	Structură din lemn, tristratificată, cu densitate ridicată
----------	--

#### Caracteristici

- Suspendat
- Cu o ușă
- Ușă cu mecanism de amortizare
- Prinderea ușii pe stânga sau pe dreapta
- Rezistent la umiditate
- Livrat asamblat

#### Lista elementelor livrate

- Material de fixare

Cod art.	Culoare / suprafață	B [cm]	H [cm]	T [cm]	EUR/buc.
<b>Lățimea lavoarului: 40 cm</b>					
500.502.01.1	Alb / Vopsit foarte lucios	38	52,5	26,5	590,70
500.502.00.1	Greige / Vopsit mat	38	52,5	26,5	590,70
500.502.43.1	Gri „scultura” / Melamină structură lemnoasă	38	52,5	26,5	541,70

#### Posibilitate de combinare cu

- Lavoar Geberit Xeno<sup>2</sup> → p. 40
- Oglindă cu iluminare Geberit Xeno<sup>2</sup> → p. 55

#### Accessories

- Privire de ansamblu asupra accesoriilor – Mobilă de baie Geberit Xeno<sup>2</sup> → p. 44

## Mobilier Geberit Xeno<sup>2</sup> pentru lavoar, cu un sertar

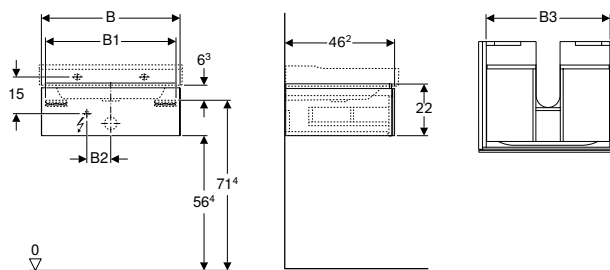

### Date tehnice

Grad de protecție	IP21
Clasa de protecție	II
Tensiune nominală	230 V AC
Frecvență a rețelei	50 Hz
Tensiune de lucru	12 V DC
Material	Structură din lemn, tristratificată, cu densitate ridicată
Clasă de eficiență energetică	A++
Culoarea luminii	3000 K

### Caracteristici

- Suspendat
- Cu un sertar
- Deschidere cu mecanism acționat prin împingere
- Sertar cu strat antiderapant
- Sertar cu becuri LED
- Rezistent la umiditate
- Livrat asamblat

### Lista elementelor livrate

- Material de fixare

Cod art.	Culoare / suprafață	B [cm]	B1 [cm]	B2 [cm]	B3 [cm]	H [cm]	Putere Tconsumată [W]	Flux luminos [lm]	EUR/buc.	
<b>Lățimea lavoarului: 60 cm</b>										
500.505.01.1	Alb / Vopsit foarte lucios	58	54,6	10	51,6	22	46,2	2,25	270	737,50
500.505.00.1	Greige / Vopsit mat	58	54,6	10	51,6	22	46,2	2,25	270	737,50
500.505.43.1	Gri „scultura” / Melamină structură lemnoasă	58	54,6	10	51,6	22	46,2	2,25	270	676,60
<b>Lățimea lavoarului: 90 cm</b>										
500.508.01.1	Alb / Vopsit foarte lucios	88	84,6	23	81,6	22	46,2	3,75	450	897,40
500.508.00.1	Greige / Vopsit mat	88	84,6	23	81,6	22	46,2	3,75	450	897,40
500.508.43.1	Gri „scultura” / Melamină structură lemnoasă	88	84,6	23	81,6	22	46,2	3,75	450	824,50

### Posibilitate de combinare cu

- Lavoar Geberit Xeno<sup>2</sup> → p. 40
- Oglindă cu iluminare directă și indirectă Geberit Xeno<sup>2</sup> → p. 56

### Accessories

- Privire de ansamblu asupra accesoriilor – Mobilă de baie Geberit Xeno<sup>2</sup> → p. 44

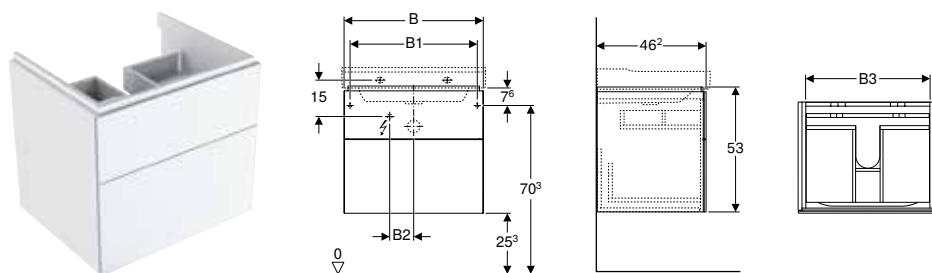

**Mobilier Geberit Xeno<sup>2</sup> pentru lavoar, cu două sertare**

**Date tehnice**

Grad de protecție	IP21
Clasa de protecție	II
Tensiune nominală	230 V AC
Frecvență a rețelei	50 Hz
Tensiune de lucru	12 V DC
Material	Structură din lemn, tristratificată, cu densitate ridicată
Clasă de eficiență energetică	A++
Culoarea luminii	3000 K

**Caracteristici**

- Suspendat
- Cu două sertare
- Deschidere cu mecanism acționat prin împingere
- Sertar cu strat antiderapant
- Sertar cu becuri LED
- Rezistent la umiditate
- Livrat asamblat

**Lista elementelor livrate**

- Material de fixare

Cod art.	Culoare / suprafață	B [cm]	B1 [cm]	B2 [cm]	B3 [cm]	H [cm]	Putere Tconsumată [W]	Flux luminos [lm]	EUR/buc.	
<b>Lățimea lavoarului: 60 cm</b>										
500.506.01.1	Alb / Vopsit foarte lucios	58	53	10	51,6	53	46,2	2,25	270	1045,30
500.506.00.1	Greige / Vopsit mat	58	53	10	51,6	53	46,2	2,25	270	1045,30
500.506.43.1	Gri „scultura” / Melamină structură lemnoasă	58	53	10	51,6	53	46,2	2,25	270	959,40
<b>Lățimea lavoarului: 90 cm</b>										
500.509.01.1	Alb / Vopsit foarte lucios	88	83	23	81,6	53	46,2	3,75	450	1352,10
500.509.00.1	Greige / Vopsit mat	88	83	23	81,6	53	46,2	3,75	450	1352,10
500.509.43.1	Gri „scultura” / Melamină structură lemnoasă	88	83	23	81,6	53	46,2	3,75	450	1242,20

**Posibilitate de combinare cu**

- Lavoar Geberit Xeno<sup>2</sup> → p. 40
- Oglindă cu iluminare directă și indirectă Geberit Xeno<sup>2</sup> → p. 56

**Accessories**

- Privire de ansamblu asupra accesoriilor – Mobilă de baie Geberit Xeno<sup>2</sup> → p. 44

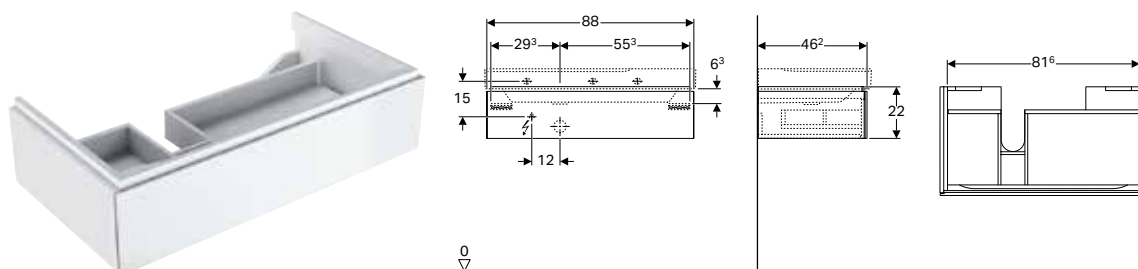
**Mobilier Geberit Xeno<sup>2</sup> pentru lavoar cu blat, cu un sertar**

**Date tehnice**

Grad de protecție	IP21
Clasa de protecție	II
Tensiune nominală	230 V AC
Frecvență a rețelei	50 Hz
Tensiune de lucru	12 V DC
Putere consumată	3,75 W
Material	Structură din lemn, tristratificată, cu densitate ridicată
Clasă de eficiență energetică	A++
Culoarea luminii	3000 K

**Caracteristici**

- Suspendat
- Cu un sertar
- Deschidere cu mecanism acționat prin împingere
- Cu blat
- Sertar cu strat antiderapant
- Sertar cu becuri LED
- Rezistent la umiditate
- Livrat asamblat

**Lista elementelor livrate**

- Material de fixare

Cod art.	Culoare / suprafață	B [cm]	Lățimea lavoarului [cm]	H [cm]	T [cm]	EUR/buc.
<b>Decupaj sifon: Dreapta</b>						
500.514.01.1	Alb / Vopsit foarte lucios	88	90	22	46,2	897,40
500.514.00.1	Greige / Vopsit mat	88	90	22	46,2	897,40
500.514.43.1	Gri „scultura” / Melamină structură lemnoasă	88	90	22	46,2	824,50
<b>Decupaj sifon: Stânga</b>						
500.513.01.1	Alb / Vopsit foarte lucios	88	90	22	46,2	897,40
500.513.00.1	Greige / Vopsit mat	88	90	22	46,2	897,40
500.513.43.1	Gri „scultura” / Melamină structură lemnoasă	88	90	22	46,2	824,50

**Posibilitate de combinare cu**

- Lavoar Geberit Xeno<sup>2</sup> cu blat → p. 41
- Oglină cu iluminare directă și indirectă Geberit Xeno<sup>2</sup> → p. 56

**Accessories**

- Privire de ansamblu asupra accesoriilor – Mobilă de baie Geberit Xeno<sup>2</sup> → p. 44

**Mobilier Geberit Xeno<sup>2</sup> pentru lavoar cu blat, cu două sertare**

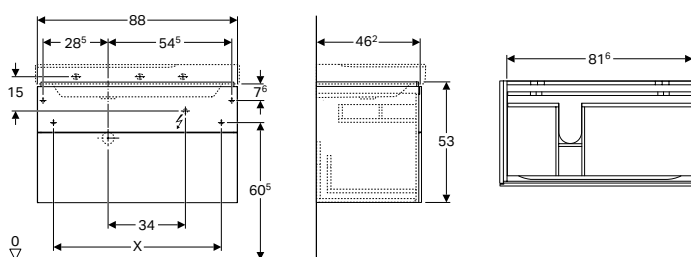

**Date tehnice**

Grad de protecție	IP21
Clasa de protecție	II
Tensiune nominală	230 V AC
Frecvență a rețelei	50 Hz
Tensiune de lucru	12 V DC
Putere consumată	3,75 W
Material	Structură din lemn, tristratificată, cu densitate ridicată
Clasă de eficiență energetică	A++
Culoarea luminii	3000 K

**Caracteristici**

- Suspendat
- Cu două sertare
- Deschidere cu mecanism acționat prin împingere
- Cu blat
- Sertar cu strat antiderapant
- Sertar cu becuri LED
- Rezistent la umiditate
- Livrat asamblat

**Lista elementelor livrate**

- Material de fixare

Cod art.	Culoare / suprafață	B [cm]	Lățimea lavoarului [cm]	H [cm]	T [cm]	Flux luminos [lm]	EUR/buc.
<b>Decupaj sifon: Dreapta</b>							
500.516.01.1	Alb / Vopsit foarte lucios	88	90	53	46,2	450	1352,10
500.516.00.1	Greige / Vopsit mat	88	90	53	46,2	450	1352,10
500.516.43.1	Gri „scultura” / Melamină structură lemnoasă	88	90	53	46,2	450	1242,20
<b>Decupaj sifon: Stânga</b>							
500.515.01.1	Alb / Vopsit foarte lucios	88	90	53	46,2	450	1352,10
500.515.00.1	Greige / Vopsit mat	88	90	53	46,2	450	1352,10
500.515.43.1	Gri „scultura” / Melamină structură lemnoasă	88	90	53	46,2	450	1242,20

**Posibilitate de combinare cu**

- Lavoar Geberit Xeno<sup>2</sup> cu blat → p. 41
- Oglină cu iluminare directă și indirectă Geberit Xeno<sup>2</sup> → p. 56

**Accessories**

- Privire de ansamblu asupra accesoriilor – Mobilă de baie Geberit Xeno<sup>2</sup> → p. 44

## Mobilier Geberit Xeno<sup>2</sup> pentru lavoar, cu o lățime începând cu 120 cm, cu două sertare

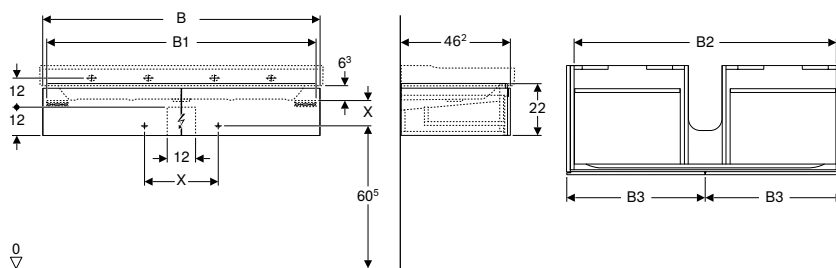

### Date tehnice

Grad de protecție	IP21
Clasa de protecție	II
Tensiune nominală	230 V AC
Frecvență a rețelei	50 Hz
Tensiune de lucru	12 V DC
Putere consumată	4 W
Material	Structură din lemn, tristratificată, cu densitate ridicată
Clasă de eficiență energetică	A++
Culoarea luminii	3000 K

### Caracteristici

- Suspendat
- Cu două sertare
- Deschidere cu mecanism acționat prin împingere
- Sertar cu strat antiderapant
- Sertar cu becuri LED
- Rezistent la umiditate
- Livrat asamblat

### Lista elementelor livrate

- Material de fixare

Cod art.	Culoare / suprafață	B [cm]	B1 [cm]	B2 [cm]	B3 [cm]	H [cm]	TFlux luminos [lm]	EUR/buc.	
<b>Lățimea lavoarului: 120 cm</b>									
500.517.01.1	Alb / Vopsit foarte lucios	117,4	114	111	58,5	22	46,2	480	1131,30
500.517.00.1	Greige / Vopsit mat	117,4	114	111	58,5	22	46,2	480	1131,30
500.517.43.1	Gri „sculptură” / Melamină structură lemnoasă	117,4	114	111	58,5	22	46,2	480	1039,40

### Posibilitate de combinare cu

- Lavoar Geberit Xeno<sup>2</sup> → p. 40
- Oglindă cu iluminare directă și indirectă Geberit Xeno<sup>2</sup> → p. 56

### Accessories

- Privire de ansamblu asupra accesoriilor – Mobilă de baie Geberit Xeno<sup>2</sup> → p. 44

## Mobilier Geberit Xeno<sup>2</sup> pentru lavoar, cu o lățime începând cu 120 cm, cu patru sertare

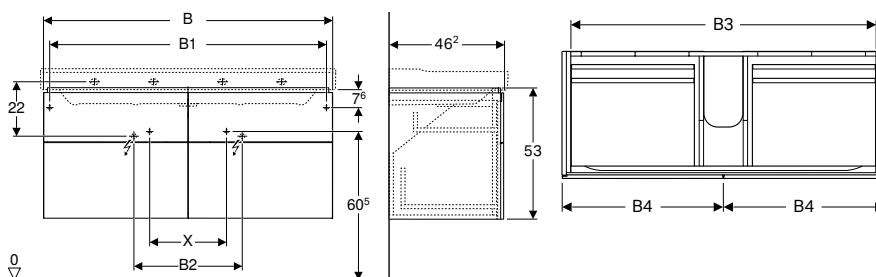

### Date tehnice

Grad de protecție	IP21
Clasa de protecție	II
Tensiune nominală	230 V AC
Frecvență a rețelei	50 Hz
Tensiune de lucru	12 V DC
Putere consumată	4 W
Material	Structură din lemn, tristratificată, cu densitate ridicată
Clasă de eficiență energetică	A++
Culoarea luminii	3000 K

### Caracteristici

- Suspendat
- Cu patru sertare
- Deschidere cu mecanism acționat prin împingere
- Sertar cu strat antiderapant
- Sertar cu becuri LED
- Rezistent la umiditate
- Livrat asamblat

### Lista elementelor livrate

- Material de fixare

Cod art.	Culoare / suprafață	B [cm]	B1 [cm]	B2 [cm]	B3 [cm]	B4 [cm]	H [cm]	T [cm]	Flux luminos [lm]	EUR/buc.
<b>Lățimea lavoarului: 120 cm</b>										
500.518.01.1	Alb / Vopsit foarte lucios	117,4	112,4	44	111	58,5	53	46,2	480	1720,80
500.518.00.1	Greige / Vopsit mat	117,4	112,4	44	111	58,5	53	46,2	480	1720,80
500.518.43.1	Gri „scultura” / Melamină structură lemnoasă	117,4	112,4	44	111	58,5	53	46,2	480	1585,90

**Posibilitate de combinare cu**

- Lavoar Geberit Xenos<sup>2</sup> → p. 40
- Oglindă cu iluminare directă și indirectă Geberit Xenos<sup>2</sup> → p. 56

**Accessories**

- Privire de ansamblu asupra accesoriilor – Mobilă de baie Geberit Xenos<sup>2</sup> → p. 44

**Mobilier Geberit Xenos<sup>2</sup> pentru lavoar din materiale compozite, cu două sertare**

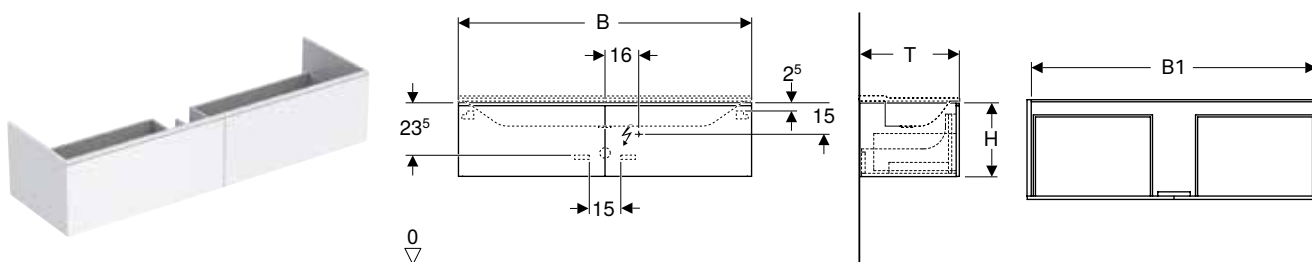

**Date tehnice**

Grad de protecție	IP44
Clasa de protecție	II
Tensiune nominală	230 V AC
Frecvență a rețelei	50 Hz
Tensiune de lucru	12 V DC
Material	Structură din lemn, tristratificată, cu densitate ridicată
Clasă de eficiență energetică	A++
Culoarea luminii	6400 K

**Caracteristici**

- Suspendat
- Cu două sertare
- Deschidere cu mecanism acționat prin împingere
- Sertar cu sistem de retragere automată
- Sertar cu strat antiderapant
- Sertar cu becuri LED
- Iluminare LED cu senzor de apropiere
- Rezistent la umiditate
- Livrat asamblat

**Lista elementelor livrate**

- Material de fixare

Cod art.	Culoare / suprafață	B [cm]	B1 [cm]	H [cm]	T [cm]	Putere consumată [W]	Flux luminos [lm]	EUR/buc.
<b>Lățimea lavoarului: 140 cm</b>								
500.347.00.1	Alb / Vopsit mat	139,5	135,4	35	47,3	13,5	1080	2028,60
500.348.00.1	Greige / Vopsit mat	139,5	135,4	35	47,3	13,5	1080	2028,60
500.348.43.1	Gri „scultura” / Melamină structură lemnoasă	139,5	135,4	35	47,3	13,5	1080	2028,60
<b>Lățimea lavoarului: 160 cm</b>								
500.346.01.1	Alb / Vopsit mat	159,5	156,2	35	47,3	15	1240	2147,90
500.346.00.1	Greige / Vopsit mat	159,5	156,2	35	47,3	15	1240	2147,90
500.346.43.1	Gri „scultura” / Melamină structură lemnoasă	159,5	156,2	35	47,3	15	1240	2147,90

**Posibilitate de combinare cu**

- Lavoar mobilier Geberit Xenos<sup>2</sup> → p. 42
- Oglindă cu iluminare directă și indirectă Geberit Xenos<sup>2</sup> → p. 56

**Accessories**

- Privire de ansamblu asupra accesoriilor – Mobilă de baie Geberit Xenos<sup>2</sup> → p. 44

## Mobilier mic

### Mobilier înalt Geberit Xeno<sup>2</sup>, cu o ușă și oglindă interioară

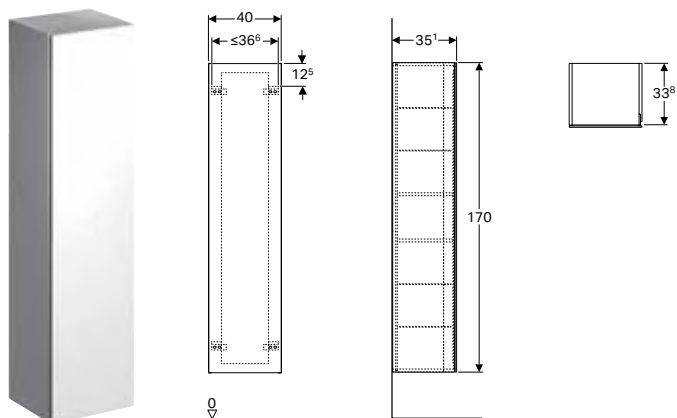

#### Date tehnice

Material	Structură din lemn, tristratificată, cu densitate ridicată
----------	--

#### Lista elementelor livrate

- 4 rafturi din sticlă, reglabile
- Material de fixare

#### Caracteristici

- Suspendat
- Cu o ușă
- Ușă cu mecanism de amortizare
- Cu două rafturi fixe
- Cu patru rafturi cu posibilitate de modificare
- Prinderea ușii pe stânga sau pe dreapta
- Rezistent la umiditate
- Oglindă pe interiorul ușii
- Livrat asamblat

Cod art.	Culoare / suprafață	B [cm]	H [cm]	T [cm]	EUR/buc.
500.503.01.1	Alb / Vopsit foarte lucios	40	170	35,1	1205,30
500.503.00.1	Greige / Vopsit mat	40	170	35,1	1205,30
500.503.43.1	Gri „scultura” / Melamină structură lemnoasă	40	170	35,1	1106,20

#### Accessories

- Privire de ansamblu asupra accesoriilor – Mobilă de baie Geberit Xeno<sup>2</sup> → p. 44

### Mobilier mic Geberit Xeno<sup>2</sup>, cu un sertar

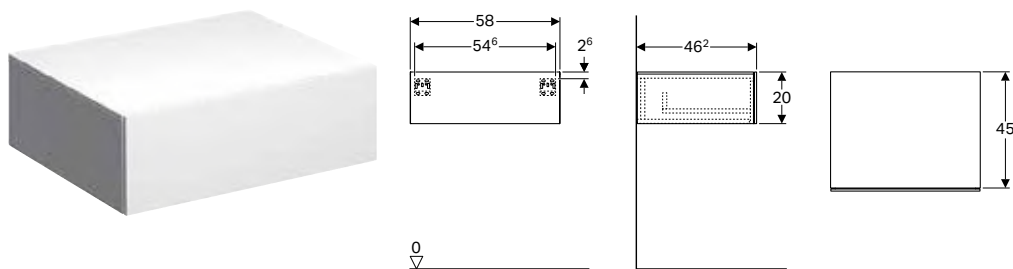

#### Date tehnice

Material	Structură din lemn, tristratificată, cu densitate ridicată
----------	--

#### Caracteristici

- Suspendat
- Cu un sertar
- Deschidere cu mecanism acționat prin împingere
- Rezistent la umiditate
- Livrat asamblat

#### Lista elementelor livrate

- Material de fixare

Cod art.	Culoare / suprafață	B [cm]	H [cm]	T [cm]	EUR/buc.
500.507.01.1	Alb / Vopsit foarte lucios	58	20	46,2	860,40
500.507.00.1	Greige / Vopsit mat	58	20	46,2	860,40
500.507.43.1	Gri „scultura” / Melamină structură lemnoasă	58	20	46,2	793,60

#### Accessories

- Privire de ansamblu asupra accesoriilor – Mobilă de baie Geberit Xeno<sup>2</sup> → p. 44

## Mobilier mic Geberit Xeno<sup>2</sup>, cu două sertare

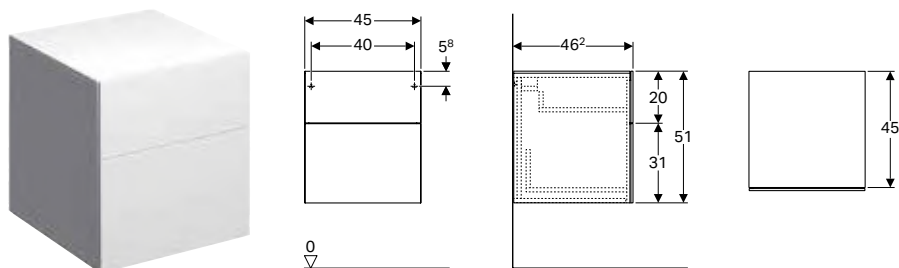

### Date tehnice

Material	Structură din lemn, tristratificată, cu densitate ridicată
----------	--

### Caracteristici

- Suspendat
- Cu două sertare
- Deschidere cu mecanism acționat prin împingere
- Rezistent la umiditate
- Livrat asamblat

### Lista elementelor livrate

- Material de fixare

Cod art.	Culoare / suprafață	B [cm]	H [cm]	T [cm]	EUR/buc.
500.504.01.1	Alb / Vopsit foarte lucios	45	51	46,2	983,30
500.504.00.1	Greige / Vopsit mat	45	51	46,2	983,30
500.504.43.1	Gri „scultura” / Melamină structură lemnoasă	45	51	46,2	904,50

### Accessories

- Privire de ansamblu asupra accesoriilor – Mobilă de baie Geberit Xeno<sup>2</sup> → p. 44

## Oglinzi

### Oglindă cu iluminare Geberit Xeno<sup>2</sup>

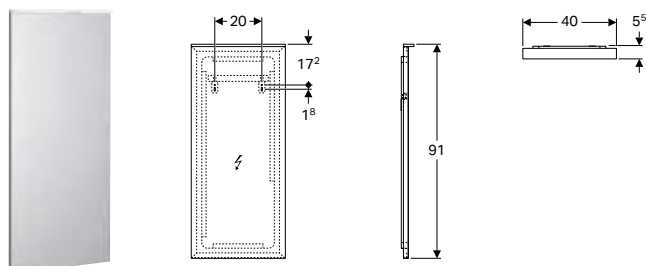

### Date tehnice

Grad de protecție	IP44
Clasa de protecție	I
Tensiune nominală	100–230 V AC
Frecvență a rețelei	50 / 60 Hz
Tensiune de lucru	12 V DC
Tensiune de ieșire	12 V DC
Putere consumată	9,4 W
Material	Sticlă
Clasă de eficiență energetică	A++
Culoarea luminii	4200 K

### Caracteristici

- Iluminare cu LED
- Parte posterioară încălzită împotriva aburirii oglinzii
- Comutator cu senzor tactil
- Cu intensitate reglabilă

Cod art.	B [cm]	B1 [cm]	H [cm]	T [cm]	Flux luminos [lm]	EUR/buc.
500.520.00.1	40	20	91	5,5	975	873,50

## Oglindă cu iluminare directă și indirectă Geberit Xenos<sup>2</sup>

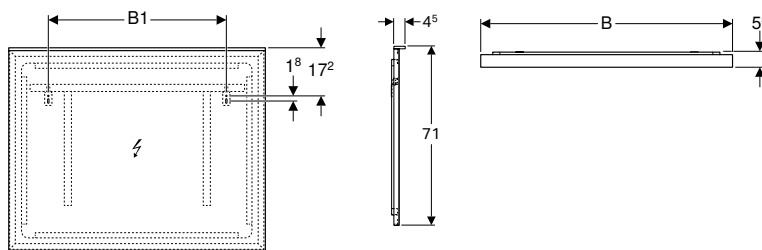

### Date tehnice

Grad de protecție	IP44
Clasa de protecție	I
Tensiune nominală	100–230 V AC
Frecvență a rețelei	50 / 60 Hz
Tensiune de lucru	12 V DC
Tensiune de ieșire	12 V DC
Material	Sticlă
Clasă de eficiență energetică	A++
Culoarea luminii	4200 K

### Caracteristici

- Iluminare cu LED
- Iluminare directă și indirectă
- Parte posterioară încălzită împotriva aburirii oglinzii
- Comutator cu senzor tactil
- Cu intensitate reglabilă

Cod art.	B [cm]	B1 [cm]	H [cm]	T [cm]	Putere consumată [W]	Flux luminos [lm]	Flux luminos indirect [lm]	EUR/buc.
500.521.00.1	60	32,5	71	5,5	47,5	1495	1960	947,50
500.522.00.1	90	62,5	71	5,5	72,7	2275	1960	1070,40
500.519.00.1	120	71,5	71	5,5	87,2	3055	2380	1106,20
500.203.00.1	140	91,5	71	5,5	98,6	3575	2095	1205,30
500.204.00.1	160	91,5	71	5,5	108	2940	2940	1432,00

## Accesorii

### Modul de sertar Geberit Xenos<sup>2</sup>, divizare H

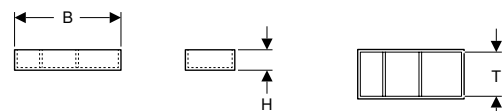

### Domenii de utilizare

- Pentru mobilare de lavoare și mobilare mici

### Caracteristici

- Divizare H

### Date tehnice

Material	Structură din lemn, tristratificată, cu densitate ridicată						
Cod art.	Culoare / suprafață	B [cm]	H [cm]	T [cm]	EUR/buc.		
500.526.00.1	Gri „sculptura” / Melamină structură lemnoasă	32,3	6,2	15	64,40		
500.527.00.1	Gri „sculptura” / Melamină structură lemnoasă	37,3	9,8	20,8	77,50		

### Modul de sertar Geberit Xenos<sup>2</sup>, divizare T

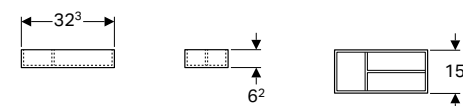

### Domenii de utilizare

- Pentru mobilare de lavoare și mobilare mici

### Caracteristici

- Divizare T

### Date tehnice

Material	Structură din lemn, tristratificată, cu densitate ridicată						
Cod art.	Culoare / suprafață	B [cm]	H [cm]	T [cm]	EUR/buc.		
500.525.00.1	Gri „sculptura” / Melamină structură lemnoasă	32,3	6,2	15	64,40		

### Blat de sticlă Geberit Xeno<sup>2</sup>

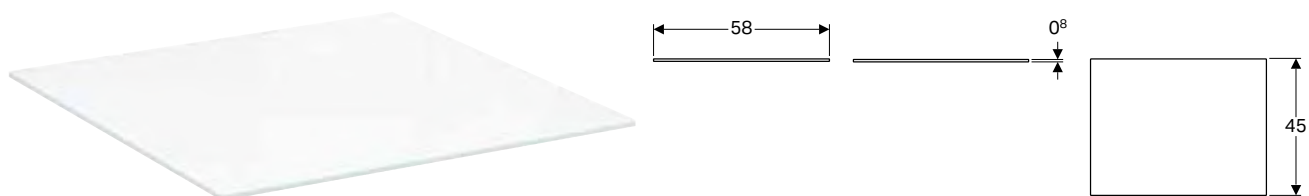

#### Domenii de utilizare

- Pentru mobilier mic Geberit Xeno<sup>2</sup> cu un sertar

#### Date tehnice

Material	Sticlă
----------	--------

Cod art.	B [cm]	H [cm]	T [cm]	EUR/buc.
500.524.00.1	58	0,8	45	81,20

### Blat de sticlă Geberit Xeno<sup>2</sup>

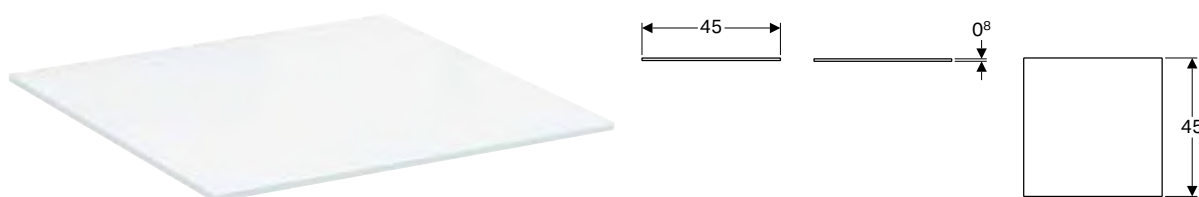

#### Domenii de utilizare

- Pentru mobilier mic Geberit Xeno<sup>2</sup> cu două sertare

#### Date tehnice

Material	Sticlă
----------	--------

Cod art.	B [cm]	H [cm]	T [cm]	EUR/buc.
500.523.00.1	45	0,8	45	65,60



## Vase WC

### Vase WC suspendate

#### Vas WC suspendat cu spălare verticală Geberit Xeno<sup>2</sup>, formă închisă, Rimfree

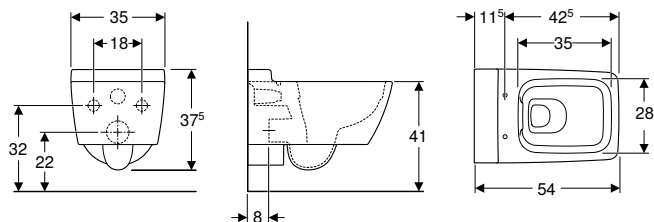

##### Domenii de utilizare

- Pentru rezervoare încastrate
- Pentru sistem de spălare sub presiune

##### Date tehnice

Material	Ceramică sanitară
----------	-------------------

##### Caracteristici

- Suspendat
- WC cu spălare verticală
- Rimfree
- Fixare ușoară cu dispozitivul de fixare pe perete Geberit tip EFF3 pentru WC
- Tip 1, cantitate de umplere 6/5 l, conform EN 997
- Tip 2, conform EN 997
- Spală cu 4,5 l
- Formă închisă
- Fixare mascată

##### Lista elementelor livrate

- Material de fixare

Cod art.	Culoare / suprafață	B [cm]	H [cm]	T [cm]	EUR/buc.
500.500.01.1	Alb / KeraTect	35	37,5	54	674,20

##### De comandat suplimentar

- Capac WC

##### Posibilitate de combinare cu

- Capac WC Geberit Xeno<sup>2</sup> → p. 58



- Pentru montaj este necesar un ștuț prelungit

## Capace WC

#### Capac WC Geberit Xeno<sup>2</sup>

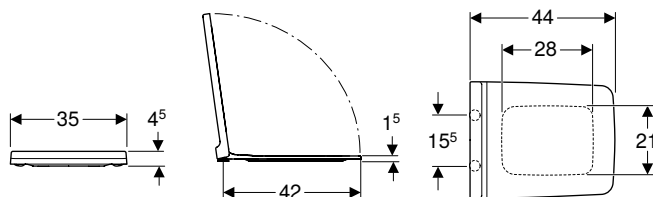

##### Date tehnice

Material	Duroplast
----------	-----------

##### Caracteristici

- Capac de WC cu marginea suprapusă peste colac

Cod art.	Culoare / suprafață	Balamale Quick-Release	Funcție de încetinire	Dispozitiv de fixare	Materialul șarnierei	EUR/buc.
500.537.01.1	Alb	Nu	Da	De sus	Alamă cromată	274,50
500.833.01.1	<b>N</b> Alb	Da	Da	De sus	Alamă cromată	274,70

N: Nou, livrabil din January 2021

##### Posibilitate de combinare cu

- Vas WC suspendat cu spălare verticală Geberit Xeno<sup>2</sup>, formă închisă, Rimfree → p. 58

# Bideuri

## Bideuri suspendate

### Bideu suspendat Geberit Xeno<sup>2</sup>, formă închisă

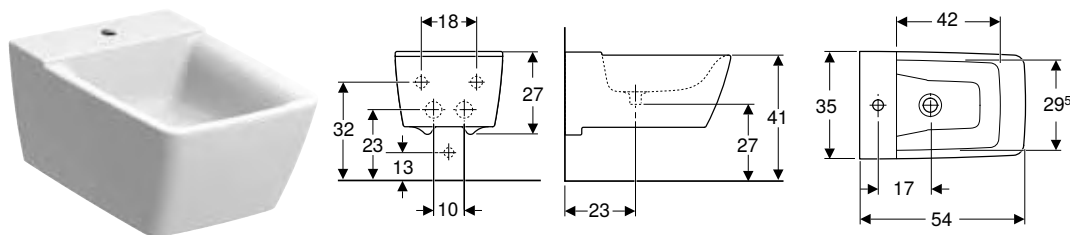

#### Domenii de utilizare

- Pentru baterii cu un orificiu, cu racorduri flexibile

#### Date tehnice

Material	Ceramică sanitară
----------	-------------------

#### Caracteristici

- Suspendat
- Conectare la alimentarea cu apă, mascată
- Fixare ușoară prin intermediul elementului de fixare pe perete Geberit tip EFF3 pentru bideu
- Adecvat pentru racord de lavoar Geberit Clou
- Formă închisă
- Fixare mascată

#### Lista elementelor livrate

- Material de fixare

Cod art.	Culoare / suprafață	Preaplin	B [cm]	H [cm]	T [cm]	EUR/buc.
500.501.01.1	Alb / KeraTect	Fără	35	23,5	54	586,80











# Geberit myDay

<b>Lavoare.....</b>	<b>62</b>
Privire de ansamblu asupra sortimentelor – Lavoare Geberit myDay și mobilă de lavoar .....	62
Privire de ansamblu asupra accesoriilor – Lavoare Geberit myDay .....	62
Lavoare .....	64
Lavoare .....	64
Lavoare duble .....	65
Lavoare încorporate.....	65
Accesorii.....	66
<b>Mobilier de baie .....</b>	<b>68</b>
Privire de ansamblu asupra accesoriilor – Mobilă de baie Geberit myDay.....	68
Măști de lavoare.....	70
Mobilier mic .....	73
Oglinzi .....	74
<b>Vase WC.....</b>	<b>74</b>
Vase WC suspendate.....	74
Capace WC .....	75
<b>Bideuri .....</b>	<b>75</b>
Bideuri suspendate.....	75

## Lavoare

### Privire de ansamblu asupra sortimentelor – Lavoare Geberit myDay și mobilă de lavoar



Geberit România, Versiune: February 2021

					Chiuvețe		
					40 cm		
			KeraTect, orificiu de robinet stânga, fără preaplin	125440600			
			KeraTect, orificiu de robinet dreapta, fără preaplin		125540600		
			KeraTect, orificiu de robinet mijloc, fără preaplin				
			KeraTect, fără orificiu de robinet, fără preaplin				
							
				→ p. 64	→ p. 64		
<b>Lățime lavoar 60 cm</b>							
Mobilier Geberit myDay pentru lavoar, cu un sertar	Y824060000		Alb	→ p. 70	fără mobilier disponibil	fără mobilier disponibil	
	Y824061000		Taupe	→ p. 70	fără mobilier disponibil	fără mobilier disponibil	
<b>Lățime lavoar 65 cm</b>							
Mobilier Geberit myDay pentru lavoar, cu un sertar	Y824065000		Alb	→ p. 70	fără mobilier disponibil	fără mobilier disponibil	
	824066000		Taupe	→ p. 70	fără mobilier disponibil	fără mobilier disponibil	
<b>Lățime lavoar 80 cm</b>							
Mobilier Geberit myDay pentru lavoar, cu un sertar	Y824080000		Alb	→ p. 71	fără mobilier disponibil	fără mobilier disponibil	
	Y824081000		Taupe	→ p. 71	fără mobilier disponibil	fără mobilier disponibil	
<b>Lățime lavoar 100 cm</b>							
Mobilier Geberit myDay pentru lavoar, cu un sertar	824100000		Alb	→ p. 71	fără mobilier disponibil	fără mobilier disponibil	
	824101000		Taupe	→ p. 71	fără mobilier disponibil	fără mobilier disponibil	
<b>Lățime lavoar 130 cm</b>							
Mobilier Geberit myDay pentru lavoar dublu, cu un sertar	824130000		Alb	→ p. 71	fără mobilier disponibil	fără mobilier disponibil	
	824131000		Taupe	→ p. 71	fără mobilier disponibil	fără mobilier disponibil	
Mobilier Geberit myDay pentru lavoar încorporat, cu un sertar	824160000		Alb	→ p. 72	fără mobilier disponibil	fără mobilier disponibil	
	824161000		Taupe	→ p. 72	fără mobilier disponibil	fără mobilier disponibil	
	824260000		Alb	→ p. 72	fără mobilier disponibil	fără mobilier disponibil	
	824261000		Taupe	→ p. 72	fără mobilier disponibil	fără mobilier disponibil	







✓ Compatibil







### Privire de ansamblu asupra accesoriilor – Lavoare Geberit myDay

Geberit România, Versiune: February 2021

					Chiuvețe		
					40 cm		
			KeraTect, orificiu de robinet stânga, fără preaplin	125440600			
			KeraTect, orificiu de robinet dreapta, fără preaplin		125540600		
			KeraTect, orificiu de robinet mijloc, fără preaplin				
			KeraTect, fără orificiu de robinet, fără preaplin				
							
				→ p. 64	→ p. 64		
<b>Accesorii opționale</b>							
Capac cu ventil de scurgere Geberit myDay	595775000			→ p. 66			

✓ Compatibil

Lavoare					Lavoare duble	Lavoare montare
Lavoar Geberit myDay					Lavoar dublu Geberit myDay	Lavoar încorporat Geberit myDay
60 cm	65 cm	80 cm	100 cm	130 cm	60 cm	
125460600	125465600	125480600	125400600	135430600	245460600	
						
→ p. 64	→ p. 64	→ p. 64	→ p. 64	→ p. 65	→ p. 65	
✓						
✓						
	✓					
	✓					
		✓				
		✓				
			✓			
			✓			
				✓		
				✓		
					✓	
					✓	
					✓	
					✓	

Lavoare					Lavoare duble	Lavoare montare
Lavoar Geberit myDay					Lavoar dublu Geberit myDay	Lavoar încorporat Geberit myDay
60 cm	65 cm	80 cm	100 cm	130 cm	60 cm	
125460600	125465600	125480600	125400600	135430600	245460600	
						
→ p. 64	→ p. 64	→ p. 64	→ p. 64	→ p. 65	→ p. 65	
✓	✓	✓	✓	✓	✓	

## Lavoare

### Lavoar Geberit myDay

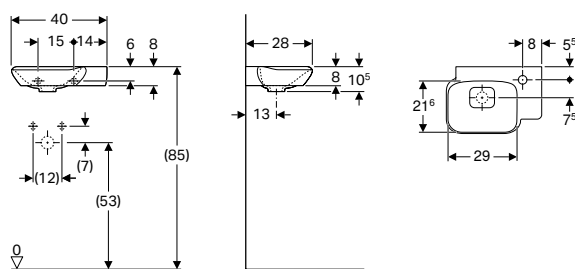

#### Domenii de utilizare

- Pentru montare în băi mici și în grupuri sanitare

#### Date tehnice

Material	Argilă refractară fină
----------	------------------------

#### Caracteristici

- Asimetric

#### Lista elementelor livrate

- Capac ventil de scurgere

Cod art.	Culoare / suprafață	Orificiu de robinet	Preaplin	H [cm]	T [cm]	EUR/buc.
<b>B / Lățime: 40 cm</b>						
125540600	Alb / KeraTect	Dreapta	Fără	10,5	28	246,40
125440600	Alb / KeraTect	Stânga	Fără	10,5	28	246,40

#### Accessories

- Privire de ansamblu asupra accesoriilor – Lavoare Geberit myDay → p. 62

## Lavoare

### Lavoar Geberit myDay

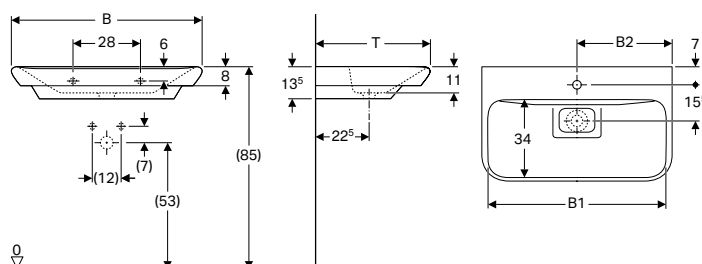

#### Date tehnice

Material	Argilă refractară fină
----------	------------------------

#### Caracteristici

- Cu posibilitate de montaj încadrat
- Adecvat pentru racord de lavoar Geberit Clou

#### Lista elementelor livrate

- Capac ventil de scurgere

Cod art.	Culoare / suprafață	Orificiu de robinet	Preaplin	B1 [cm]	B2 [cm]	Lățimea dulapului inferior [cm]	H [cm]	T [cm]	EUR/buc.
<b>B / Lățime: 60 cm</b>									
125460600	Alb / KeraTect	Centrat	Fără	55	30	49,5	13,5	48	360,80
<b>B / Lățime: 65 cm</b>									
125465600	Alb / KeraTect	Centrat	Fără	60	32,5	54	13,5	48	386,00
<b>B / Lățime: 80 cm</b>									
125480600	Alb / KeraTect	Centrat	Fără	75	40	68	13,5	48	563,50
<b>B / Lățime: 100 cm</b>									
125400600	Alb / KeraTect	Centrat	Fără	95	50	88	13,5	48	772,00

#### De comandat suplimentar

- Racord de lavoar

#### Posibilitate de combinare cu

- Mobilier Geberit myDay pentru lavoar, cu un sertar → p. 70
- Mobilier Geberit myDay pentru lavoar, cu un sertar → p. 70
- Capac cu ventil de scurgere Geberit myDay → p. 66

## Lavoare duble

### Lavoar dublu Geberit myDay

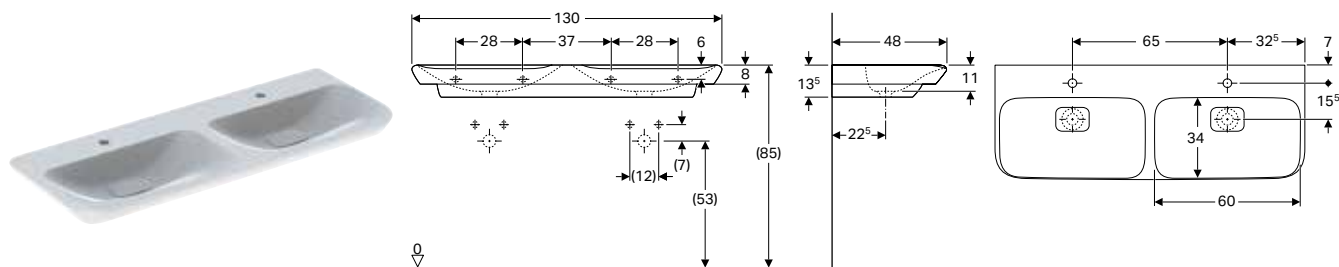

#### Date tehnice

Material	Argilă refractară fină
----------	------------------------

#### Caracteristici

- Cu posibilitate de montaj încadrat
- Adecvat pentru racord de lavoar Geberit Clou

#### Lista elementelor livrate

- Capac ventil de scurgere

Cod art.	Culoare / suprafață	Orificiu de robinet	Preaplin	H [cm]	T [cm]	EUR/buc.
<b>B / Lățime: 130 cm</b>						
135430600	Alb / KeraTect	Centrat	Fără	13,5	48	1095,90

#### De comandat suplimentar

- Racord de lavoar

#### Posibilitate de combinare cu

- Mobilier Geberit myDay pentru lavoar dublu, cu un sertar → p. 71
- Capac cu ventil de scurgere Geberit myDay → p. 66

#### Accessories

- Privire de ansamblu asupra accesoriilor – Lavoare Geberit myDay → p. 62

## Lavoare încorporate

### Lavoar încorporat Geberit myDay

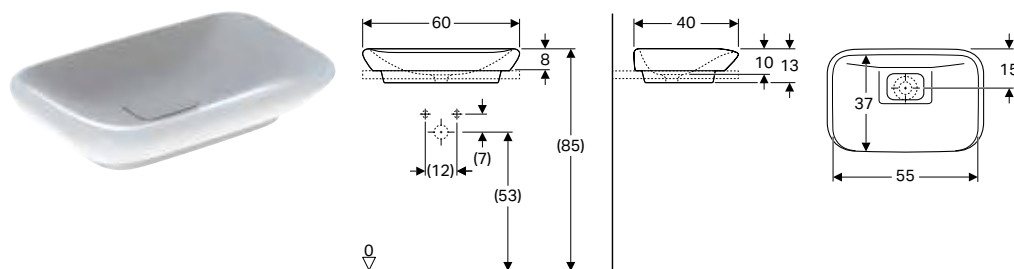

#### Domenii de utilizare

- Pentru instalarea de sus în blaturi de lavoar
- Pentru instalarea în dulapuri de lavoare

#### Lista elementelor livrate

- Capac ventil de scurgere

#### Date tehnice

Material	Ceramică sanitară
----------	-------------------

Cod art.	Culoare / suprafață	Orificiu de robinet	Preaplin	H [cm]	T [cm]	EUR/buc.
<b>B / Lățime: 60 cm</b>						
245460600	Alb / KeraTect	Fără	Fără	13	40	417,00

#### Posibilitate de combinare cu

- Mobilier Geberit myDay pentru lavoar încorporat, cu un sertar → p. 72
- Capac cu ventil de scurgere Geberit myDay → p. 66

#### Accessories

- Privire de ansamblu asupra accesoriilor – Lavoare Geberit myDay → p. 62



## Accesorii

### Capac cu ventil de scurgere Geberit myDay



#### Date tehnice

Material	Ceramică sanitară
----------	-------------------

Cod art.

595775000

EUR/buc.

98,10

#### Posibilitate de combinare cu



- Lavoar încorporat Geberit myDay → p. 65
- Lavoar dublu Geberit myDay → p. 65
- Lavoar Geberit myDay → p. 64









## Mobilier de baie

### Privire de ansamblu asupra accesoriilor – Mobilă de baie Geberit myDay

Geberit România, Versiune: February 2021

					Cuier de prosop Geberit	Cuier de prosop Geberit pentru mobilier baie, colțuri drepte	
					500.647.JK.2	510040000	
							
Lățime lavoar					→ p. 102	→ p. 434	
<b>Mobilier pentru lavoar</b>							
Mobilier Geberit myDay pentru lavoar, cu un sertar	Y824060000	60 cm	Alb	→ p. 70		✓	
	Y824061000	60 cm	Taupe	→ p. 70		✓	
	Y824065000	65 cm	Alb	→ p. 70		✓	
	824066000	65 cm	Taupe	→ p. 70		✓	
	Y824080000	80 cm	Alb	→ p. 71		✓	
	Y824081000	80 cm	Taupe	→ p. 71		✓	
	824100000	100 cm	Alb	→ p. 71		✓	
824101000	100 cm	Taupe	→ p. 71		✓		
<b>Mobilier pentru lavoar dublu</b>							
Mobilier Geberit myDay pentru lavoar dublu, cu un sertar	824130000	130 cm	Alb	→ p. 71		✓	
	824131000	130 cm	Taupe	→ p. 71		✓	
<b>Mobilier pentru lavoar model</b>							
Mobilier Geberit myDay pentru lavoar încorporat, cu un sertar	824160000	60 cm	Alb, decupaj sifon dreapta	→ p. 72		✓	
	824161000	60 cm	Taupe, decupaj sifon dreapta	→ p. 72		✓	
	824260000	60 cm	Alb, decupaj sifon stânga	→ p. 72		✓	
	824261000	60 cm	Taupe, decupaj sifon stânga	→ p. 72		✓	
<b>Mobilier înalt</b>							
Mobilier înalt Geberit myDay, cu o ușă	Y824000000		Alb	→ p. 73	✓		
	824001000		Taupe	→ p. 73	✓		

✓ Compatibil

	Cuier de prosop Geberit pentru mobilier baie, colțuri rotunjite	Suport magnetic Geberit	Element priză Geberit cu interfață USB	Element priză Geberit	Oglindă cu lupă Geberit	Sistem de iluminat pentru dulap Geberit cu posibilitate de re poziționare, funcționare cu baterii
	510140000	510010000	501030000	501020000	510100000	501500000
						
	→ p. 435	→ p. 436	→ p. 435		→ p. 437	→ p. 434
	✓	✓	✓	✓		
	✓	✓	✓	✓		
	✓	✓	✓	✓		
	✓	✓	✓	✓		
	✓	✓	✓	✓		
	✓	✓	✓	✓		
	✓	✓	✓	✓		
	✓	✓	✓	✓		
	✓	✓	✓	✓		
		✓	✓	✓	✓	✓
		✓	✓	✓	✓	✓

## Măști de lavoare

### Mobilier Geberit myDay pentru lavoar, cu un sertar

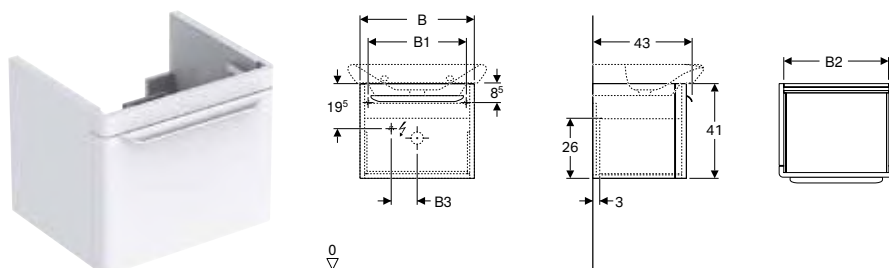

#### Date tehnice

Grad de protecție	IP21
Clasa de protecție	II
Tensiune nominală	230 V AC
Frecvență a rețelei	50 Hz
Tensiune de lucru	12 V DC
Tensiune de ieșire	12 V DC
Material	Structură din lemn, tristratificată, cu densitate ridicată
Clasă de eficiență energetică	A++
Culoarea luminii	3200 K

#### Caracteristici

- Suspended
- Cu un sertar
- Deschidere cu mâner
- Sertar cu sistem de retragere automată
- Sertar cu strat antiderapant
- Sertar cu becuri LED
- Rezistent la umiditate
- Front din MDF
- Livrat asamblat

#### Lista elementelor livrate

- Material de fixare

Cod art.	Culoare / suprafață	B [cm]	B1 [cm]	B2 [cm]	B3 [cm]	H [cm]	Tconsumată [cm]	Putere [W]	Flux luminos [lm]	EUR/buc.
<b>Lățimea lavoarului: 60 cm</b>										
Y824060000	Alb / Vopsit foarte lucios	49,5	44,4	42,5	11,3	41	43	2	150	1044,70
Y824061000	Taupe / Vopsit foarte lucios	49,5	44,4	42,5	11,3	41	43	2	150	1044,70
<b>Lățimea lavoarului: 65 cm</b>										
Y824065000	Alb / Vopsit foarte lucios	54	47	49	13,5	41	43	2	169	1098,70
824066000	Taupe / Vopsit foarte lucios	54	47	49	13,5	41	43	2,5	169	1098,70

#### Posibilitate de combinare cu

- Lavoar Geberit myDay → p. 64
- Oglindă cu iluminare Geberit myDay → p. 74

#### Accessories

- Privire de ansamblu asupra accesoriilor – Mobilă de baie Geberit myDay → p. 68

### Mobilier Geberit myDay pentru lavoar, cu un sertar

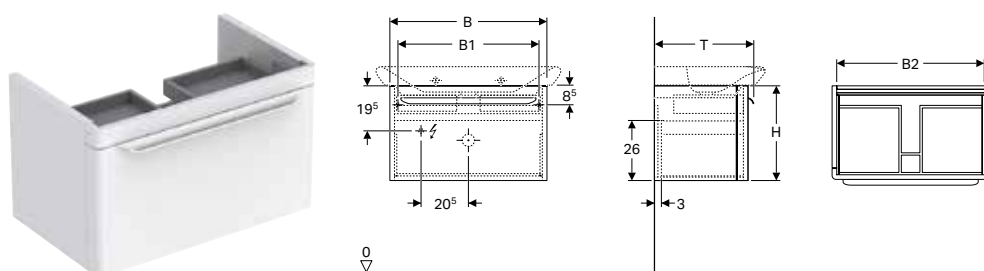

#### Date tehnice

Grad de protecție	IP21
Clasa de protecție	II
Tensiune nominală	230 V AC
Frecvență a rețelei	50 Hz
Tensiune de lucru	12 V DC
Tensiune de ieșire	12 V DC
Material	Structură din lemn, tristratificată, cu densitate ridicată
Clasă de eficiență energetică	A++
Culoarea luminii	3200 K

#### Caracteristici

- Suspended
- Cu un sertar
- Cu un sertar interior
- Deschidere cu mâner
- Sertar cu sistem de retragere automată
- Sertar cu strat antiderapant
- Sertar cu becuri LED
- Rezistent la umiditate
- Front din MDF
- Livrat asamblat

#### Lista elementelor livrate

- Material de fixare

Cod art.	Culoare / suprafață	B [cm]	B1 [cm]	B2 [cm]	H [cm]	T [cm]	Putere		EUR/buc.
							consumată [W]	Flux luminos [lm]	
<b>Lățimea lavoarului: 80 cm</b>									
Y824080000	Alb / Vopsit foarte lucios	68	61	63	41	43	3	225	1383,30
Y824081000	Taupe / Vopsit foarte lucios	68	61	63	41	43	3	225	1383,30
<b>Lățimea lavoarului: 100 cm</b>									
824100000	Alb / Vopsit foarte lucios	88	81	83	41	43	4	300	1508,50
824101000	Taupe / Vopsit foarte lucios	88	81	83	41	43	4	300	1508,50

**Posibilitate de combinare cu**

- Lavoar Geberit myDay → p. 64
- Oglindă cu iluminare Geberit myDay → p. 74

**Accessories**

- Privire de ansamblu asupra accesoriilor – Mobilă de baie Geberit myDay → p. 68

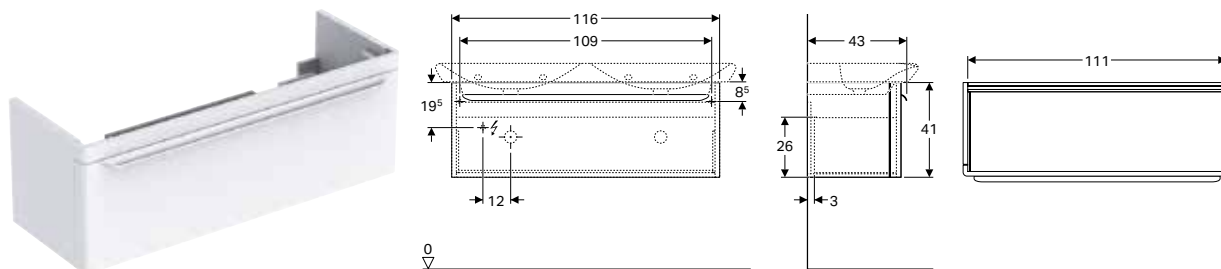
**Mobilier Geberit myDay pentru lavoar dublu, cu un sertar****Date tehnice**

Grad de protecție	IP21
Clasa de protecție	II
Tensiune nominală	230 V AC
Frecvență a rețelei	50 Hz
Tensiune de lucru	12 V DC
Tensiune de ieșire	12 V DC
Material	Structură din lemn, tristratificată, cu densitate ridicată
Clasă de eficiență energetică	A++
Culoarea luminii	3200 K

**Caracteristici**

- Suspendat
- Cu un sertar
- Deschidere cu mâner
- Sertar cu sistem de retragere automată
- Sertar cu strat antiderapant
- Sertar cu becuri LED
- Rezistent la umiditate
- Front din MDF
- Livrat asamblat

**Lista elementelor livrate**

- Material de fixare

Cod art.	Culoare / suprafață	B [cm]	H [cm]	T [cm]	Putere		EUR/buc.
					consumată [W]	Flux luminos [lm]	
<b>Lățimea lavoarului: 130 cm</b>							
824130000	Alb / Vopsit foarte lucios	116	41	43	5,25	395	1686,40
824131000	Taupe / Vopsit foarte lucios	116	41	43	5	395	1686,40

**Posibilitate de combinare cu**

- Lavoar dublu Geberit myDay → p. 65
- Oglindă cu iluminare Geberit myDay → p. 74

**Accessories**

- Privire de ansamblu asupra accesoriilor – Mobilă de baie Geberit myDay → p. 68

## Mobilier Geberit myDay pentru lavoar încorporat, cu un sertar

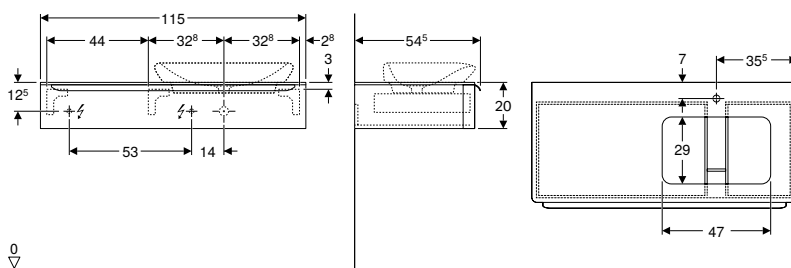

### Date tehnice

Grad de protecție	IP21
Clasa de protecție	II
Tensiune nominală	230 V AC
Frecvență a rețelei	50 Hz
Tensiune de lucru	12 V DC
Tensiune de ieșire	12 V DC
Material	Structură din lemn, tristratificată, cu densitate ridicată
Clasă de eficiență energetică	A++
Culoarea luminii	3200 K

### Caracteristici

- Suspendat
- Cu un sertar
- Deschidere cu mâner
- Sertar cu sistem de retragere automată
- Sertar cu strat antiderapant
- Rezistent la umiditate
- Sertar cu becuri LED
- Front din MDF
- Blat de protecție din sticlă
- Livrat asamblat

### Lista elementelor livrate

- Cot de montaj
- Material de fixare

Cod art.	Culoare / suprafață	B [cm]	Lățimea lavoarului [cm]	H [cm]	T [cm]	Putere consumată [W]	Flux luminos [lm]	EUR/buc.
<b>Decupaj sifon: Dreapta</b>								
824160000	Alb / Vopsit foarte lucios	115	60	20	54,5	5,25	395	1410,90
824161000	Taupe / Foarte lucios	115	60	20	54,5	5,25	395	1410,90
<b>Decupaj sifon: Stânga</b>								
824260000	Alb / Vopsit foarte lucios	115	60	20	54,5	5,25	395	1410,90
824261000	Taupe / Foarte lucios	115	60	20	54,5	5,25	395	1410,90

### Posibilitate de combinare cu

- Lavoar încorporat Geberit myDay → p. 65
- Oglindă cu iluminare Geberit myDay → p. 74

### Accessories

- Privire de ansamblu asupra accesoriilor – Mobilă de baie Geberit myDay → p. 68

## Mobilier mic

### Mobilier înalt Geberit myDay, cu o ușă

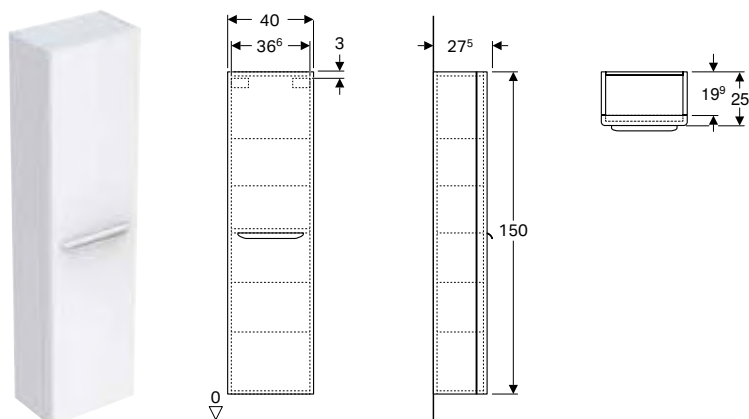

#### Date tehnice

Material	Structură din lemn, tristratificată, cu densitate ridicată
----------	--

#### Caracteristici

- Suspendat
- Cu o ușă
- Deschidere cu mâner
- Ușă cu mecanism de amortizare
- Cu un raft fix
- Rafturi din sticlă, cu posibilitate de reglare
- Prinderea ușii pe stânga sau pe dreapta
- Organizator suspendat pe interiorul ușii
- Suport magnetic
- Front din MDF
- Livrat asamblat

#### Lista elementelor livrate

- 4 rafturi din sticlă
- Organizator suspendat
- Suport magnetic
- Material de fixare

Cod art.	Culoare / suprafață	B [cm]	H [cm]	T [cm]	EUR/buc.
Y824000000	Alb / Vopsit foarte lucios	40	150	27,5	1395,00
824001000	Taupe / Foarte lucios	40	150	27,5	1395,00

#### Accessories

- Privire de ansamblu asupra accesoriilor – Mobilă de baie Geberit myDay → p. 68



## Oglinzi

### Oglină cu iluminare Geberit myDay

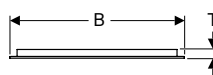
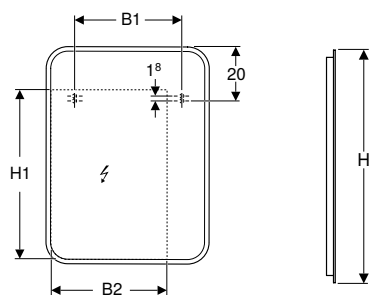

#### Date tehnice

Grad de protecție	IP44
Clasa de protecție	I
Tensiune nominală	100–230 V AC
Frecvență a rețelei	50 / 60 Hz
Tensiune de lucru	12 V DC
Tensiune de ieșire	12 V DC
Material	Sticlă
Clasă de eficiență energetică	A++
Culoarea luminii	4200 K

#### Caracteristici

- Iluminare cu LED
- Iluminare indirectă
- Conectarea/deconectarea luminii de la întrerupătorul de perete
- Parte posterioară încălzită împotriva aburirii oglinzii

Cod art.	B [cm]	B1 [cm]	B2 [cm]	H [cm]	H1 [cm]	T [cm]	Putere consumată [W]	Flux luminos [lm]	EUR/buc.
824340000	40	19,6	20,7	80	60,7	3	41,15	3010	911,60
824360000	60	39,6	42,9	80	62,6	3	45,55	3570	989,60
824300000	100	79,6	82	70	52,5	3	52,15	4410	1142,20

#### Posibilitate de combinare cu

- Mobilier Geberit myDay pentru lavoar, cu un sertar → p. 70

#### Accessories

- Privire de ansamblu asupra accesoriilor – Mobilă de baie Geberit myDay → p. 68

## Vase WC

### Vase WC suspendate

#### Vas WC suspendat Geberit myDay, cu spălare verticală, formă închisă, Rimfree

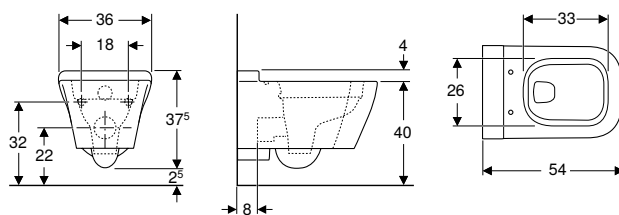

#### Domenii de utilizare

- Pentru rezervoare încastrate
- Pentru sistem de spălare sub presiune

#### Date tehnice

Material	Ceramică sanitară
----------	-------------------

#### Caracteristici

- Suspendat
- WC cu spălare verticală
- Rimfree
- Fixare ușoară prin intermediul fixării pe perete Geberit tip EFF2 pentru WC
- Tip 1, cantitate de umplere 6/5 l, conform EN 997
- Tip 2, conform EN 997
- Spală cu 4,5 l
- Formă închisă

#### Lista elementelor livrate

- Material de fixare

Cod art.	Culoare / suprafață	B [cm]	H [cm]	T [cm]	EUR/buc.
201460600	Alb / KeraTect	36	37,5	54	658,50

## De comandat suplimentar

- Capac WC

## Posibilitate de combinare cu

- Capac WC Geberit myDay → p. 75



- Pentru instalare, în funcție de situația de montaj, este necesar un set de racordare Geberit pentru vas WC suspendat

## Capace WC

## Capac WC Geberit myDay

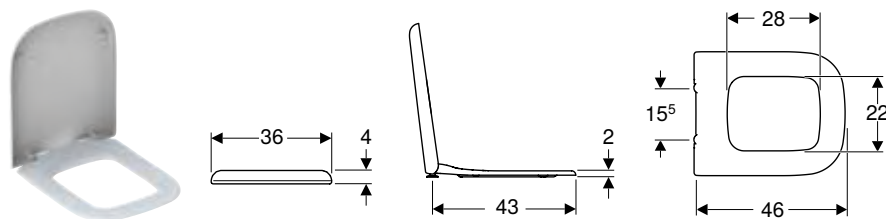

## Date tehnice

Material	Duroplast
----------	-----------

## Caracteristici

- Capac de WC cu marginea suprapusă peste colac

Cod art.	Culoare / suprafață	Funcție de încetinire	Dispozitiv de fixare	Materialul șarnierei	EUR/buc.
575410000	Alb	Da	De sus	Alamă cromată	267,30

## Posibilitate de combinare cu

- Vas WC suspendat Geberit myDay, cu spălare verticală, formă închisă, Rimfree → p. 74

## Bideuri

## Bideuri suspendate

## Bideu suspendat Geberit myDay, formă închisă

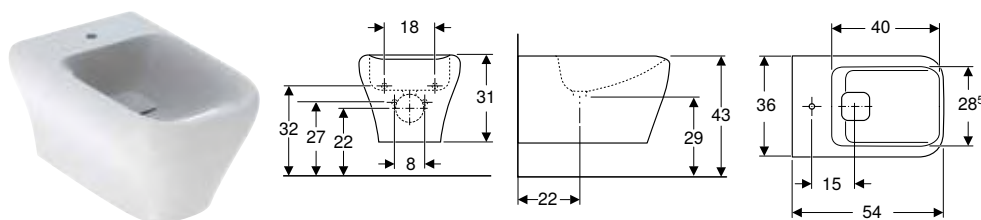

## Domenii de utilizare

- Pentru baterii cu un orificiu, cu racorduri flexibile

## Date tehnice

Material	Ceramică sanitară
----------	-------------------

## Caracteristici

- Suspendat
- Conectare la alimentarea cu apă, mascată
- Fixare ușoară prin intermediul fixării pe perete Geberit tip EFF2 pentru bideu
- Formă închisă

## Lista elementelor livrate

- Material de fixare
- Capac ventil de scurgere

Cod art.	Culoare / suprafață	Preaplin	B [cm]	H [cm]	T [cm]	EUR/buc.
235450600	Alb / KeraTect	Fără	36	31	54	594,60

## De comandat suplimentar

- Racord de lavoar





# Geberit Acanto

<b>Lavoare.....</b>	<b>78</b>
Prezentare generală a gamei de produse – Lavoare și mobilier de lavoar Geberit Acanto .....	78
Lavoare .....	80
Lavoare .....	81
Lavoare duble .....	85
Lavoare mobiliere .....	86
<b>Mobilier de baie .....</b>	<b>88</b>
Privire de ansamblu asupra accesoriilor – Mobilă de baie Geberit Acanto .....	88
Măști de lavoare.....	92
Mobilier mic .....	96
Dulap cu oglindă .....	100
Alte tipuri de mobilier.....	101
Accesorii.....	102
<b>Vase WC.....</b>	<b>103</b>
Vase WC suspendate.....	103
Vase WC pe pardoseală, ușor înalte .....	104
Capace WC .....	104
<b>Bideuri .....</b>	<b>105</b>
Bideuri suspendate.....	105
Bideuri pe pardoseală .....	105

## Lavoare

### Prezentare generală a gamei de produse – Lavoare și mobilier de lavoar Geberit Acanto

Geberit România, Versiune: February 2021

					Chiuvete				
					Lavoar Geberit Acanto orificiu de robinet dreapta	Lavoar Geberit Acanto	Lavoar Geberit Acanto	Lavoar Geberit Acanto	Lavoar Geberit Acanto cu blat
					40 cm	45 cm	60 cm	65 cm	75 cm
Alb, orificiu de robinet mijloc, preaplin vizibil						500.636.01.2	500.620.01.2	500.621.01.2	500.622.01.2
Alb, fără orificiu de robinet mijloc, preaplin vizibil									
Alb, orificiu de robinet mijloc, preaplin mascat									
Alb, orificiu de robinet dreapta, fără preaplin					500.635.01.2				
									
					→ p. 80	→ p. 80	→ p. 81	→ p. 81	→ p. 81
<b>Lățime lavoar 40 cm</b>									
Mobilier Geberit Acanto pentru lavoar, cu o ușă și sifon	500.607.01.2		Alb	→ p. 92	✓				
	500.607.16.1		Negru	→ p. 92	✓				
	500.607.JK.2		Lava	→ p. 92	✓				
	500.607.JL.2		Gri nisip	→ p. 92	✓				
<b>Lățime lavoar 45 cm</b>									
Mobilier Geberit Acanto pentru lavoar, cu o ușă și sifon	500.608.01.2		Alb	→ p. 92		✓			
	500.608.16.1		Negru	→ p. 92		✓			
	500.608.JK.2		Lava	→ p. 92		✓			
	500.608.JL.2		Gri nisip	→ p. 92		✓			
<b>Lățime lavoar 60 cm</b>									
Mobilier Geberit Acanto pentru lavoar, cu un sertar, un sertar interior și sifon	500.609.01.2		Alb	→ p. 93			✓		
	500.609.16.1		Negru	→ p. 93		✓			
	500.609.JK.2		Lava	→ p. 93		✓			
	500.609.JL.2		Gri nisip	→ p. 93		✓			
Mobilier Geberit Acanto pentru lavoar, cu un sertar și un sertar interior, proiecție mică, cu sifon	500.614.01.2		Alb	→ p. 94					
	500.614.16.1		Negru	→ p. 94					
	500.614.JK.2		Lava	→ p. 94					
	500.614.JL.2		Gri nisip	→ p. 94					
<b>Lățime lavoar 65 cm</b>									
Mobilier Geberit Acanto pentru lavoar, cu un sertar, un sertar interior și sifon	500.610.01.2		Alb	→ p. 93				✓	
	500.610.16.1		Negru	→ p. 93			✓		
	500.610.JK.2		Lava	→ p. 93			✓		
	500.610.JL.2		Gri nisip	→ p. 93			✓		
<b>Lățime lavoar 75 cm</b>									
Mobilier Geberit Acanto pentru lavoar, cu un sertar, un sertar interior și sifon	500.611.01.2		Alb	→ p. 93					✓
	500.611.16.1		Negru	→ p. 93				✓	
	500.611.JK.2		Lava	→ p. 93				✓	
	500.611.JL.2		Gri nisip	→ p. 93				✓	
Mobilier Geberit Acanto pentru lavoar, cu un sertar și un sertar interior, proiecție mică, cu sifon	500.615.01.2		Alb	→ p. 94					
	500.615.16.1		Negru	→ p. 94					
	500.615.JK.2		Lava	→ p. 94					
	500.615.JL.2		Gri nisip	→ p. 94					
<b>Lățime lavoar 90 cm</b>									
Mobilier Geberit Acanto pentru lavoar, cu un sertar, un sertar interior și sifon	500.612.01.2		Alb	→ p. 93					
	500.612.16.1		Negru	→ p. 93					
	500.612.JK.2		Lava	→ p. 93					
	500.612.JL.2		Gri nisip	→ p. 93					
Mobilier Geberit Acanto pentru lavoar, cu un sertar și un sertar interior, proiecție mică, cu sifon	500.616.01.2		Alb	→ p. 94					
	500.616.16.1		Negru	→ p. 94					
	500.616.JK.2		Lava	→ p. 94					
	500.616.JL.2		Gri nisip	→ p. 94					
<b>Lățime lavoar 120 cm</b>									
Mobilier Geberit Acanto pentru lavoar dublu, cu două sertare și sifon	500.613.01.2		Alb	→ p. 95					
	500.613.16.1		Negru	→ p. 95					
	500.613.JK.2		Lava	→ p. 95					
	500.613.JL.2		Gri nisip	→ p. 95					

✓ Compatibil





## Lavoare

### Lavoar Geberit Acanto

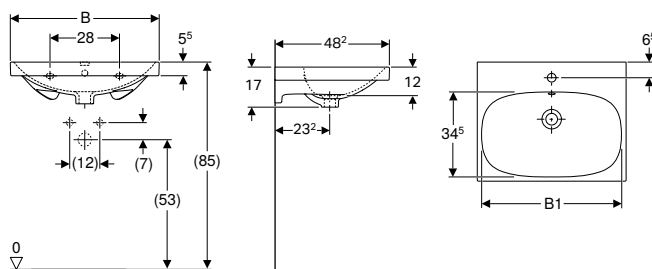

#### Date tehnice

Material	Argilă refractară fină
----------	------------------------

#### Caracteristici

- Cu posibilitate de montaj încadrat

Cod art.	Culoare / suprafață	Orificiu de robinet	Preaplin	B1 [cm]	Lățimea dulapului inferior [cm]	H [cm]	T [cm]	EUR/buc.
<b>B / Lățime: 60 cm</b>								
500.620.01.2	Alb	Centrat	Vizibil	57	59,5	17	48,2	257,50
<b>B / Lățime: 65 cm</b>								
500.621.01.2	Alb	Centrat	Vizibil	61,5	64	17	48,2	280,90

#### Posibilitate de combinare cu

- Mobilier Geberit Acanto pentru lavoar, cu un sertar, un sertar interior și sifon → p. 93

### Lavoar Geberit Acanto cu blat

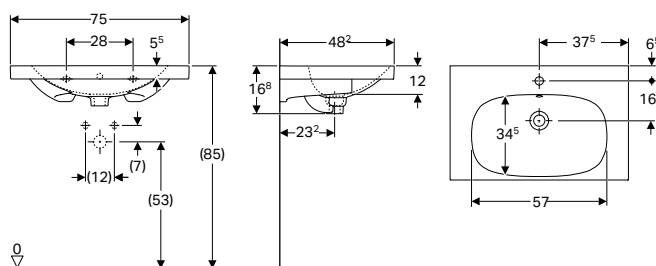

#### Date tehnice

Material	Argilă refractară fină
----------	------------------------

#### Caracteristici

- Cu posibilitate de montaj încadrat
- Cu blat

Cod art.	Culoare / suprafață	Orificiu de robinet	Preaplin	Lățimea dulapului inferior [cm]	H [cm]	T [cm]	EUR/buc.
<b>B / Lățime: 75 cm</b>							
500.622.01.2	Alb	Centrat	Vizibil	74	16,8	48,2	468,10

#### Posibilitate de combinare cu

- Mobilier Geberit Acanto pentru lavoar, cu un sertar, un sertar interior și sifon → p. 93



## Lavoar Geberit Acanto cu blat, fixare simplă

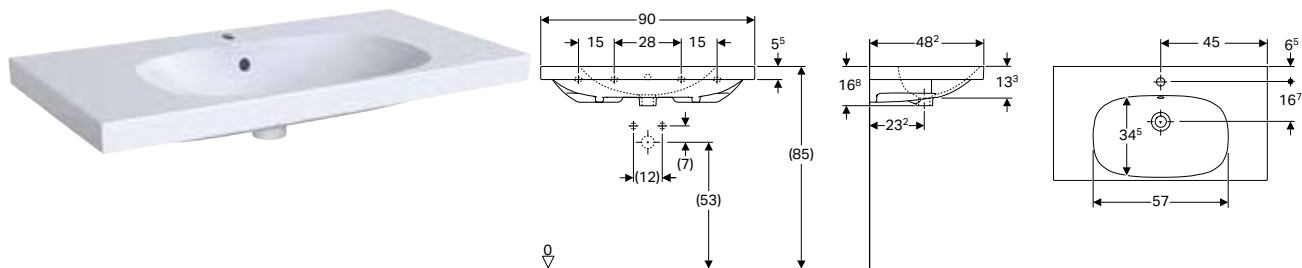

### Date tehnice

Material	Argilă refractară fină
----------	------------------------

### Caracteristici

- Cu posibilitate de montaj încastat
- Fixare simplă datorită fixării variabile Geberit tip EFF1 pentru lavoar
- Cu blat

### Lista elementelor livrate

- Fixare pe perete tip EFF1

Cod art.	Culoare / suprafață	Orificiu de robinet	Preaplin	Lățimea dulapului inferior [cm]	H [cm]	T [cm]	EUR/buc.
<b>B / Lățime: 90 cm</b>							
500.623.01.2	Alb	Centrat	Vizibil	89	16,8	48,2	643,60
500.624.01.2	Alb	Fără	Vizibil	89	16,8	48,2	643,60

### Posibilitate de combinare cu

- Mobilier Geberit Acanto pentru lavoar, cu un sertar, un sertar interior și sifon → p. 93

## Lavoar Geberit Acanto cu blat dreapta, fixare simplă

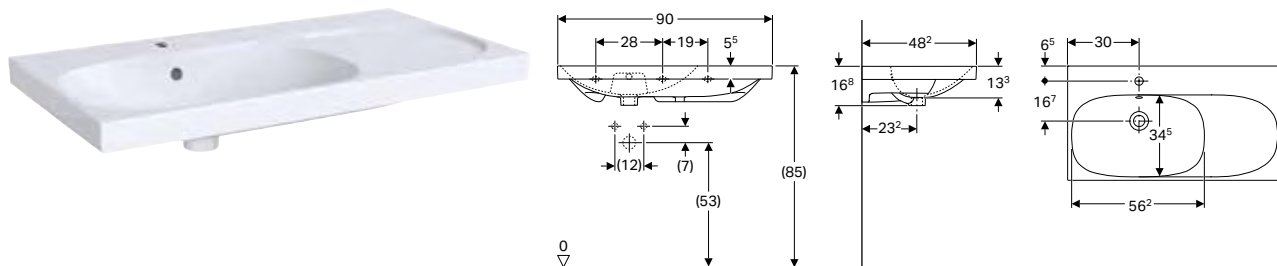

### Date tehnice

Material	Argilă refractară fină
----------	------------------------

### Caracteristici

- Cu posibilitate de montaj încastat
- Asimetric
- Fixare simplă datorită fixării variabile Geberit tip EFF1 pentru lavoar

### Lista elementelor livrate

- Fixare pe perete tip EFF1

Cod art.	Culoare / suprafață	Orificiu de robinet	Preaplin	Suprafață raft	H [cm]	T [cm]	EUR/buc.
<b>B / Lățime: 90 cm</b>							
500.625.01.2	Alb	Centrat	Vizibil	Dreapta	16,8	48,2	780,00
500.626.01.2	Alb	Fără	Vizibil	Dreapta	16,8	48,2	780,00

### Posibilitate de combinare cu

- Mobilier Geberit Acanto pentru lavoar, cu un sertar, un sertar interior și sifon → p. 93

## Lavoar Geberit Acanto cu preaplin mascat și capac ventil de scurgere

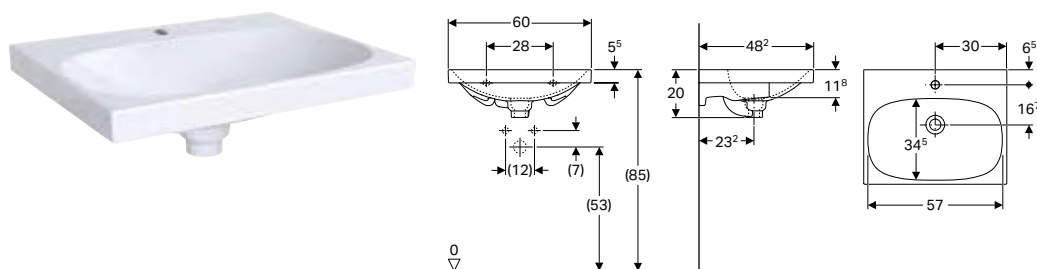

### Date tehnice

Material	Argilă refractară fină
----------	------------------------

### Caracteristici

- Cu posibilitate de montaj încadrat
- Sistem de preaplin ceramic

### Lista elementelor livrate

- Capac ventil de scurgere

Cod art.	Culoare / suprafață	Orificiu de robinet	Preaplin	Lățimea dulapului inferior [cm]	H [cm]	T [cm]	EUR/buc.
<b>B / Lățime: 60 cm</b>							
500.629.01.2	Alb	Centrat	Acoperit	59,5	20	48,2	296,50

### Posibilitate de combinare cu

- Mobilier Geberit Acanto pentru lavoar, cu un sertar, un sertar interior și sifon → p. 93

## Lavoar Geberit Acanto cu preaplin mascat, blat și capac ventil de scurgere

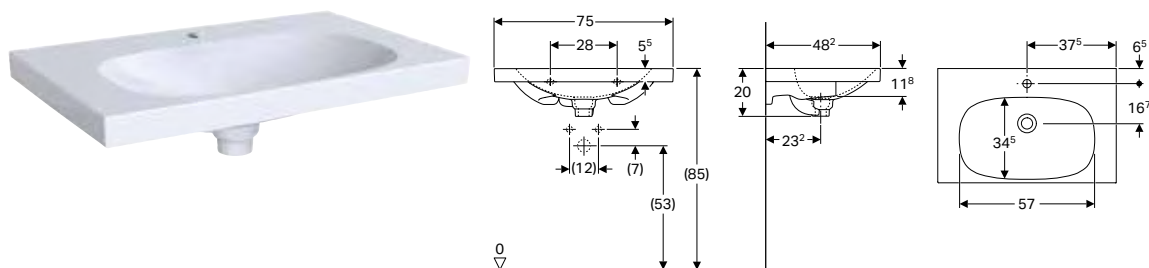

### Date tehnice

Material	Argilă refractară fină
----------	------------------------

### Caracteristici

- Cu posibilitate de montaj încadrat
- Sistem de preaplin ceramic
- Cu blat

### Lista elementelor livrate

- Capac ventil de scurgere

Cod art.	Culoare / suprafață	Orificiu de robinet	Preaplin	Lățimea dulapului inferior [cm]	H [cm]	T [cm]	EUR/buc.
<b>B / Lățime: 75 cm</b>							
500.630.01.2	Alb	Centrat	Acoperit	74	20	48,2	507,10

### Posibilitate de combinare cu

- Mobilier Geberit Acanto pentru lavoar, cu un sertar, un sertar interior și sifon → p. 93

## Lavoar Geberit Acanto cu proiecție mică

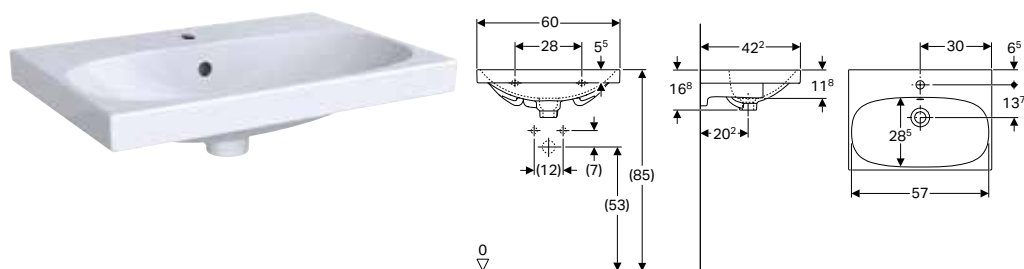

### Date tehnice

Material	Argilă refractară fină
----------	------------------------

### Caracteristici

- Cu posibilitate de montaj încastat
- Proiecție mică

Cod art.	Culoare / suprafață	Orificiu de robinet	Preaplin	Lățimea dulapului inferior [cm]	H [cm]	T [cm]	EUR/buc.
<b>B / Lățime: 60 cm</b>							
500.631.01.2	Alb	Centrat	Vizibil	59,5	16,8	42,2	283,30

### Posibilitate de combinare cu

- Mobilier Geberit Acanto pentru lavoar, cu un sertar și un sertar interior, proiecție mică, cu sifon → p. 94

## Lavoar Geberit Acanto cu proiecție mică, cu blat

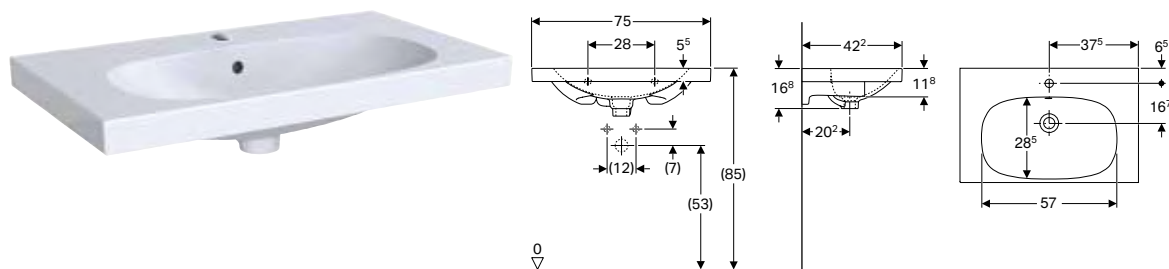

### Date tehnice

Material	Argilă refractară fină
----------	------------------------

### Caracteristici

- Cu posibilitate de montaj încastat
- Proiecție mică
- Cu blat

Cod art.	Culoare / suprafață	Orificiu de robinet	Preaplin	Lățimea dulapului inferior [cm]	H [cm]	T [cm]	EUR/buc.
<b>B / Lățime: 75 cm</b>							
500.632.01.2	Alb	Centrat	Vizibil	74	16,8	42,2	507,10

### Posibilitate de combinare cu

- Mobilier Geberit Acanto pentru lavoar, cu un sertar și un sertar interior, proiecție mică, cu sifon → p. 94

## Lavoar Geberit Acanto cu proiecție mică, cu blat, fixare simplă

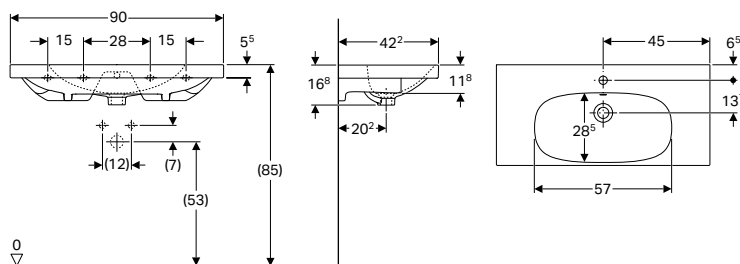

### Date tehnice

Material	Argilă refractară fină
----------	------------------------

### Caracteristici

- Cu posibilitate de montaj încastrat
- Proiecție mică
- Fixare simplă datorită fixării variabile Geberit tip EFF1 pentru lavoar
- Cu blat

### Lista elementelor livrate

- Fixare pe perete tip EFF1

Cod art.	Culoare / suprafață	Orificiu de robinet	Preaplin	Lățimea dulapului inferior [cm]	H [cm]	T [cm]	EUR/buc.
<b>B / Lățime: 90 cm</b>							
500.633.01.2	Alb	Centrat	Vizibil	89	16,8	42,2	694,30
500.634.01.2	Alb	Fără	Vizibil	89	16,8	42,2	694,30

### Posibilitate de combinare cu

- Mobilier Geberit Acanto pentru lavoar, cu un sertar și un sertar interior, proiecție mică, cu sifon → p. 94

## Lavoare duble

### Lavoar dublu Geberit Acanto, dispozitiv de fixare simplu

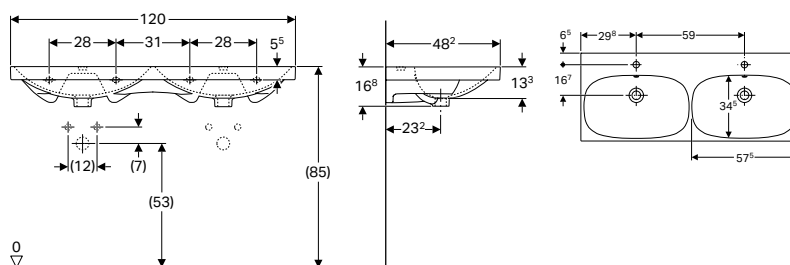

### Date tehnice

Material	Argilă refractară fină
----------	------------------------

### Caracteristici

- Cu posibilitate de montaj încastrat
- Fixare simplă datorită fixării variabile Geberit tip EFF1 pentru lavoar

### Lista elementelor livrate

- Material de fixare
- Fixare pe perete tip EFF1

Cod art.	Culoare / suprafață	Orificiu de robinet	Preaplin	H [cm]	T [cm]	EUR/buc.
<b>B / Lățime: 120 cm</b>						
500.627.01.2	Alb	Centrat	Vizibil	16,8	48,2	998,50
500.628.01.2	Alb	Fără	Vizibil	16,8	48,2	998,50

### Posibilitate de combinare cu

- Mobilier Geberit Acanto pentru lavoar dublu, cu două sertare și sifon → p. 95

## Lavoare mobiliere

### Lavoar mobilier Geberit Acanto

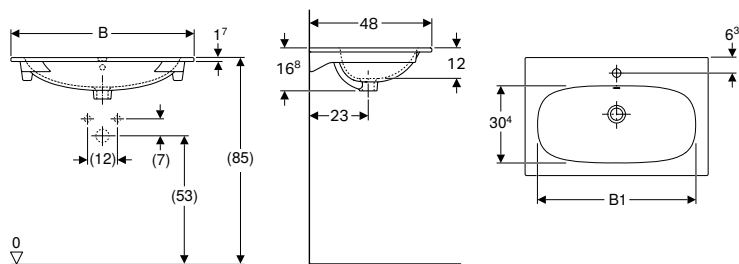

#### Domenii de utilizare

- Pentru instalarea pe dulapuri de lavoare

#### Caracteristici

- Margine subțire

#### Date tehnice

Material	Argilă refractară fină
----------	------------------------

Cod art.	Culoare / suprafață	Orificiu de robinet	Preaplin	B1 [cm]	Lățimea dulapului inferior [cm]	H [cm]	T [cm]	EUR/buc.
<b>B / Lățime: 60 cm</b>								
500.640.01.2	Alb	Centrat	Vizibil	48,8	59	16,8	48	280,90
<b>B / Lățime: 75 cm</b>								
500.641.01.2	Alb	Centrat	Vizibil	63,3	74	16,8	48	491,50
<b>B / Lățime: 90 cm</b>								
500.642.01.2	Alb	Centrat	Vizibil	78,3	89	16,8	48	702,10
500.643.01.2	Alb	Fără	Vizibil	78,3	89	16,8	48	702,10

#### Posibilitate de combinare cu



- Mobilier Geberit Acanto pentru lavoar, cu un sertar, un sertar interior și sifon → p. 93



## Mobilier de baie

### Privire de ansamblu asupra accesoriilor – Mobilă de baie Geberit Acanto

Geberit România, Versiune: February 2021

				Set picioare suport Geberit Acanto		Cuier de prosop Geberit	
				500.658.00.2	500.657.00.2	500.647.JK.2	
							
Lățime lavoar				→ p. 102			
<b>Mobilier pentru chiuvete</b>							
Mobilier Geberit Acanto pentru lavoar, cu o ușă și sifon	500.607.01.2	40 cm	Alb	→ p. 92	✓	✓	
	500.607.16.1		Negru	→ p. 92	✓	✓	
	500.607.JK.2		Lava	→ p. 92	✓	✓	
	500.607.JL.2		Gri nisip	→ p. 92	✓	✓	
	500.608.01.2	45 cm	Alb	→ p. 92	✓	✓	
	500.608.16.1		Negru	→ p. 92	✓	✓	
	500.608.JK.2		Lava	→ p. 92	✓	✓	
	500.608.JL.2		Gri nisip	→ p. 92	✓	✓	
<b>Mobilier pentru lavoar</b>							
Mobilier Geberit Acanto pentru lavoar, cu un sertar, un sertar interior și sifon	500.609.01.2	60 cm	Alb	→ p. 93	✓	✓	
	500.609.16.1		Negru	→ p. 93	✓	✓	
	500.609.JK.2		Lava	→ p. 93	✓	✓	
	500.609.JL.2		Gri nisip	→ p. 93	✓	✓	
	500.610.01.2	65 cm	Alb	→ p. 93	✓	✓	
	500.610.16.1		Negru	→ p. 93	✓	✓	
	500.610.JK.2		Lava	→ p. 93	✓	✓	
	500.610.JL.2		Gri nisip	→ p. 93	✓	✓	
	500.611.01.2	75 cm	Alb	→ p. 93	✓	✓	
	500.611.16.1		Negru	→ p. 93	✓	✓	
	500.611.JK.2		Lava	→ p. 93	✓	✓	
	500.611.JL.2		Gri nisip	→ p. 93	✓	✓	
	500.612.01.2	90 cm	Alb	→ p. 93	✓	✓	
	500.612.16.1		Negru	→ p. 93	✓	✓	
	500.612.JK.2		Lava	→ p. 93	✓	✓	
	500.612.JL.2		Gri nisip	→ p. 93	✓	✓	
Mobilier Geberit Acanto pentru lavoar, cu un sertar și un sertar interior, proiecție mică, cu sifon	500.614.01.2	60 cm	Alb	→ p. 94	✓		
	500.614.16.1		Negru	→ p. 94	✓		
	500.614.JK.2		Lava	→ p. 94	✓		
	500.614.JL.2		Gri nisip	→ p. 94	✓		
	500.615.01.2	75 cm	Alb	→ p. 94	✓		
	500.615.16.1		Negru	→ p. 94	✓		
	500.615.JK.2		Lava	→ p. 94	✓		
	500.615.JL.2		Gri nisip	→ p. 94	✓		
	500.616.01.2	90 cm	Alb	→ p. 94	✓		
	500.616.16.1		Negru	→ p. 94	✓		
	500.616.JK.2		Lava	→ p. 94	✓		
	500.616.JL.2		Gri nisip	→ p. 94	✓		





					Set picioare suport Geberit Acanto		Cuier de prosop Geberit		
					500.658.00.2	500.657.00.2	500.647.JK.2		
									
					→ p. 102				
<b>Lățime lavoar</b>									
<b>Mobilier pentru lavoar dublu</b>									
Mobilier Geberit Acanto pentru lavoar dublu, cu două sertare și sifon	500.613.01.2		120 cm	Alb	→ p. 95	✓	✓		
	500.613.16.1			Negru	→ p. 95	✓	✓		
	500.613.JL.2			Gri nisip	→ p. 95	✓	✓		
	500.613.JK.2			Lava	→ p. 95	✓	✓		
<b>Mobilier înalt</b>									
Mobilier înalt Geberit Acanto cu o ușă	500.637.01.2			Alb	→ p. 96	✓	✓	✓	
	500.637.16.1		Negru	→ p. 96	✓	✓	✓		
	500.637.JK.2		Lava	→ p. 96	✓	✓	✓		
	500.637.JL.2		Gri nisip	→ p. 96	✓	✓	✓		
Mobilier înalt Geberit Acanto cu două uși	500.619.01.2			Alb	→ p. 97	✓	✓	✓	
	500.619.16.1		Negru	→ p. 97	✓	✓	✓		
	500.619.JK.2		Lava	→ p. 97	✓	✓	✓		
	500.619.JL.2		Gri nisip	→ p. 97	✓	✓	✓		
Mobilier înalt Geberit Acanto cu două sertare extensibile	500.638.01.2			Alb	→ p. 98	✓	✓	✓	
	500.638.16.1		Negru	→ p. 98	✓	✓	✓		
	500.638.JK.2		Lava	→ p. 98	✓	✓	✓		
	500.638.JL.2		Gri nisip	→ p. 98	✓	✓	✓		
<b>Mobilier mic</b>									
Mobilier mic Geberit Acanto cu un sertar și un sertar interior	500.618.01.2			Alb	→ p. 99	✓	✓		
	500.618.16.1		Negru	→ p. 99	✓	✓			
	500.618.JK.2		Lava	→ p. 99	✓	✓			
	500.618.JL.2		Gri nisip	→ p. 99	✓	✓			
<b>Mobilier suspendat</b>									
Dulap lateral suspendat Geberit Acanto cu o ușă	500.639.01.2			Alb	→ p. 99			✓	
	500.639.16.1		Negru	→ p. 99			✓		
	500.639.JK.2		Lava	→ p. 99			✓		
	500.639.JL.2		Gri nisip	→ p. 99			✓		
<b>Dulapuri cu oglindă</b>									
Dulap cu oglindă Geberit Acanto cu iluminare, două uși	500.644.00.2			Stejar mistic	→ p. 100				
	500.645.00.2		Stejar mistic	→ p. 100					
	500.646.00.2		Stejar mistic	→ p. 100					

✓ Compatibil



## Măști de lavoare

### Mobilier Geberit Acanto pentru lavoar, cu o ușă și sifon

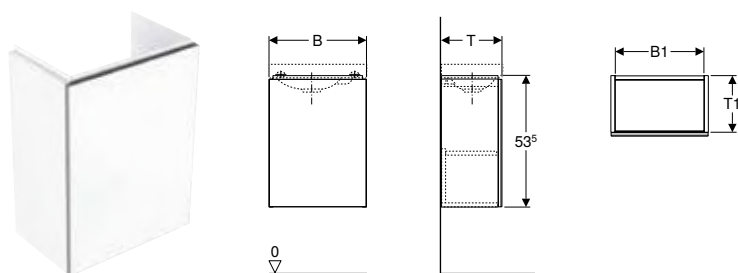

#### Date tehnice

Material	Structură din lemn, tristratificată, cu densitate ridicată
----------	--

#### Lista elementelor livrate

- Mobilier pentru lavoar
- Sifon butelie cu țevă de cufundare, model cu economisirea spațiului,  $\varnothing$  32 mm
- Material de fixare

#### Caracteristici

- Suspendat
- Cu o ușă
- Deschidere cu mecanism acționat prin împingere
- Prinderea ușii pe stânga sau pe dreapta
- Rezistent la umiditate
- Front din placă aglomerată acoperit cu sticlă
- Livrat asamblat

Cod art.	Culoare / suprafață	B [cm]	B1 [cm]	H [cm]	T [cm]	T1 [cm]	EUR/buc.
<b>Lățimea lavoarului: 40 cm</b>							
500.607.01.2	Corp: alb / vopsit foarte lucios Uși: alb / sticlă lucioasă	39,5	36	53,5	24,5	23	468,10
500.607.JL.2	Corp: gri nisip / vopsit mat Uși: gri nisip / sticlă lucioasă	39,5	36	53,5	24,5	23	468,10
500.607.JK.2	Corp: lava / vopsit mat Uși: lava / sticlă lucioasă	39,5	36	53,5	24,5	23	468,10
500.607.16.1	Corp: negru / vopsit mat Uși: negru / sticlă lucioasă	39,5	36	53,5	24,5	23	468,10
<b>Lățimea lavoarului: 45 cm</b>							
500.608.01.2	Corp: alb / vopsit foarte lucios Uși: alb / sticlă lucioasă	44,5	41	53,5	37,5	36	546,10
500.608.JL.2	Corp: gri nisip / vopsit mat Uși: gri nisip / sticlă lucioasă	44,5	41	53,5	37,5	36	546,10
500.608.JK.2	Corp: lava / vopsit mat Uși: lava / sticlă lucioasă	44,5	41	53,5	37,5	36	546,10
500.608.16.1	Corp: negru / vopsit mat Uși: negru / sticlă lucioasă	44,5	41	53,5	37,5	36	546,10

#### Posibilitate de combinare cu

- Lavoar Geberit Acanto → p. 80
- Lavoar Geberit Acanto orificiu de robinet dreapta → p. 80
- Oglindă cu iluminare Geberit Option Plus, cu iluminare directă și indirectă → p. 209

#### Accessories

- Privire de ansamblu asupra accesoriilor – Mobilă de baie Geberit Acanto → p. 88

## Mobilier Geberit Acanto pentru lavoar, cu un sertar, un sertar interior și sifon

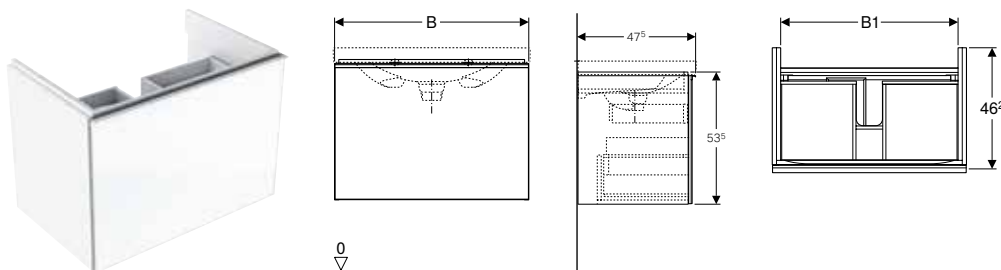

### Date tehnice

Material	Structură din lemn, tristratificată, cu densitate ridicată
----------	--

### Lista elementelor livrate

- Mobilier pentru lavoar
- Sifon butelie cu țevă de cufundare, model cu economisirea spațiului, Ø 32 mm
- Material de fixare

### Caracteristici

- Suspendat
- Cu un sertar
- Cu un sertar interior
- Deschidere cu mâner
- Sertar cu sistem de retragere automată
- Rezistent la umiditate
- Front din placă aglomerată acoperit cu sticlă
- Livrat asamblat

Cod art.	Culoare / suprafață	B [cm]	B1 [cm]	H [cm]	T [cm]	EUR/buc.
<b>Lățimea lavoarului: 60 cm</b>						
500.609.01.2	Corp: alb / vopsit foarte lucios Sertare: alb / sticlă lucioasă	59,5	53,1	53,5	47,5	959,50
500.609.JL.2	Corp: gri nisip / vopsit mat Sertare: gri nisip / sticlă lucioasă	59,5	53,1	53,5	47,5	959,50
500.609.JK.2	Corp: lava / vopsit mat Sertare: lava / sticlă lucioasă	59,5	53,1	53,5	47,5	959,50
500.609.16.1	Corp: negru / vopsit mat Sertare: negru / sticlă lucioasă	59,5	53,1	53,5	47,5	959,50
<b>Lățimea lavoarului: 65 cm</b>						
500.610.01.2	Corp: alb / vopsit foarte lucios Sertare: alb / sticlă lucioasă	64	57,6	53,5	47,5	1006,20
500.610.JL.2	Corp: gri nisip / vopsit mat Sertare: gri nisip / sticlă lucioasă	64	57,6	53,5	47,5	1006,20
500.610.JK.2	Corp: lava / vopsit mat Sertare: lava / sticlă lucioasă	64	57,6	53,5	47,5	1006,20
500.610.16.1	Corp: negru / vopsit mat Sertare: negru / sticlă lucioasă	64	57,6	53,5	47,5	1006,20
<b>Lățimea lavoarului: 75 cm</b>						
500.611.01.2	Corp: alb / vopsit foarte lucios Sertare: alb / sticlă lucioasă	74	67,6	53,5	47,5	1076,50
500.611.JL.2	Corp: gri nisip / vopsit mat Sertare: gri nisip / sticlă lucioasă	74	67,6	53,5	47,5	1076,50
500.611.JK.2	Corp: lava / vopsit mat Sertare: lava / sticlă lucioasă	74	67,6	53,5	47,5	1076,50
500.611.16.1	Corp: negru / vopsit mat Sertare: negru / sticlă lucioasă	74	67,6	53,5	47,5	1076,50
<b>Lățimea lavoarului: 90 cm</b>						
500.612.01.2	Corp: alb / vopsit foarte lucios Sertare: alb / sticlă lucioasă	89	82,6	53,5	47,5	1201,30
500.612.JL.2	Corp: gri nisip / vopsit mat Sertare: gri nisip / sticlă lucioasă	89	82,6	53,5	47,5	1201,30
500.612.JK.2	Corp: lava / vopsit mat Sertare: lava / sticlă lucioasă	89	82,6	53,5	47,5	1201,30
500.612.16.1	Corp: negru / vopsit mat Sertare: negru / sticlă lucioasă	89	82,6	53,5	47,5	1201,30

### Posibilitate de combinare cu

- Dulap cu oglindă Geberit Acanto cu iluminare, două uși → p. N/A
- Lavoar mobilier Geberit Acanto → p. 89
- Lavoar Geberit Acanto → p. N/A
- Lavoar Geberit Acanto cu blat → p. N/A
- Lavoar Geberit Acanto cu blat, fixare simplă → p. 86
- Lavoar Geberit Acanto cu blat dreapta, fixare simplă → p. 86
- Lavoar Geberit Acanto cu preaplin mascat și capac ventil de scurgere → p. 87
- Lavoar Geberit Acanto cu preaplin mascat, blat și capac ventil de scurgere → p. 87

### Accessories

- Privire de ansamblu asupra accesoriilor – Mobilă de baie Geberit Acanto → p. 88

## Mobilier Geberit Acanto pentru lavoar, cu un sertar și un sertar interior, proiecție mică, cu sifon

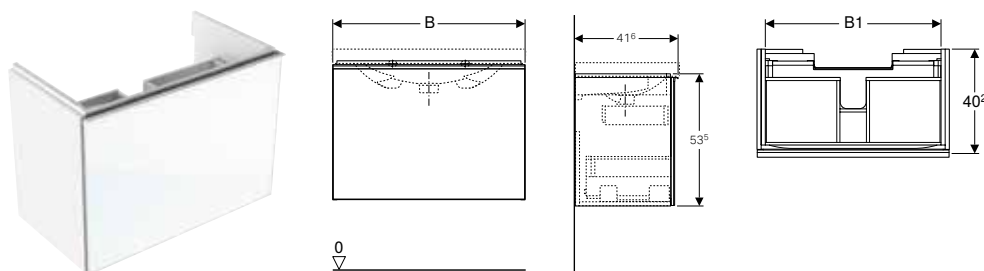

### Date tehnice

Material	Structură din lemn, tristratificată, cu densitate ridicată
----------	--

### Caracteristici

- Suspendat
- Cu un sertar
- Cu un sertar interior
- Deschidere cu mâner
- Sertar cu sistem de retragere automată
- Proiecție mică
- Rezistent la umiditate
- Front din placă aglomerată acoperit cu sticlă
- Livrat asamblat

### Lista elementelor livrate

- Mobilier pentru lavoar
- Sifon butelie cu țevă de cufundare, model cu economisirea spațiului, ø 32 mm
- Material de fixare

Cod art.	Culoare / suprafață	B [cm]	B1 [cm]	H [cm]	T [cm]	EUR/buc.
<b>Lățimea lavoarului: 60 cm</b>						
500.614.01.2	Corp: alb / vopsit foarte lucios Sertare: alb / stică lucioasă	59,5	53,1	53,5	41,6	826,90
500.614.JL.2	Corp: gri nisip / vopsit mat Sertare: gri nisip / stică lucioasă	59,5	53,1	53,5	41,6	826,90
500.614.JK.2	Corp: lava / vopsit mat Sertare: lava / stică lucioasă	59,5	53,1	53,5	41,6	826,90
500.614.16.1	Corp: negru / vopsit mat Sertare: negru / stică lucioasă	59,5	53,1	53,5	41,6	826,90
<b>Lățimea lavoarului: 75 cm</b>						
500.615.01.2	Corp: alb / vopsit foarte lucios Sertare: alb / stică lucioasă	74	67,6	53,5	41,6	943,80
500.615.JL.2	Corp: gri nisip / vopsit mat Sertare: gri nisip / stică lucioasă	74	67,6	53,5	41,6	943,80
500.615.JK.2	Corp: lava / vopsit mat Sertare: lava / stică lucioasă	74	67,6	53,5	41,6	943,80
500.615.16.1	Corp: negru / vopsit mat Sertare: negru / stică lucioasă	74	67,6	53,5	41,6	943,80
<b>Lățimea lavoarului: 90 cm</b>						
500.616.01.2	Corp: alb / vopsit foarte lucios Sertare: alb / stică lucioasă	89	82,6	53,5	41,6	1060,80
500.616.JL.2	Corp: gri nisip / vopsit mat Sertare: gri nisip / stică lucioasă	89	82,6	53,5	41,6	1060,80
500.616.JK.2	Corp: lava / vopsit mat Sertare: lava / stică lucioasă	89	82,6	53,5	41,6	1060,80
500.616.16.1	Corp: negru / vopsit mat Sertare: negru / stică lucioasă	89	82,6	53,5	41,6	1060,80

### Posibilitate de combinare cu

- Dulap cu oglindă Geberit Acanto cu iluminare, două uși → p. 100
- Lavoar Geberit Acanto cu proiecție mică → p. 84
- Lavoar Geberit Acanto cu proiecție mică, cu blat → p. 84
- Lavoar Geberit Acanto cu proiecție mică, cu blat, fixare simplă → p. 85

### Accessories

- Privire de ansamblu asupra accesoriilor – Mobilă de baie Geberit Acanto → p. 88

## Mobilier Geberit Acanto pentru lavoar dublu, cu două sertare și sifon

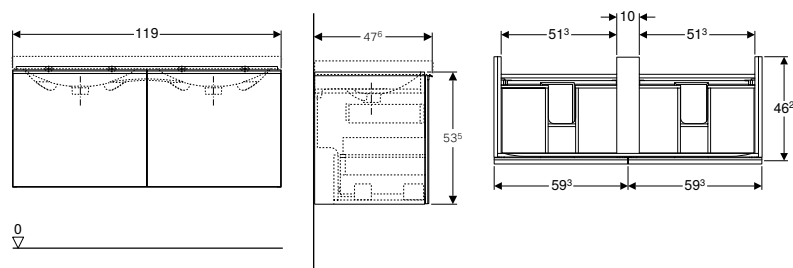

### Date tehnice

Material	Structură din lemn, tristratificată, cu densitate ridicată
----------	--

### Caracteristici

- Suspendat
- Cu două sertare interioare
- Cu două sertare
- Deschidere cu mâner
- Sertar cu sistem de retragere automată
- Rezistent la umiditate
- Front din placă aglomerată acoperit cu sticlă
- Livrat asamblat

### Lista elementelor livrate

- Mobilier pentru chiuvetă dublă
- Sifon butelie cu țevă de cufundare, model cu economisirea spațiului,  $\varnothing$  32 mm
- Material de fixare

Cod art.	Culoare / suprafață	B [cm]	H [cm]	T [cm]	EUR/buc.
<b>Lățimea lavoarului: 120 cm</b>					
500.613.01.2	Corp: alb / vopsit foarte lucios Sertare: alb / sticlă lucioasă	119	53,5	47,6	1552,20
500.613.JL.2	Corp: gri nisip / vopsit mat Sertare: gri nisip / sticlă lucioasă	119	53,5	47,6	1552,20
500.613.JK.2	Corp: lava / vopsit mat Sertare: lava / sticlă lucioasă	119	53,5	47,6	1552,20
500.613.16.1	Corp: negru / vopsit mat Sertare: negru / sticlă lucioasă	119	53,5	47,6	1552,20

### Posibilitate de combinare cu

- Lavoar dublu Geberit Acanto, dispozitiv de fixare simplu → p. 85
- Oglindă cu iluminare Geberit Option Plus, cu iluminare directă și indirectă → p. 209
- Dulap cu oglindă Geberit Option Plus, cu iluminare și trei uși → p. 214

### Accessories

- Privire de ansamblu asupra accesoriilor – Mobilă de baie Geberit Acanto → p. 88

## Mobilier mic

### Mobilier înalt Geberit Acanto cu o ușă

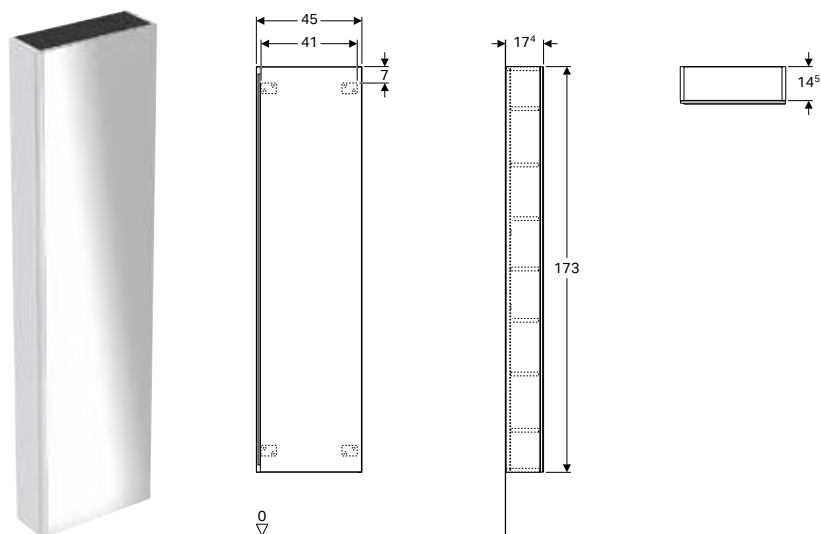

#### Date tehnice

Material	Structură din lemn, tristratificată, cu densitate ridicată
----------	--

#### Caracteristici

- Suspendat
- Cu o ușă
- Deschidere cu mâner
- Prinderea ușii pe stânga sau pe dreapta
- Ușă cu mecanism de amortizare
- Rezistent la umiditate
- Cu două rafturi fixe
- Cu cinci rafturi cu posibilitate de modificare
- Front din placă aglomerată acoperit cu sticlă
- Livrat asamblat

#### Lista elementelor livrate

- Mobilier înalt
- 5 rafturi reglabile
- Material de fixare

Cod art.	Culoare / suprafață	H [cm]	T [cm]	EUR/buc.
<b>B / Lățime: 45 cm</b>				
500.637.01.2	Corp: alb / vopsit foarte lucios Uși: alb / sticlă lucioasă	173	17,4	1131,00
500.637.JL.2	Corp: gri nisip / vopsit mat Uși: gri nisip / sticlă lucioasă	173	17,4	1131,00
500.637.JK.2	Corp: lava / vopsit mat Uși: lava / sticlă lucioasă	173	17,4	1131,00
500.637.16.1	Corp: negru / vopsit mat Uși: negru / sticlă lucioasă	173	17,4	1131,00

#### Accessories

- Privire de ansamblu asupra accesoriilor – Mobilă de baie Geberit Acanto → p. 88

## Mobilier înalt Geberit Acanto cu două uși

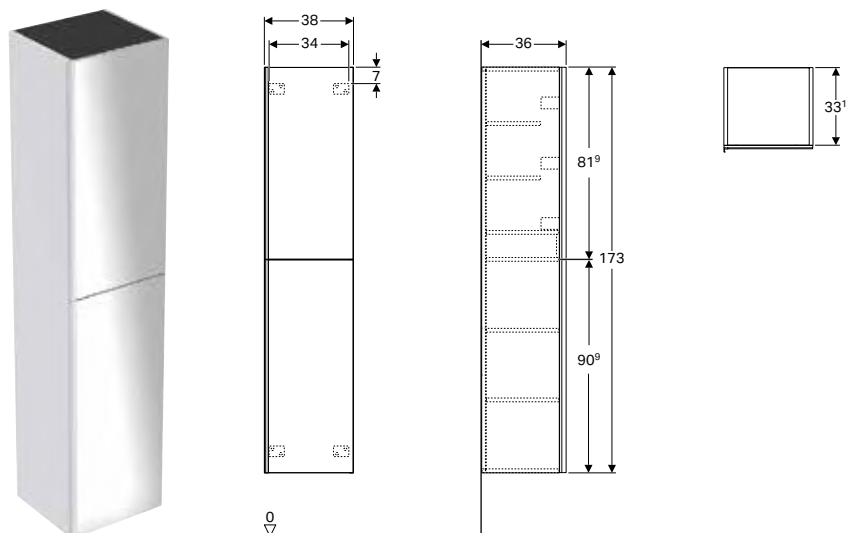

### Date tehnice

Material	Structură din lemn, tristratificată, cu densitate ridicată
----------	--

### Caracteristici

- Suspendat
- Cu două uși
- Deschidere cu mâner
- Cu un sertar interior cu sistem de închidere
- Prinderea ușii pe stânga sau pe dreapta
- Ușă cu mecanism de amortizare
- Rezistent la umiditate
- Cu patru rafturi cu posibilitate de modificare
- Cutii de depozitare pe laturile interioare ale ușii
- Front din placă aglomerată acoperit cu sticlă
- Livrat asamblat

### Lista elementelor livrate

- Mobilier înalt
- 4 rafturi din sticlă, reglabile
- Material de fixare

Cod art.	Culoare / suprafață	H [cm]	T [cm]	EUR/buc.
<b>B / Lățime: 38 cm</b>				
500.619.01.2	Corp: alb / vopsit foarte lucios Uși: alb / sticlă lucioasă	173	36	1209,00
500.619.JL.2	Corp: gri nisip / vopsit mat Uși: gri nisip / sticlă lucioasă	173	36	1209,00
500.619.JK.2	Corp: lava / vopsit mat Uși: lava / sticlă lucioasă	173	36	1209,00
500.619.16.1	Corp: negru / vopsit mat Uși: negru / sticlă lucioasă	173	36	1209,00

### Accessories

- Privire de ansamblu asupra accesoriilor – Mobilă de baie Geberit Acanto → p. 88



## Mobilier înalt Geberit Acanto cu două sertare extensibile

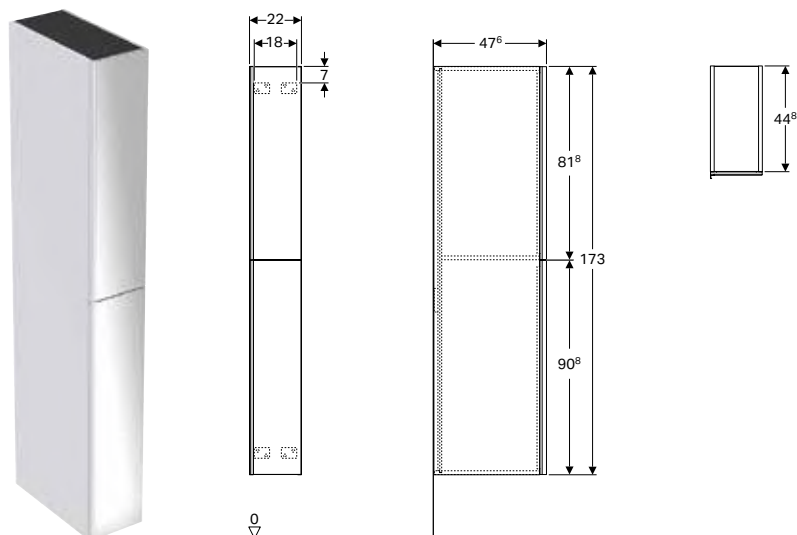

### Date tehnice

Material	Structură din lemn, tristratificată, cu densitate ridicată
----------	--

### Caracteristici

- Suspendat
- Cu două compartimente
- Deschidere cu mâner
- Sertar cu sistem de retragere automată
- Rezistent la umiditate
- Front din placă aglomerată acoperit cu sticlă
- Livrat asamblat

### Lista elementelor livrate

- Mobilier înalt
- Material de fixare

Cod art.	Culoare / suprafață	H [cm]	T [cm]	EUR/buc.
<b>B / Lățime: 22 cm</b>				
500.638.01.2	Corp: alb / vopsit foarte lucios Sertare: alb / sticlă lucioasă	173	47,6	1443,10
500.638.JL.2	Corp: gri nisip / vopsit mat Sertare: gri nisip / sticlă lucioasă	173	47,6	1443,10
500.638.JK.2	Corp: lava / vopsit mat Sertare: lava / sticlă lucioasă	173	47,6	1443,10
500.638.16.1	Corp: negru / vopsit mat Sertare: negru / sticlă lucioasă	173	47,6	1443,10

### Accessories

- Privire de ansamblu asupra accesoriilor – Mobilă de baie Geberit Acanto → p. 88

## Mobilier mic Geberit Acanto cu un sertar și un sertar interior

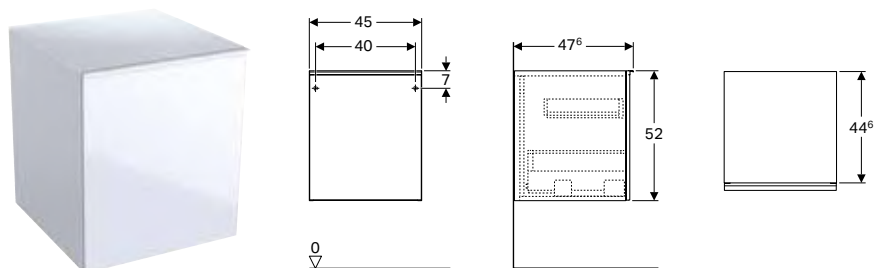

### Date tehnice

Material	Structură din lemn, tristratificată, cu densitate ridicată
----------	--

### Caracteristici

- Suspendat
- Cu un sertar
- Cu un sertar interior
- Deschidere cu mâner
- Sertar cu sistem de retragere automată
- Rezistent la umiditate
- Front din placă aglomerată acoperit cu sticlă
- Livrat asamblat

#### Lista elementelor livrate

- Mobilier mic
- Material de fixare

Cod art.	Culoare / suprafață	H [cm]	T [cm]	EUR/buc.
<b>B / Lățime: 45 cm</b>				
500.618.01.2	Corp: alb / vopsit foarte lucios Sertare: alb / sticlă lucioasă	52	47,6	881,40
500.618.JL.2	Corp: gri nisip / vopsit mat Sertare: gri nisip / sticlă lucioasă	52	47,6	881,40
500.618.JK.2	Corp: lava / vopsit mat Sertare: lava / sticlă lucioasă	52	47,6	881,40
500.618.16.1	Corp: negru / vopsit mat Sertare: negru / sticlă lucioasă	52	47,6	881,40

#### Posibilitate de combinare cu

- Panou magnetic Geberit cu spații de depozitare → p. 101

#### Accessories

- Privire de ansamblu asupra accesoriilor – Mobilă de baie Geberit Acanto → p. 88

### Dulap lateral suspendat Geberit Acanto cu o ușă

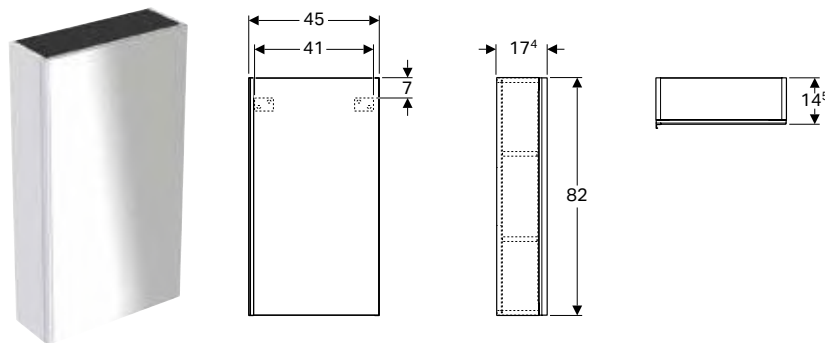

#### Date tehnice

Material	Structură din lemn, tristratificată, cu densitate ridicată
----------	--

#### Caracteristici

- Suspendat
- Cu o ușă
- Deschidere cu mâner
- Prinderea ușii pe stânga sau pe dreapta
- Ușă cu mecanism de amortizare
- Rezistent la umiditate
- Cu trei rafturi cu posibilitate de modificare
- Oglindă pe interiorul ușii
- Front din placă aglomerată acoperit cu sticlă
- Livrat asamblat

#### Lista elementelor livrate

- Cabinet high-level
- 3 rafturi reglabile
- Material de fixare

Cod art.	Culoare / suprafață	H [cm]	T [cm]	EUR/buc.
<b>B / Lățime: 45 cm</b>				
500.639.01.2	Corp: alb / vopsit foarte lucios Uși: alb / sticlă lucioasă	82	17,4	702,10
500.639.JL.2	Corp: gri nisip / vopsit mat Uși: gri nisip / sticlă lucioasă	82	17,4	702,10
500.639.JK.2	Corp: lava / vopsit mat Uși: lava / sticlă lucioasă	82	17,4	702,10
500.639.16.1	Corp: negru / vopsit mat Uși: negru / sticlă lucioasă	82	17,4	702,10

#### Accessories

- Privire de ansamblu asupra accesoriilor – Mobilă de baie Geberit Acanto → p. 88

## Dulap cu oglindă

### Dulap cu oglindă Geberit Acanto cu iluminare, două uși

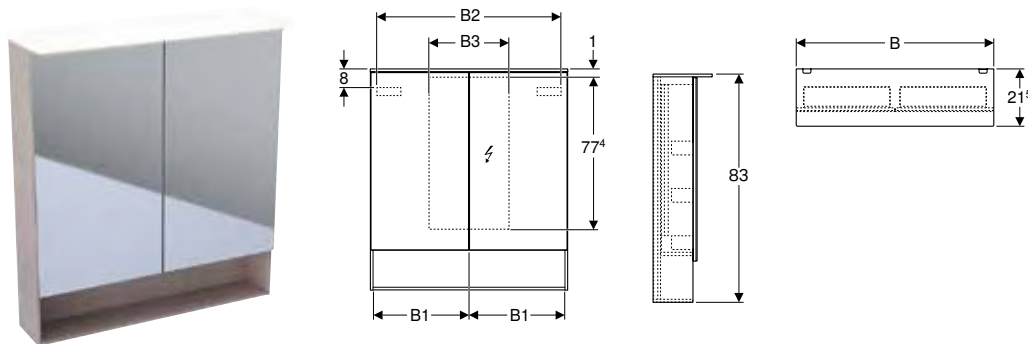

#### Date tehnice

Grad de protecție	IP44
Tensiune nominală	230 V AC
Frecvență a rețelei	50 Hz
Tensiune de lucru	12 V DC
Tensiune de ieșire	12 V DC
Material	Structură din lemn, tristratificată, cu densitate ridicată
Clasă de eficiență energetică	A++
Culoarea luminii	4200 K

#### Caracteristici

- Iluminare cu LED
- Iluminare interioară
- Comutator cu senzor tactil
- Priză
- Interfață USB
- Ușă cu mecanism de amortizare
- Latură posterioară mată
- Cu două uși
- Oglindă cu mărire triplă
- Cutii de depozitare pe laturile interioare ale ușii

#### Lista elementelor livrate

- Dulap cu oglindă

Cod art.	Culoare / suprafață	B [cm]	B1 [cm]	B2 [cm]	H [cm]	T [cm]	Clasă de protecție	Putere consumată [W]	Flux luminos [lm]	EUR/buc.
500.644.00.2	Corp: stejar mistic / melamină structură de lemn Uși: exterior reflectorizant	60	29,6	54,6	83	21,5	I	13,3	1855	1326,10
500.645.00.2	Corp: stejar mistic / melamină structură de lemn Uși: exterior reflectorizant	75	36,8	69	83	21,5	I	15	2100	1462,50
500.646.00.2	Corp: stejar mistic / melamină structură de lemn Uși: exterior reflectorizant	90	44,3	84	83	21,5	I	16,5	2310	1599,00

#### Posibilitate de combinare cu

- Mobilier Geberit Acanto pentru lavoar, cu un sertar, un sertar interior și sifon → p. 93
- Mobilier Geberit Acanto pentru lavoar, cu un sertar și un sertar interior, proiecție mică, cu sifon → p. 94
- Etajeră de perete Geberit Acanto → p. 101

#### Accessories

- Privire de ansamblu asupra accesoriilor – Mobilă de baie Geberit Acanto → p. 88

## Alte tipuri de mobilier

### Etajeră de perete Geberit Acanto

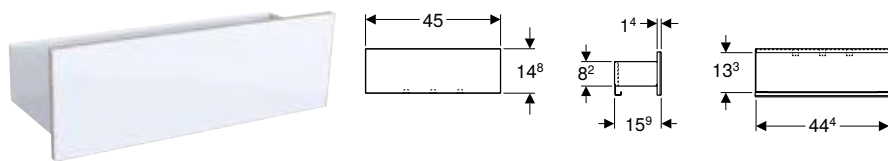

#### Date tehnice

Material	Oțel
----------	------

#### Caracteristici

- Suspendat
- Cu trei cuiere pentru prosoape
- Rezistent la umiditate
- Front din placă aglomerată acoperit cu sticlă
- Livrat asamblat

#### Lista elementelor livrate

- Etajeră de perete
- Material de fixare

Cod art.	Culoare / suprafață	B [cm]	H [cm]	T [cm]	EUR/buc.
500.617.01.2	Corp: alb / strat de acoperire din pulbere mat Front: alb / sticlă lucioasă	45	14,8	15,9	226,20
500.617.JL.2	Corp: gri nisip / strat de acoperire din pulbere mat Front: gri nisip / sticlă lucioasă	45	14,8	15,9	226,20
500.617.JK.2	Corp: lava / strat de acoperire din pulbere mat Front: lava / sticlă lucioasă	45	14,8	15,9	226,20
500.617.16.1	Corp: negru / strat de acoperire din pulbere mat Front: negru / sticlă lucioasă	45	14,8	15,9	226,20

#### Posibilitate de combinare cu

- Dulap cu oglindă Geberit Acanto cu iluminare, două uși → p. 100

### Panou magnetic Geberit cu spații de depozitare

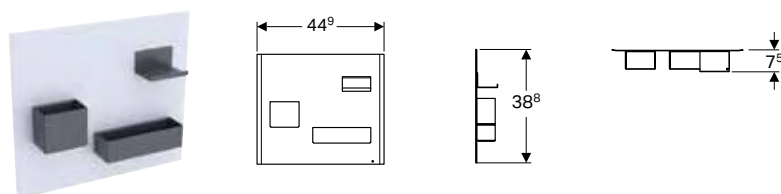

#### Date tehnice

Material	Oțel
----------	------

#### Caracteristici

- Cutii de depozitare de diferite dimensiuni
- Cutii de depozitare cu fixare cu magneti

#### Lista elementelor livrate

- Panou magnetic
- Cutii de depozitare

Cod art.	Culoare / suprafață	EUR/buc.
500.649.01.2	Panou magnetic: alb / strat de acoperire din pulbere mat Magneți suport: lava / strat de acoperire din pulbere mat	234,10
500.649.JL.2	Panou magnetic: gri nisip / strat de acoperire din pulbere mat Magneți suport: lava / strat de acoperire din pulbere mat	234,10
500.649.JK.2	Panou magnetic: lava / strat de acoperire din pulbere mat Magneți suport: lava / strat de acoperire din pulbere mat	234,10
500.649.16.1	Panou magnetic: negru / strat de acoperire din pulbere mat Magneți suport: lava / strat de acoperire din pulbere mat	234,10

#### Posibilitate de combinare cu

- Mobilier mic Geberit Acanto cu un sertar și un sertar interior → p. 98
- Mobilier mic Geberit Smyle Square, cu două sertare → p. 171

## Accesorii

### Cutie de depozitare Geberit Acanto

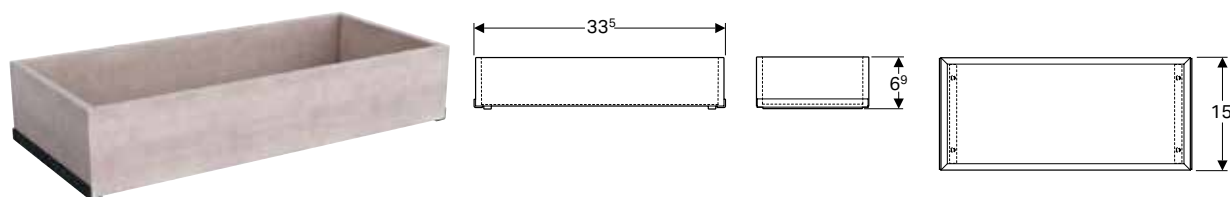

#### Date tehnice

Material Structură din lemn, tristratificată, cu densitate ridicată

Cod art. Culoare / suprafață

500.648.00.2 Stejar mistic

EUR/buc.

70,30

### Set picioare suport Geberit Acanto

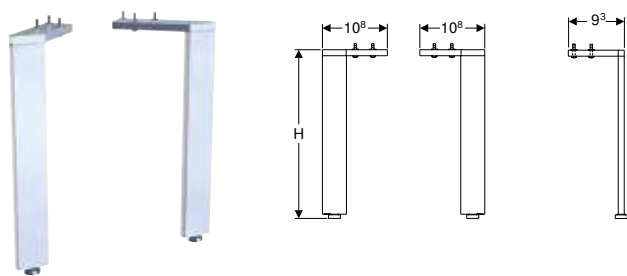

#### Date tehnice

Material Aluminiu

#### Caracteristici

- Reglabil la înălțime pentru compensarea neregularităților podelei

#### Lista elementelor livrate

- Set de 2 bucăți

Cod art. Culoare / suprafață

EUR/buc.

**H / Înălțime: 28,1 cm**

500.658.00.2 Cromat lucios

97,60

**H / Înălțime: 31,6 cm**

500.657.00.2 Cromat lucios

78,00



- Dulapurile de lavoar Acanto, în combinație cu alte lavoare Acanto sunt instalate cu un set de suporturi de 28,1 cm
- Dulapurile de lavoar Acanto, în combinație cu lavoare încorporate Acanto sunt instalate cu un set de suporturi de 31,6 cm

### Cuier de prosop Geberit

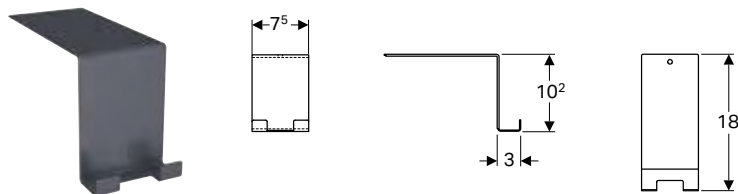

#### Date tehnice

Material Oțel

Cod art. Culoare / suprafață

500.647.JK.2 Lava / Cu strat de acoperire pulverizat mat

EUR/buc.

64,10

## Vase WC

### Vase WC suspendate

#### Vas WC suspendat cu spălare verticală Geberit Acanto, formă închisă, Rimfree

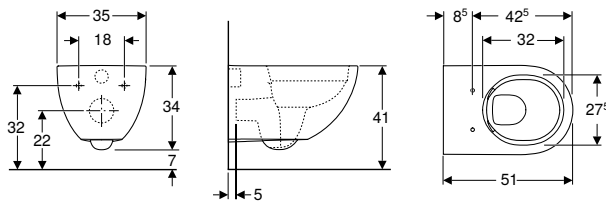

#### Domenii de utilizare

- Pentru rezervoare încastrate
- Pentru sisteme de spălare sub presiune, cu montaj încastrat

#### Date tehnice

Material	Ceramică sanitară
----------	-------------------

#### Caracteristici

- Suspendat
- WC cu spălare verticală
- Rimfree
- Fixare ușoară prin intermediul fixării pe perete Geberit tip EFF2 pentru WC
- Tip 1, cantitate de umplere 6/5/4 l, conform EN 997
- Tip 2, conform EN 997
- Spală cu 4,5 l
- Formă închisă
- Fixare mascată

#### Lista elementelor livrate

- Material de fixare

Cod art.	Culoare / suprafață	B [cm]	H [cm]	T [cm]	EUR/buc.
500.600.01.2	Alb	35	34	51	468,10

#### De comandat suplimentar

- Capac WC

#### Posibilitate de combinare cu

- Capac WC Geberit Acanto → p. 104



- Pentru instalare, în funcție de situația de montaj, este necesar un set de racordare Geberit pentru vas WC suspendat

## Vase WC pe pardoseală, ușor înalte

### Vas WC pe pardoseală Geberit Acanto spălare verticală, înălțat, back-to-wall, Rimfree

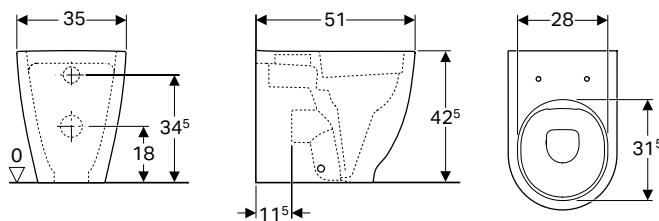

#### Domenii de utilizare

- Pentru rezervoare încastrate
- Pentru sisteme de spălare sub presiune, cu montaj încastrat

#### Date tehnice

Material	Ceramică sanitară
----------	-------------------

#### Caracteristici

- Montat pe pardoseală
- Back-to-wall
- WC cu spălare verticală
- Rimfree
- Tip 1, cantitate de umplere 6/5/4 l, conform EN 997
- Evacuare orizontală sau verticală
- Tip 2, conform EN 997
- Spală cu 4,5 l
- Formă închisă
- Fixare mascată
- Proiecție mică
- Înălțime de așezare crescută

#### Lista elementelor livrate

- Material de fixare

Cod art.	Culoare / suprafață	B [cm]	H [cm]	T [cm]	EUR/buc.
500.602.01.2	Alb	35	42,5	51	515,00

#### De comandat suplimentar

- Capac WC

#### Posibilitate de combinare cu

- Capac WC Geberit Acanto → p. 104

## Capace WC

### Capac WC Geberit Acanto

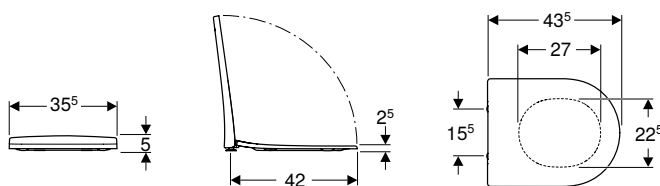

#### Date tehnice

Material	Duroplast
----------	-----------

#### Caracteristici

- Capac de WC cu marginea suprapusă peste colac
- Design fin
- Antibacterian

Cod art.	Culoare / suprafață	Balamale Quick-Release	Funcție de încetinire	Dispozitiv de fixare	Materialul șarnierei	EUR/buc.
500.605.01.2	Alb	Da	Da	De sus	Alamă cromată	249,70
500.660.01.2	Alb	Nu	Da	De sus	Alamă cromată	245,80
500.604.01.2	Alb	Nu	Nu	De sus	Alamă cromată	163,90

#### Posibilitate de combinare cu

- Vas WC suspendat cu spălare verticală Geberit Acanto, formă închisă, Rimfree → p. 103
- Vas WC pe pardoseală Geberit Acanto spălare verticală, înălțat, back-to-wall, Rimfree → p. 104

## Bideuri

### Bideuri suspendate

#### Bideu suspendat Geberit Acanto, formă închisă

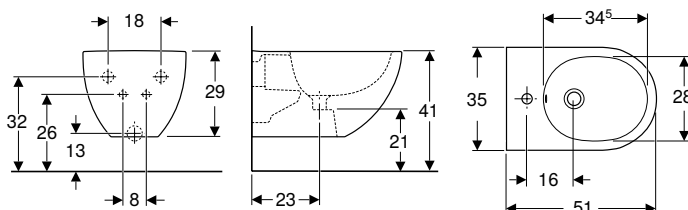

##### Domenii de utilizare

- Pentru baterii cu un orificiu, cu racorduri flexibile

##### Date tehnice

Material	Ceramică sanitară
----------	-------------------

##### Caracteristici

- Suspendat
- Conectare la alimentarea cu apă, mascată
- Fixare ușoară prin intermediul fixării pe perete Geberit tip EFF2 pentru bideu
- Formă închisă
- Fixare mascată

##### Lista elementelor livrate

- Material de fixare

Cod art.	Culoare / suprafață	Preaplin	B [cm]	H [cm]	T [cm]	EUR/buc.
500.601.01.2	Alb	Vizibil	35	29	51	378,60

### Bideuri pe pardoseală

#### Bideu pe pardoseală Geberit Acanto back-to-wall, formă închisă

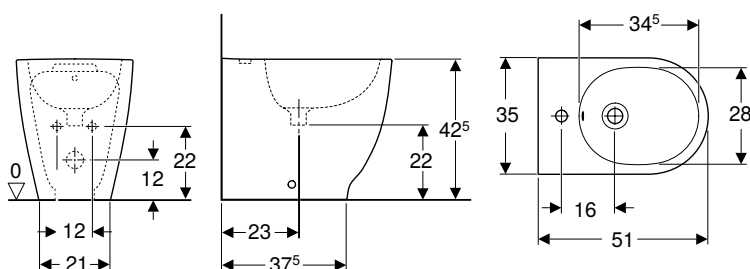

##### Date tehnice

Material	Ceramică sanitară
----------	-------------------

##### Caracteristici

- Montat pe pardoseală
- Back-to-wall
- Conectare la alimentarea cu apă, mascată
- Proiecție mică
- Formă închisă
- Fixare mascată

##### Lista elementelor livrate

- Material de fixare

Cod art.	Culoare / suprafață	Preaplin	B [cm]	H [cm]	T [cm]	EUR/buc.
500.603.01.2	Alb	Vizibil	35	42,5	51	355,90















# Geberit iCon

<b>Lavoare.....</b>	<b>108</b>
Prezentare generală a gamei de produse – Lavoare și mobilier de lavoar Geberit iCon .....	108
Lavoare .....	112
Lavoare de colț.....	113
Lavoare .....	113
Lavoare duble .....	114
Lavoare pe blat.....	114
<b>Mobilier pentru baie .....</b>	<b>115</b>
Accesoriu .....	115
<b>Mobilier de baie .....</b>	<b>116</b>
Prezentare generală a accesoriilor – Mobilier pentru baie Geberit iCon.....	116
Măști de lavoare.....	122
Mobilier mic .....	128
Oglinzi .....	133
Alte tipuri de mobilier.....	134
<b>Vase WC.....</b>	<b>136</b>
Prezentare generală a gamei de produse – Vase WC și capace WC Geberit iCon ..	136
Vase WC suspendate.....	138
Vase WC pe pardoseală .....	142
Capace WC .....	145
<b>Rezervoare aparente .....</b>	<b>146</b>
Rezervoare aparente pentru vase WC, din ceramică sanitară .....	146
<b>Bideuri .....</b>	<b>147</b>
Bideuri suspendate.....	147
Bideuri pe pardoseală .....	148





## Lavoare

### Prezentare generală a gamei de produse – Lavoare și mobilier de lavoar Geberit iCon

Geberit România, Versiune: February 2021

					Chiuvețe		
					Lavoar Geberit iCon	Lavoar Geberit iCon, cu blat	
					38 cm	53 cm, blat dreapta	53 cm, blat stânga
Alb, orificiu de robinet dreapta, fără preaplin					124736000	124053000	
Alb, orificiu de robinet, fără preaplin					124836000		124153000
Alb, orificiu de robinet mijloc, preaplin vizibil							
Alb, orificiu de robinet mijloc, fără preaplin							
Alb, fără orificiu de robinet mijloc, preaplin vizibil							
Alb, orificiu de robinet stânga și dreapta, preaplin vizibil							
							
					→ p. 112	→ p. 112	→ p. 112
<b>Lățime lavoar 38 cm</b>							
Mobilier Geberit iCon pentru lavoar, cu o ușă	840037000		Alb	→ p. 122	✓		
	840039000		Platin	→ p. 122	✓		
	841037000		Alb mat	→ p. 122	✓		
	841038000		Lava	→ p. 122	✓		
	841039000		Stejar natural	→ p. 122	✓		
<b>Lățime lavoar 53 cm</b>							
Mobilier Geberit iCon pentru lavoar, cu un sertar	840052000		Alb	→ p. 123		✓	✓
	840054000		Platin	→ p. 123		✓	✓
	841052000		Alb mat	→ p. 123		✓	✓
	841053000		Lava	→ p. 123		✓	✓
	841054000		Stejar natural	→ p. 123		✓	✓
<b>Lățime lavoar 60 cm</b>							
Mobilier Geberit iCon pentru lavoar, cu un sertar	840260000		Alb	→ p. 124			
	840262000		Platin	→ p. 124			
	841260000		Alb mat	→ p. 124			
	841261000		Lava	→ p. 124			
	841262000		Stejar natural	→ p. 124			
Mobilier Geberit iCon pentru lavoar, cu două sertare	840360000		Alb	→ p. 125			
	840362000		Platin	→ p. 125			
	841360000		Alb mat	→ p. 125			
	841361000		Lava	→ p. 125			
	841362000		Stejar natural	→ p. 125			
<b>Lățime lavoar 75 cm</b>							
Mobilier Geberit iCon pentru lavoar, cu un sertar	840275000		Alb	→ p. 124			
	840277000		Platin	→ p. 124			
	841275000		Alb mat	→ p. 124			
	841276000		Lava	→ p. 124			
	841277000		Stejar natural	→ p. 124			
Mobilier Geberit iCon pentru lavoar, cu două sertare	840375000		Alb	→ p. 125			
	840377000		Platin	→ p. 125			
	841375000		Alb mat	→ p. 125			
	841376000		Lava	→ p. 125			
	841377000		Stejar natural	→ p. 125			
<b>Lățime lavoar 90 cm</b>							
Mobilier Geberit iCon pentru lavoar, cu un sertar	840290000		Alb	→ p. 124			
	840292000		Platin	→ p. 124			
	841290000		Alb mat	→ p. 124			
	841291000		Lava	→ p. 124			
	841292000		Stejar natural	→ p. 124			



					Chiuvețe			
					Lavoar Geberit iCon	Lavoar Geberit iCon, cu blat		
					38 cm	53 cm, blat dreapta	53 cm, blat stânga	
Mobilier Geberit iCon pentru lavoar, cu două sertare	840390000		Alb	→ p. 125				
	840377000		Platin	→ p. 125				
	841390000		Alb mat	→ p. 125				
	841391000		Lava	→ p. 125				
	841392000		Stejar natural	→ p. 125				
	840390000		Alb	→ p. 125				
	840392000		Platin	→ p. 125				
	841390000		Alb mat	→ p. 125				
	841391000		Lava	→ p. 125				
841392000	Stejar natural	→ p. 125						
<b>Lățime lavoar 120 cm</b>								
Mobilier Geberit iCon pentru lavoar, cu două sertare	840120000		Alb	→ p. 126				
	840122000		Platin	→ p. 126				
	841120000		Alb mat	→ p. 126				
	841121000		Lava	→ p. 126				
	841122000		Stejar natural	→ p. 126				
Mobilier Geberit iCon pentru lavoar dublu, cu două sertare	840220000		Alb	→ p. 127				
	840222000		Platin	→ p. 127				
	841220000		Alb mat	→ p. 127				
	841221000		Lava	→ p. 127				
	841222000		Stejar natural	→ p. 127				
Mobilier Geberit iCon pentru lavoar, cu patru sertare	840420000		Alb	→ p. 127				
	840422000		Platin	→ p. 127				
	841420000		Alb mat	→ p. 127				
	841421000		Lava	→ p. 127				
	841422000		Stejar natural	→ p. 127				
Mobilier Geberit iCon pentru lavoar dublu, cu patru sertare	840520000		Alb	→ p. 128				
	840522000		Platin	→ p. 128				
	841520000		Alb mat	→ p. 128				
	841521000		Lava	→ p. 128				
	841522000		Stejar natural	→ p. 128				

✓ Compatibil



## Lavoare

### Lavoar Geberit iCon

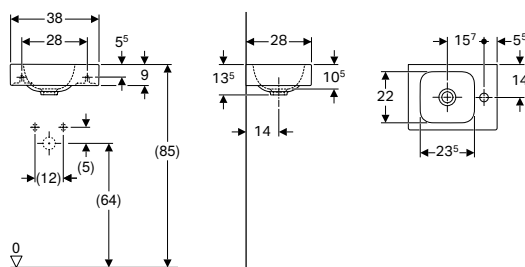

#### Date tehnice

Material	Argilă refractară fină
----------	------------------------

#### Caracteristici

- Cu posibilitate de montaj încadrat
- Asimetric

Cod art.	Culoare / suprafață	Orificiu de robinet	Preaplin	H [cm]	T [cm]	EUR/buc.
<b>B / Lățime: 38 cm</b>						
124736000	Alb	Dreapta	Fără	13,5	28	128,00
124836000	Alb	Stânga	Fără	13,5	28	128,00

#### Posibilitate de combinare cu

- Mobilier Geberit iCon pentru lavoar, cu o ușă → p. 122

### Lavoar Geberit iCon, cu blat

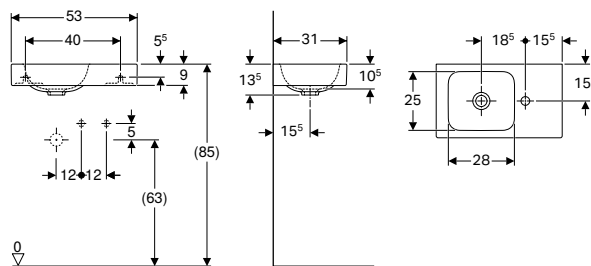

#### Date tehnice

Material	Argilă refractară fină
----------	------------------------

#### Caracteristici

- Cu posibilitate de montaj încadrat
- Asimetric
- Cu blat

Cod art.	Culoare / suprafață	Orificiu de robinet	Preaplin	Suprafață raft	H [cm]	T [cm]	EUR/buc.
<b>B / Lățime: 53 cm</b>							
124053000	Alb	Dreapta	Fără	Dreapta	13,5	31	284,20
124153000	Alb	Stânga	Fără	Stânga	13,5	31	284,20

#### Posibilitate de combinare cu

- Mobilier Geberit iCon pentru lavoar, cu un sertar → p. 123

## Lavoare de colț

### Lavoare de colț Geberit iCon

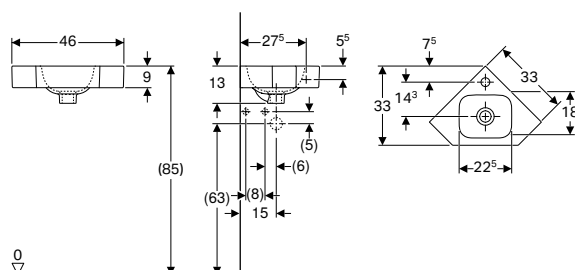

#### Domenii de utilizare

- Pentru montaj pe colț

#### Date tehnice

Material	Argilă refractară fină
----------	------------------------

Cod art.	Culoare / suprafață	Orificiu de robinet	Preaplin	H [cm]	T [cm]	EUR/buc.
<b>B / Lățime: 46 cm</b>						
124729000	Alb	Centrat	Fără	13	33	174,50

## Lavoare

### Lavoar Geberit iCon

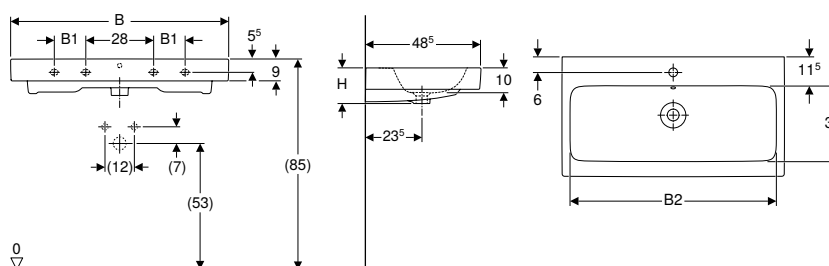

#### Date tehnice

Material	Argilă refractară fină
----------	------------------------

#### Caracteristici

- Cu posibilitate de montaj încadrat

Cod art.	Culoare / suprafață	Orificiu de robinet	Preaplin	B1 [cm]	B2 [cm]	Lățimea dulapului inferior [cm]	H [cm]	T [cm]	Puncte de fixare	EUR/buc.
<b>B / Lățime: 60 cm</b>										
124060000	Alb	Centrat	Vizibil	-	54,5	59,5	15,5	48,5	2	240,50
124062000	Alb	Centrat	Fără	-	54,5	59,5	15,5	48,5	2	277,40
124063000	Alb	Fără	Vizibil	-	54,5	59,5	15,5	48,5	2	277,40
<b>B / Lățime: 75 cm</b>										
124075000	Alb	Centrat	Vizibil	-	69	74	15,5	48,5	2	438,40
124078000	Alb	Fără	Vizibil	-	69	74	15,5	48,5	2	468,40
<b>B / Lățime: 90 cm</b>										
124090000	Alb	Centrat	Vizibil	13	84	89	16	48,5	4	602,30
124093000	Alb	Fără	Vizibil	13	84	89	16	48,5	4	639,20
<b>B / Lățime: 120 cm</b>										
124020000	Alb	Stânga și dreapta	Vizibil	28	114,5	119	16	48,5	4	767,10
124025000	Alb	Fără	Vizibil	28	114,5	119	16	48,5	4	796,20

#### Posibilitate de combinare cu

- Mobilier Geberit iCon pentru lavoar, cu un sertar → p. 124
- Mobilier Geberit iCon pentru lavoar, cu două sertare → p. 125
- Mobilier Geberit iCon pentru lavoar, cu două sertare → p. 126
- Mobilier Geberit iCon pentru lavoar, cu patru sertare → p. 126



## Lavoare duble

### Lavoar dublu Geberit iCon

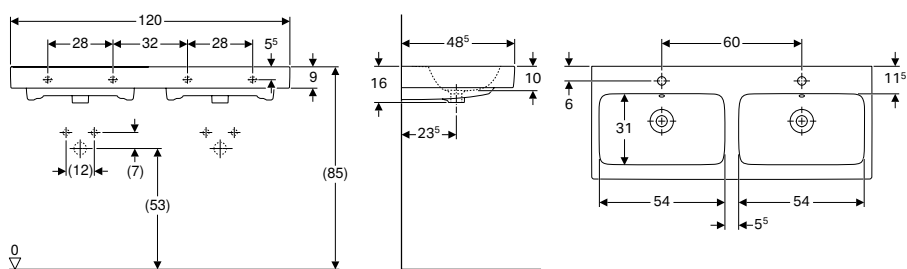

#### Date tehnice

Material	Argilă refractară fină
----------	------------------------

#### Caracteristici

- Cu posibilitate de montaj încadrat

Cod art.	Culoare / suprafață	Orificiu de robinet	Preaplin	H [cm]	T [cm]	EUR/buc.
<b>B / Lățime: 120 cm</b>						
124120000	Alb	Centrat	Vizibil	16	48,5	952,40

#### Posibilitate de combinare cu

- Mobilier Geberit iCon pentru lavoar dublu, cu două sertare → p. 127
- Mobilier Geberit iCon pentru lavoar dublu, cu patru sertare → p. 128

## Lavoare pe blat

### Lavoar pe blat Geberit iCon

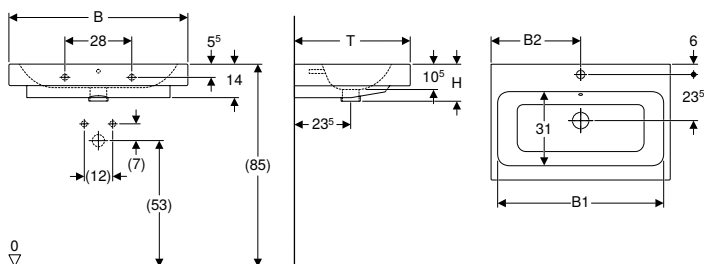

#### Domenii de utilizare

- Pentru instalarea pe blaturi de lucru

#### Caracteristici

- Racord de perete

#### Date tehnice

Material	Argilă refractară fină
----------	------------------------

Cod art.	Culoare / suprafață	Orificiu de robinet	Preaplin	B1 [cm]	B2 [cm]	H [cm]	T [cm]	EUR/buc.
<b>B / Lățime: 60 cm</b>								
124560000	Alb	Centrat	Vizibil	54,5	30	15,5	48,5	287,10
<b>B / Lățime: 75 cm</b>								
124575000	Alb	Centrat	Vizibil	69	37,5	15,5	48,5	478,20

# Mobilier pentru baie

## Accesorii

### Set picioare suport Geberit

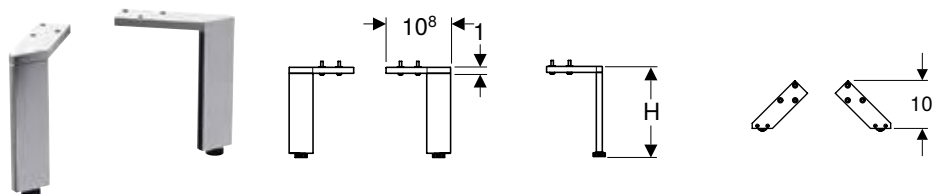

#### Date tehnice

Material	Aluminiu
----------	----------

#### Caracteristici

- Reglabil la înălțime pentru compensarea neregularităților podelei

#### Lista elementelor livrate





- Set de 2 bucăți
- Material de fixare

Cod art.	Culoare / suprafață	H [cm]	EUR/buc.
500.367.00.1	Cromat lucios	15,1–15,4	184,50





## Mobilier de baie

### Prezentare generală a accesoriilor – Mobilier pentru baie Geberit iCon











SC0id, Versiune: M02 2021

			Cuier de prosop Geberit	Cuier de prosop Geberit pentru mobilier baie, colțuri drepte	Cuier de prosop Geberit pentru mobilier baie, colțuri rotunjite	Modul de sertar Geberit, divizare T, pentru sertar superior	Modul de sertar Geberit, divizare H, pentru sertar superior	
			500.647.JK.2	510040000	510140000	501000000	501010000	
								
Lățime lavoar			→ p. 102	→ p. 434	→ p. 435	→ p. 436	→ p. 436	
<b>Mobilier pentru chiuvete</b>								
Mobilier Geberit iCon pentru lavoar, cu o ușă	840837000	38 cm	Alb, opritor ușă stânga → p. 122					
	841837000	38 cm	Alb mat, opritor ușă stânga → p. 122					
	841838000	38 cm	Lava, opritor ușă stânga → p. 122					
	841839000	38 cm	Stejar natural, opritor ușă stânga → p. 122					
	840839000	38 cm	Platin, opritor ușă stânga → p. 122					
	840037000	38 cm	Alb, opritor ușă dreapta → p. 122					
	841037000	38 cm	Alb mat, opritor ușă dreapta → p. 122					
	841038000	38 cm	Lava, opritor ușă dreapta → p. 122					
	841039000	38 cm	Stejar natural, opritor ușă dreapta → p. 122					
	840039000	38 cm	Platin, opritor ușă dreapta → p. 122					
Mobilier Geberit iCon pentru lavoar, cu un sertar	840052000	53 cm	Alb → p. 123					
	841052000	53 cm	Alb mat → p. 123					
	841053000	53 cm	Lava → p. 123					
	841054000	53 cm	Stejar natural → p. 123					
	840054000	53 cm	Platin → p. 123					
<b>Mobilier pentru lavoar</b>								
Mobilier Geberit iCon pentru lavoar, cu un sertar	840260000	60 cm	Alb → p. 124		✓	✓		✓
	841260000	60 cm	Alb mat → p. 124		✓	✓		✓
	841261000	60 cm	Lava → p. 124		✓	✓		✓
	841262000	60 cm	Stejar natural → p. 124		✓	✓		✓
	840262000	60 cm	Platin → p. 124		✓	✓		✓
	840275000	75 cm	Alb → p. 124		✓	✓	✓	✓
	841275000	75 cm	Alb mat → p. 124		✓	✓	✓	✓
	841276000	75 cm	Lava → p. 124		✓	✓	✓	✓
	841277000	75 cm	Stejar natural → p. 124		✓	✓	✓	✓
	840277000	75 cm	Platin → p. 124		✓	✓	✓	✓
	840290000	90 cm	Alb → p. 124		✓	✓	✓	✓
	841290000	90 cm	Alb mat → p. 124		✓	✓	✓	✓
	841291000	90 cm	Lava → p. 124		✓	✓	✓	✓
	841292000	90 cm	Stejar natural → p. 124		✓	✓	✓	✓
	840292000	90 cm	Platin → p. 124		✓	✓	✓	✓



				Cuier de prosop Geberit	Cuier de prosop Geberit pentru mobilier baie, colțuri drepte	Cuier de prosop Geberit pentru mobilier baie, colțuri rotunjite	Modul de sertar Geberit, divizare T, pentru sertar superior	Modul de sertar Geberit, divizare H, pentru sertar superior	
				500.647.JK.2	510040000	510140000	501000000	501010000	
									
Lățime lavoar				→ p. 102	→ p. 434	→ p. 435	→ p. 436	→ p. 436	
Mobilier Geberit iCon pentru lavoar, cu două sertare	840360000	60 cm Alb	→ p. 125		✓	✓		✓	
	841360000	60 cm Alb mat	→ p. 125		✓	✓		✓	
	841361000	60 cm Lava	→ p. 125		✓	✓		✓	
	841362000	60 cm Stejar natural	→ p. 125		✓	✓		✓	
	840362000	60 cm Platin	→ p. 125		✓	✓		✓	
	840375000	75 cm Alb	→ p. 125		✓	✓		✓	
	841375000	75 cm Alb mat	→ p. 125		✓	✓	✓	✓	
	841376000	75 cm Lava	→ p. 125		✓	✓	✓	✓	
	841377000	75 cm Stejar natural	→ p. 125		✓	✓	✓	✓	
	840377000	75 cm Platin	→ p. 125		✓	✓	✓	✓	
	840390000	90 cm Alb	→ p. 125		✓	✓	✓	✓	
	841390000	90 cm Alb mat	→ p. 125		✓	✓	✓	✓	
	841391000	90 cm Lava	→ p. 125		✓	✓	✓	✓	
	841392000	90 cm Stejar natural	→ p. 125		✓	✓	✓	✓	
	840392000	90 cm Platin	→ p. 125		✓	✓	✓	✓	
	Mobilier Geberit iCon pentru lavoar, cu patru sertare	840120000	120 cm Alb	→ p. 126		✓	✓	✓	✓
841120000		120 cm Alb mat	→ p. 126		✓	✓	✓	✓	
841121000		120 cm Lava	→ p. 126		✓	✓	✓	✓	
841122000		120 cm Stejar natural	→ p. 126		✓	✓	✓	✓	
840122000		120 cm Platin	→ p. 126		✓	✓	✓	✓	
Mobilier Geberit iCon pentru lavoar, cu patru sertare	840420000	120 cm Alb	→ p. 127		✓	✓		✓	
	841420000	120 cm Alb mat	→ p. 127		✓	✓		✓	
	841421000	120 cm Lava	→ p. 127		✓	✓		✓	
	841422000	120 cm Stejar natural	→ p. 127		✓	✓		✓	
840422000	120 cm Platin	→ p. 127		✓	✓		✓		
<b>Mobilier pentru lavoar dublu</b>									
Mobilier Geberit iCon pentru lavoar dublu, cu două sertare	840220000	120 cm Alb	→ p. 127		✓	✓	✓	✓	
	841220000	120 cm Alb mat	→ p. 127		✓	✓	✓	✓	
	841221000	120 cm Lava	→ p. 127		✓	✓	✓	✓	
	841222000	120 cm Stejar natural	→ p. 127		✓	✓	✓	✓	
	840222000	120 cm Platin	→ p. 127		✓	✓	✓	✓	
Mobilier Geberit iCon pentru lavoar dublu, cu patru sertare	840520000	120 cm Alb	→ p. 128		✓	✓		✓	
	841520000	120 cm Alb mat	→ p. 128		✓	✓		✓	
	841521000	120 cm Lava	→ p. 128		✓	✓		✓	
	841522000	120 cm Stejar natural	→ p. 128		✓	✓		✓	
840522000	120 cm Platin	→ p. 128		✓	✓		✓		
<b>Mobilier mic</b>									
Mobilier mic Geberit iCon cu un sertar, așezat pe pardoseală	840090000	Alb	→ p. 130						
	841090000	Alb mat	→ p. 130						
	841091000	Lava	→ p. 130						
	841092000	Stejar natural	→ p. 130						
	840092000	Platin	→ p. 130						



			Cuier de prosop Geberit	Cuier de prosop Geberit pentru mobilier baie, colțuri drepte	Cuier de prosop Geberit pentru mobilier baie, colțuri rotunjite	Modul de sertar Geberit, divizare T, pentru sertar superior	Modul de sertar Geberit, divizare H, pentru sertar superior	
			500.647.JK.2	510040000	510140000	501000000	501010000	
								
Lățime lavoar			→ p. 102	→ p. 434	→ p. 435	→ p. 436	→ p. 436	
Mobilier mic Geberit iCon, cu două sertare		840045000	Alb → p. 130	✓	✓			
		841045000	Alb mat → p. 130	✓	✓			
		841046000	Lava → p. 130	✓	✓			
		841047000	Stejar natural → p. 130	✓	✓			
		840047000	Platin → p. 130	✓	✓			
<b>Mobilier înalt</b>								
Mobilier înalt Geberit iCon, cu o ușă		840000000	Alb → p. 129	✓				
		841000000	Alb mat → p. 129	✓				
		841001000	Lava → p. 129	✓				
		841002000	Stejar natural → p. 129	✓				
		840002000	Platin → p. 129	✓				
Mobilier înalt Geberit iCon, cu o ușă și oglindă exterioară		840150000	Alb → p. 129	✓				
		841150000	Alb mat → p. 129	✓				
		841151000	Lava → p. 129	✓				
		840152000	Platin → p. 129	✓				
		841152000	Stejar natural → p. 129	✓				
Raft Geberit iCon cu oglindă		840028000	Alb → p. 131	✓				
		841028000	Alb mat → p. 131	✓				
		841029000	Lava → p. 131	✓				
		841030000	Stejar natural → p. 131	✓				
		840030000	Platin → p. 131	✓				
Element lateral Geberit iCon, cu cutie de depozitare		840137000	Alb → p. 132					
		840237000	Alb mat → p. 132					
		840139000	Platin → p. 132					
		840239000	Platin → p. 132					
		841137000	Alb → p. 132					
		841138000	Lava → p. 132					
		841139000	Stejar natural → p. 132					
		841237000	Alb mat → p. 132					
		841238000	Lava → p. 132					
841239000	Stejar natural → p. 132							

✓ Compatibil





## Măști de lavoare

### Mobilier Geberit iCon pentru lavoar, cu o ușă

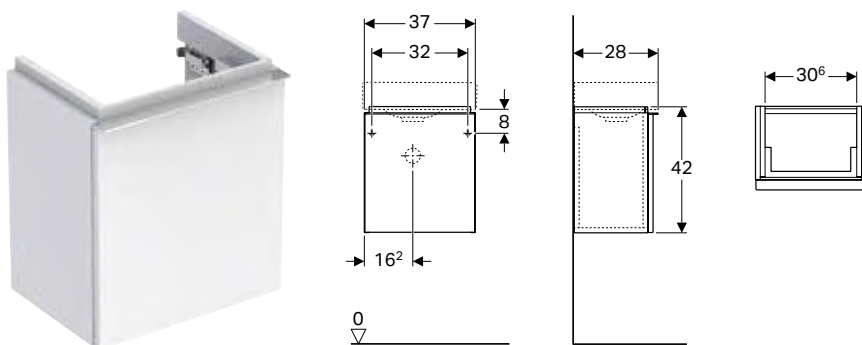

#### Date tehnice

Material	Structură din lemn, tristratificată, cu densitate ridicată
----------	--

#### Caracteristici

- Suspendat
- Cu o ușă
- Ușă cu mecanism de amortizare
- Deschidere cu mâner
- Rezistent la umiditate
- Livrat asamblat

#### Lista elementelor livrate

- Mobilier pentru lavoar
- Material de fixare

Cod art.	Culoare / suprafață	B [cm]	Lățimea lavoarului [cm]	H [cm]	T [cm]	EUR/buc.
<b>Ușă: Deschidere dreapta</b>						
840037000	SD Alb / Vopsit foarte lucios	37	38	42	28	553,60
841037000	SD Alb / Vopsit mat	37	38	42	28	553,60
841038000	SD Lava / Vopsit mat	37	38	42	28	553,60
840039000	SD Platin / Vopsit foarte lucios	37	38	42	28	553,60
841039000	SD Stejar natural / Melamină structură lemnoasă	37	38	42	28	498,90
<b>Ușă: Deschidere stânga</b>						
840837000	SD Alb / Vopsit foarte lucios	37	38	42	28	553,60
841837000	SD Alb / Vopsit mat	37	38	42	28	553,60
841838000	SD Lava / Vopsit mat	37	38	42	28	553,60
840839000	SD Platin / Vopsit foarte lucios	37	38	42	28	553,60
841839000	SD Stejar natural / Melamină structură lemnoasă	37	38	42	28	498,90

SD: Sfârșit de producție din December 2022

#### Posibilitate de combinare cu

- Lavoar Geberit iCon → p. 112
- Element lateral Geberit iCon, cu cutie de depozitare → p. 132
- Oglindă cu iluminare Geberit iCon → p. 133

#### Accessories

- Prezentare generală a accesoriilor – Mobilier pentru baie Geberit iCon → p. 116

## Mobilier Geberit iCon pentru lavoar, cu un sertar

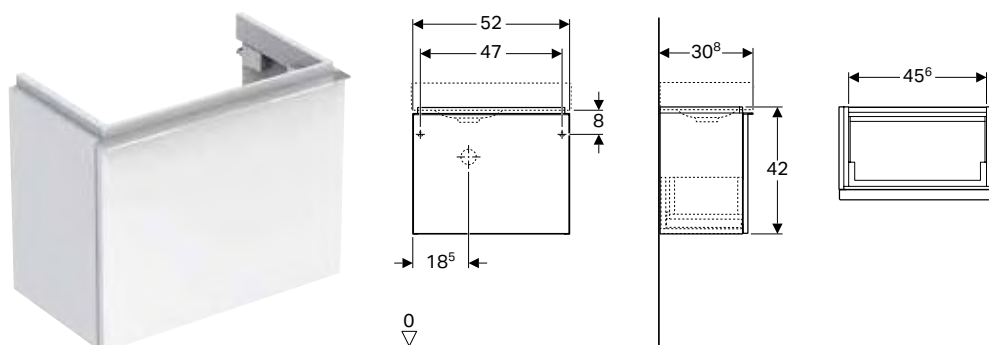

### Date tehnice

Material	Structură din lemn, tristratificată, cu densitate ridicată
----------	--

### Caracteristici

- Suspendat
- Cu un sertar
- Deschidere cu mâner
- Sertar cu sistem de retragere automată
- Rezistent la umiditate
- Livrat asamblat

### Lista elementelor livrate

- Mobilier pentru lavoar
- Material de fixare

Cod art.	Culoare / suprafață	B [cm]	H [cm]	T [cm]	EUR/buc.
<b>Lățimea lavoarului: 53 cm</b>					
840052000	SD Alb / Vopsit foarte lucios	52	42	30,8	667,00
841052000	SD Alb / Vopsit mat	52	42	30,8	667,00
841053000	SD Lava / Vopsit mat	52	42	30,8	667,00
840054000	SD Platin / Vopsit foarte lucios	52	42	30,8	667,00
841054000	SD Stejar natural / Melamină structură lemnoasă	52	42	30,8	600,20

SD: Sfârșit de producție din December 2022

### Posibilitate de combinare cu

- Lavoar Geberit iCon, cu blat → p. 112
- Element lateral Geberit iCon, cu cutie de depozitare → p. 132
- Oglindă cu iluminare Geberit iCon → p. 133

### Accessories

- Prezentare generală a accesoriilor – Mobilier pentru baie Geberit iCon → p. 116

## Mobilier Geberit iCon pentru lavoar, cu un sertar

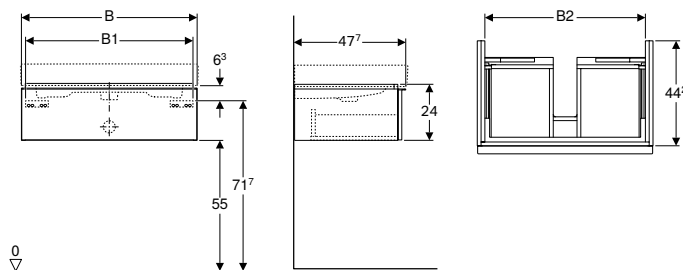

### Date tehnice

Material	Structură din lemn, tristratificată, cu densitate ridicată
----------	--

### Caracteristici

- Suspendat
- Cu un sertar
- Deschidere cu mâner
- Sertar cu sistem de retragere automată
- Rezistent la umiditate
- Livrat asamblat

### Lista elementelor livrate

- Mobilier pentru lavoar
- Material de fixare

Cod art.	Culoare / suprafață	B [cm]	B1 [cm]	B2 [cm]	H [cm]	T [cm]	Decupaj sifon	EUR/buc.
<b>Lățimea lavoarului: 60 cm</b>								
840260000	SD Alb / Vopsit foarte lucios	59,5	56	53,1	24	47,7	Centrat	617,00
841260000	SD Alb / Vopsit mat	59,5	56	53,1	24	47,7	Centrat	617,00
841261000	SD Lava / Vopsit mat	59,5	56	53,1	24	47,7	Centrat	617,00
840262000	SD Platin / Vopsit foarte lucios	59,5	56	53,1	24	47,7	Centrat	617,00
841262000	SD Stejar natural / Melamină structură lemnoasă	59,5	56	53,1	24	47,7	Centrat	554,90
<b>Lățimea lavoarului: 75 cm</b>								
840275000	SD Alb / Vopsit foarte lucios	74	70,5	67,6	24	47,7	Centrat	711,20
841275000	SD Alb / Vopsit mat	74	70,5	67,6	24	47,7	Centrat	711,20
841276000	SD Lava / Vopsit mat	74	70,5	67,6	24	47,7	Centrat	711,20
840277000	SD Platin / Vopsit foarte lucios	74	70,5	67,6	24	47,7	Centrat	711,20
841277000	SD Stejar natural / Melamină structură lemnoasă	74	70,5	67,6	24	47,7	Centrat	640,80
<b>Lățimea lavoarului: 90 cm</b>								
840290000	SD Alb / Vopsit foarte lucios	89	85,5	82,6	24	47,7	Centrat	798,30
841290000	SD Alb / Vopsit mat	89	85,5	82,6	24	47,7	Centrat	798,30
841291000	SD Lava / Vopsit mat	89	85,5	82,6	24	47,7	Centrat	798,30
840292000	SD Platin / Vopsit foarte lucios	89	85,5	82,6	24	47,7	Centrat	798,30
841292000	SD Stejar natural / Melamină structură lemnoasă	89	85,5	82,6	24	47,7	Centrat	719,60

SD: Sfârșit de producție din December 2022

### Posibilitate de combinare cu

- Dulap cu oglindă Geberit Option Plus, cu iluminare și două uși → p. 213
- Lavoar Geberit iCon → p. 113
- Oglindă cu iluminare Geberit iCon → p. 133

### Accessories

- Prezentare generală a accesoriilor – Mobilier pentru baie Geberit iCon → p. 116

## Mobilier Geberit iCon pentru lavoar, cu două sertare

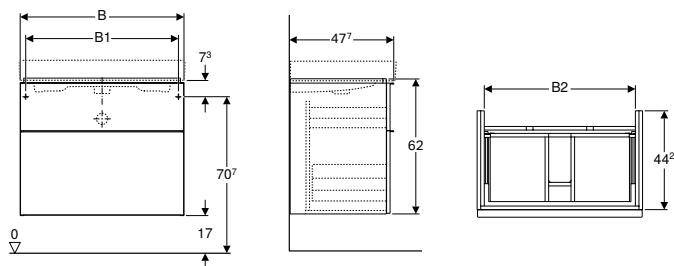

### Date tehnice

Material	Structură din lemn, tristratificată, cu densitate ridicată
----------	--

### Caracteristici

- Suspendat
- Cu două sertare
- Deschidere cu mâner
- Sertar cu sistem de retragere automată
- Rezistent la umiditate
- Livrat asamblat

### Lista elementelor livrate

- Mobilier pentru lavoar
- Material de fixare

Cod art.	Culoare / suprafață	B [cm]	B1 [cm]	B2 [cm]	H [cm]	T [cm]	Decupaj sifon	EUR/buc.
<b>Lățimea lavoarului: 60 cm</b>								
840360000	SD Alb / Vopsit foarte lucios	59,5	56	53,1	62	47,7	Centrat	896,20
841360000	SD Alb / Vopsit mat	59,5	56	53,1	62	47,7	Centrat	896,20
841361000	SD Lava / Vopsit mat	59,5	56	53,1	62	47,7	Centrat	896,20
840362000	SD Platin / Vopsit foarte lucios	59,5	56	53,1	62	47,7	Centrat	896,20
841362000	SD Stejar natural / Melamină structură lemnoasă	59,5	56	53,1	62	47,7	Centrat	806,70
<b>Lățimea lavoarului: 75 cm</b>								
840375000	SD Alb / Vopsit foarte lucios	74	70,5	67,6	62	47,7	Centrat	1007,20
841375000	SD Alb / Vopsit mat	74	70,5	67,6	62	47,7	Centrat	1007,20
841376000	SD Lava / Vopsit mat	74	70,5	67,6	62	47,7	Centrat	1007,20
840377000	SD Platin / Vopsit foarte lucios	74	70,5	67,6	62	47,7	Centrat	1007,20
841377000	SD Stejar natural / Melamină structură lemnoasă	74	70,5	67,6	62	47,7	Centrat	907,00
<b>Lățimea lavoarului: 90 cm</b>								
840390000	SD Alb / Vopsit foarte lucios	89	85,5	82,6	62	47,7	Centrat	1128,90
841390000	SD Alb / Vopsit mat	89	85,5	82,6	62	47,7	Centrat	1128,90
841391000	SD Lava / Vopsit mat	89	85,5	82,6	62	47,7	Centrat	1128,90
840392000	SD Platin / Vopsit foarte lucios	89	85,5	82,6	62	47,7	Centrat	1128,90
841392000	SD Stejar natural / Melamină structură lemnoasă	89	85,5	82,6	62	47,7	Centrat	1015,50

SD: Sfârșit de producție din December 2022

### Posibilitate de combinare cu

- Dulap cu oglindă Geberit Option Plus, cu iluminare și două uși → p. 213
- Lavoar Geberit iCon → p. 113
- Oglindă cu iluminare Geberit iCon → p. 133

### Accessories

- Prezentare generală a accesoriilor – Mobilier pentru baie Geberit iCon → p. 116

## Mobilier Geberit iCon pentru lavoar, cu două sertare

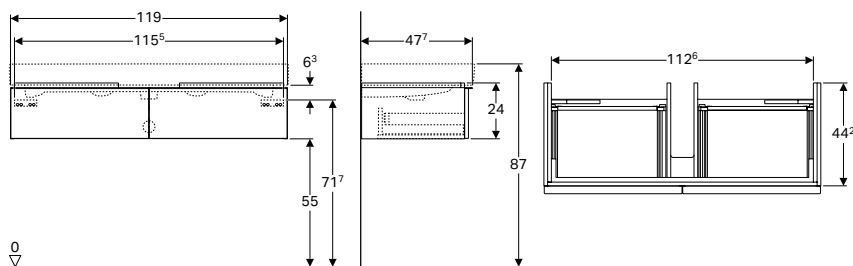

### Date tehnice

Material	Structură din lemn, tristratificată, cu densitate ridicată
----------	--

### Caracteristici

- Suspendat
- Cu două sertare
- Deschidere cu mâner
- Sertar cu sistem de retragere automată
- Rezistent la umiditate
- Livrat asamblat

### Lista elementelor livrate

- Mobilier pentru lavoar
- Material de fixare

Cod art.	Culoare / suprafață	B [cm]	H [cm]	T [cm]	Decupaj sifon	EUR/buc.
<b>Lățimea lavoarului: 120 cm</b>						
840120000	SD Alb / Vopsit foarte lucios	119	24	47,7	Centrat	939,20
841120000	SD Alb / Vopsit mat	119	24	47,7	Centrat	939,20
841121000	SD Lava / Vopsit mat	119	24	47,7	Centrat	939,20
840122000	SD Platin / Vopsit foarte lucios	119	24	47,7	Centrat	939,20
841122000	SD Stejar natural / Melamină structură lemnoasă	119	24	47,7	Centrat	844,90

SD: Sfârșit de producție din December 2022

### Posibilitate de combinare cu

- Dulap cu oglindă Geberit Option Plus, cu iluminare și trei uși → p. 214
- Lavoar Geberit iCon → p. 113
- Oglindă cu iluminare Geberit iCon → p. 133

### Accessories

- Prezentare generală a accesoriilor – Mobilier pentru baie Geberit iCon → p. 116

## Mobilier Geberit iCon pentru lavoar, cu patru sertare

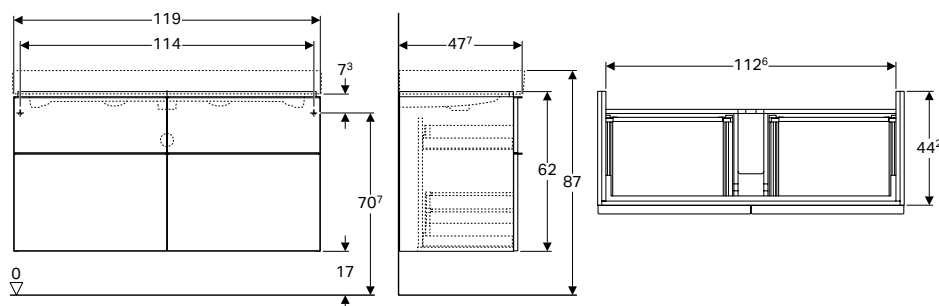

### Date tehnice

Material	Structură din lemn, tristratificată, cu densitate ridicată
----------	--

### Caracteristici

- Suspendat
- Cu patru sertare
- Deschidere cu mâner
- Sertar cu sistem de retragere automată
- Rezistent la umiditate
- Livrat asamblat

### Lista elementelor livrate

- Mobilier pentru lavoar
- Material de fixare

Cod art.	Culoare / suprafață	B [cm]	H [cm]	T [cm]	Decupaj sifon	EUR/buc.
<b>Lățimea lavoarului: 120 cm</b>						
840420000	SD Alb / Vopsit foarte lucios	119	62	47,7	Centrat	1497,60
841420000	SD Alb / Vopsit mat	119	62	47,7	Centrat	1497,60
841421000	SD Lava / Vopsit mat	119	62	47,7	Centrat	1497,60
840422000	SD Platin / Vopsit foarte lucios	119	62	47,7	Centrat	1497,60
841422000	SD Stejar natural / Melamină structură lemnoasă	119	62	47,7	Centrat	1347,30

SD: Sfârșit de producție din December 2022

#### Posibilitate de combinare cu

- Dulap cu oglindă Geberit Option Plus, cu iluminare și trei uși → p. 214
- Lavoar Geberit iCon → p. 113
- Oglindă cu iluminare Geberit iCon → p. 133

#### Accessories

- Prezentare generală a accesoriilor – Mobilier pentru baie Geberit iCon → p. 116

## Mobilier Geberit iCon pentru lavoar dublu, cu două sertare

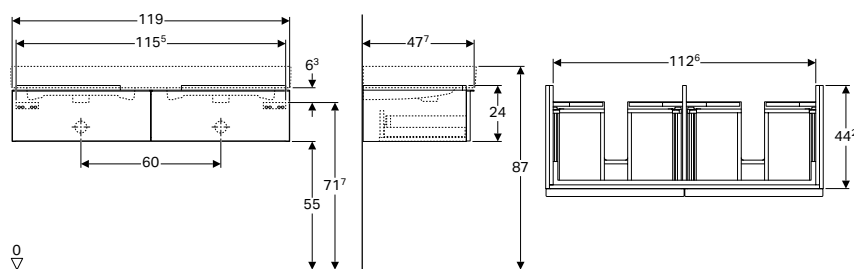

#### Date tehnice

Material	Structură din lemn, tristratificată, cu densitate ridicată
----------	--

#### Caracteristici

- Suspendat
- Cu două sertare
- Deschidere cu mâner
- Sertar cu sistem de retragere automată
- Rezistent la umiditate
- Livrat asamblat

#### Lista elementelor livrate

- Mobilier pentru chiuvetă dublă
- Material de fixare

Cod art.	Culoare / suprafață	B [cm]	H [cm]	T [cm]	EUR/buc.
<b>Lățimea lavoarului: 120 cm</b>					
840220000	SD Alb / Vopsit foarte lucios	119	24	47,7	939,20
841220000	SD Alb / Vopsit mat	119	24	47,7	939,20
841221000	SD Lava / Vopsit mat	119	24	47,7	939,20
840222000	SD Platin / Vopsit foarte lucios	119	24	47,7	939,20
841222000	SD Stejar natural / Melamină structură lemnoasă	119	24	47,7	844,90

SD: Sfârșit de producție din December 2022

#### Posibilitate de combinare cu

- Dulap cu oglindă Geberit Option Plus, cu iluminare și trei uși → p. 214
- Lavoar dublu Geberit iCon → p. 114
- Oglindă cu iluminare Geberit iCon → p. 133

#### Accessories

- Prezentare generală a accesoriilor – Mobilier pentru baie Geberit iCon → p. 116

## Mobilier Geberit iCon pentru lavoar dublu, cu patru sertare

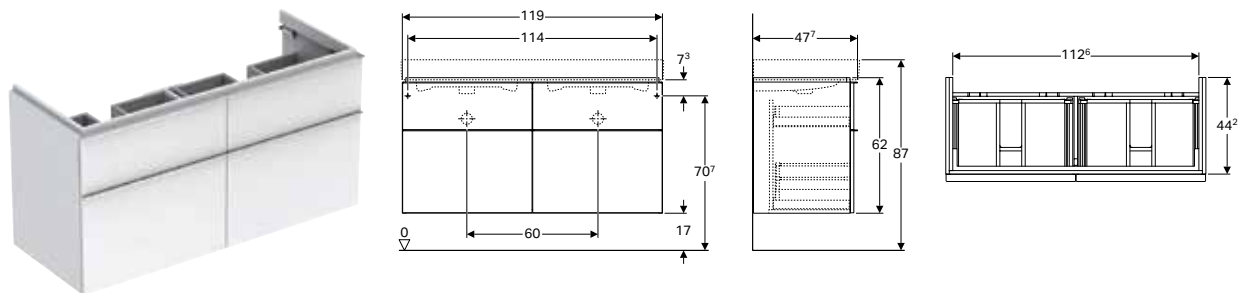

### Date tehnice

Material	Structură din lemn, tristratificată, cu densitate ridicată
----------	--

### Lista elementelor livrate

- Mobilier pentru chiuvetă dublă
- Material de fixare

### Caracteristici

- Suspendat
- Cu patru sertare
- Deschidere cu mâner
- Sertar cu sistem de retragere automată
- Rezistent la umiditate
- Livrat asamblat

Cod art.	Culoare / suprafață	B [cm]	H [cm]	T [cm]	EUR/buc.
<b>Lățimea lavoarului: 120 cm</b>					
840520000	SD Alb / Vopsit foarte lucios	119	62	47,7	1497,60
841520000	SD Alb / Vopsit mat	119	62	47,7	1497,60
841521000	SD Lava / Vopsit mat	119	62	47,7	1497,60
840522000	SD Platin / Vopsit foarte lucios	119	62	47,7	1497,60
841522000	SD Stejar natural / Melamină structură lemnoasă	119	62	47,7	1347,30

SD: Sfârșit de producție din December 2022

### Posibilitate de combinare cu

- Dulap cu oglindă Geberit Option Plus, cu iluminare și trei uși → p. 214
- Lavoar dublu Geberit iCon → p. 114
- Oglindă cu iluminare Geberit iCon → p. 133

### Accessories

- Prezentare generală a accesoriilor – Mobilier pentru baie Geberit iCon → p. 116

## Mobilier mic

### Mobilier înalt Geberit iCon, cu o ușă

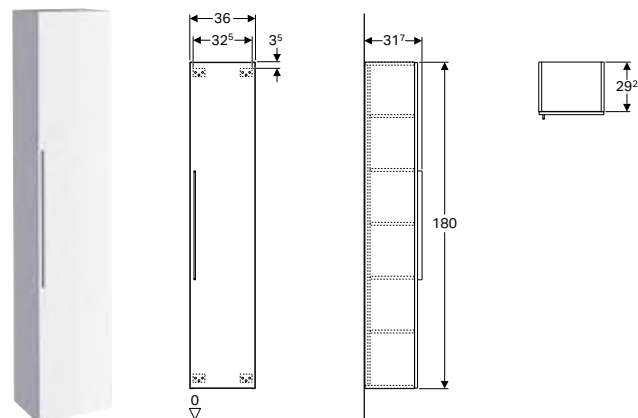

### Date tehnice

Material	Structură din lemn, tristratificată, cu densitate ridicată
----------	--

### Lista elementelor livrate

- Mobilier înalt
- 4 rafturi din sticlă, reglabile
- Material de fixare

### Caracteristici

- Suspendat
- Cu o ușă
- Ușă cu mecanism de amortizare
- Deschidere cu mâner
- Cu un raft fix
- Cu patru rafturi cu posibilitate de modificare
- Prinderea ușii pe stânga sau pe dreapta
- Rezistent la umiditate
- Livrat asamblat

Cod art.	Culoare / suprafață	H [cm]	T [cm]	EUR/buc.
<b>B / Lățime: 36 cm</b>				
840000000	SD Alb / Vopsit foarte lucios	180	31,7	1073,90
841000000	SD Alb / Vopsit mat	180	31,7	1073,90
841001000	SD Lava / Vopsit mat	180	31,7	1073,90
840002000	SD Platin / Vopsit foarte lucios	180	31,7	1073,90
841002000	SD Stejar natural / Melamină structură lemnoasă	180	31,7	967,80

SD: Sfârșit de producție din December 2022

#### Accessories

- Prezentare generală a accesoriilor – Mobilier pentru baie Geberit iCon → p. 116

## Mobilier înalt Geberit iCon, cu o ușă și oglindă exterioară

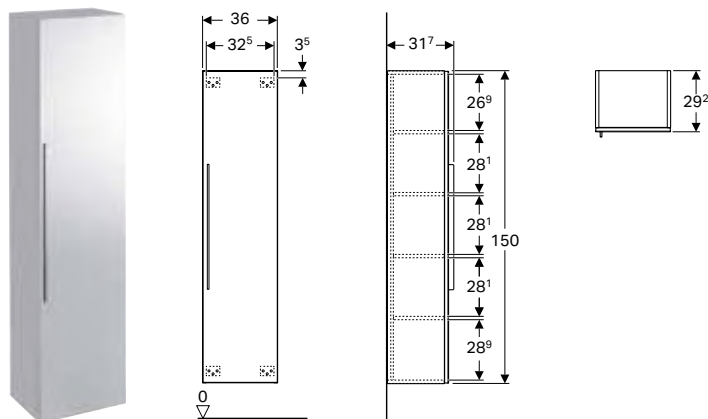

#### Date tehnice

Material	Structură din lemn, tristratificată, cu densitate ridicată
----------	--

#### Lista elementelor livrate

- Mobilier înalt
- 2 rafturi din sticlă, reglabile
- Material de fixare

#### Caracteristici

- Suspendat
- Cu o ușă
- Ușă cu mecanism de amortizare
- Deschidere cu mâner
- Cu două rafturi fixe
- Cu două rafturi cu posibilitate de modificare
- Prinderea ușii pe stânga sau pe dreapta
- Rezistent la umiditate
- Oglindă pe latura exterioară a ușii
- Livrat asamblat

Cod art.	Culoare / suprafață	H [cm]	T [cm]	EUR/buc.
<b>B / Lățime: 36 cm</b>				
840150000	SD Alb / Vopsit foarte lucios	150	31,7	1182,60
841150000	SD Alb / Vopsit mat	150	31,7	1182,60
841151000	SD Lava / Vopsit mat	150	31,7	1182,60
840152000	SD Platin / Vopsit foarte lucios	150	31,7	1182,60
841152000	SD Stejar natural / Melamină structură lemnoasă	150	31,7	1064,50

SD: Sfârșit de producție din December 2022

#### Accessories

- Prezentare generală a accesoriilor – Mobilier pentru baie Geberit iCon → p. 116



## Mobilier mic Geberit iCon cu un sertar, așezat pe pardoseală

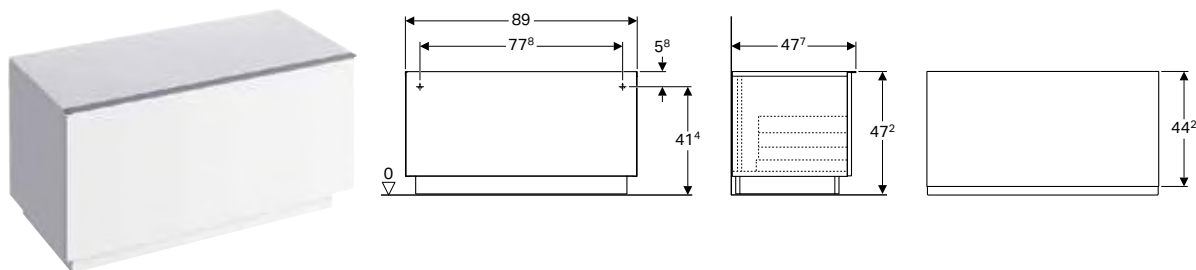

### Date tehnice

Material	Structură din lemn, tristratificată, cu densitate ridicată
----------	--

### Caracteristici

- Montat pe pardoseală
- Cu un sertar
- Deschidere cu mâner
- Sertar cu sistem de retragere automată
- Rezistent la umiditate
- Livrat asamblat

### Lista elementelor livrate

- Mobilier mic
- Material de fixare

Cod art.	Culoare / suprafață	H [cm]	T [cm]	EUR/buc.
<b>B / Lățime: 89 cm</b>				
840090000	SD Alb / Vopsit foarte lucios	47,2	47,7	930,80
841090000	SD Alb / Vopsit mat	47,2	47,7	930,80
841091000	SD Lava / Vopsit mat	47,2	47,7	930,80
840092000	SD Platin / Vopsit foarte lucios	47,2	47,7	930,80
841092000	SD Stejar natural / Melamină structură lemnoasă	47,2	47,7	837,70

SD: Sfârșit de producție din December 2022

### Accessories

- Prezentare generală a accesoriilor – Mobilier pentru baie Geberit iCon → p. 116

## Mobilier mic Geberit iCon, cu două sertare

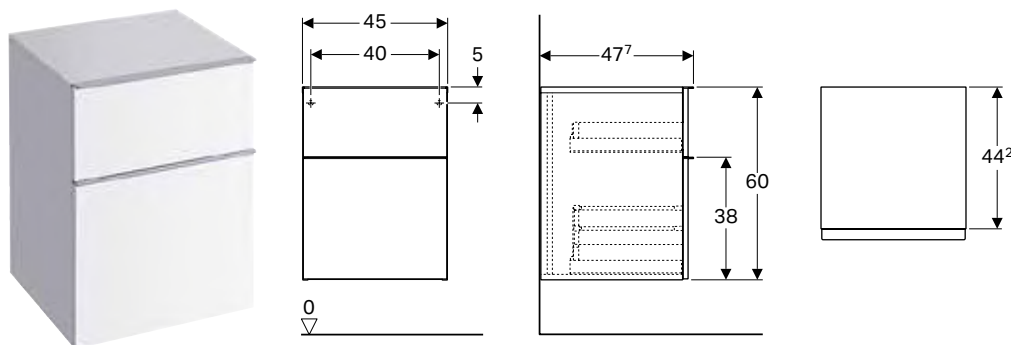

### Date tehnice

Material	Structură din lemn, tristratificată, cu densitate ridicată
----------	--

### Lista elementelor livrate

- Mobilier mic
- Material de fixare

### Caracteristici

- Suspendat
- Cu două sertare
- Deschidere cu mâner
- Sertar cu sistem de retragere automată
- Rezistent la umiditate
- Livrat asamblat

Cod art.	Culoare / suprafață	H [cm]	T [cm]	EUR/buc.
<b>B / Lățime: 45 cm</b>				
840045000	SD Alb / Vopsit foarte lucios	60	47,7	821,00
841045000	SD Alb / Vopsit mat	60	47,7	821,00
841046000	SD Lava / Vopsit mat	60	47,7	821,00
840047000	SD Platin / Vopsit foarte lucios	60	47,7	821,00
841047000	SD Stejar natural / Melamină structură lemnoasă	60	47,7	738,60

SD: Sfârșit de producție din December 2022

### Accessories

- Prezentare generală a accesoriilor – Mobilier pentru baie Geberit iCon → p. 116

## Raft Geberit iCon cu oglindă

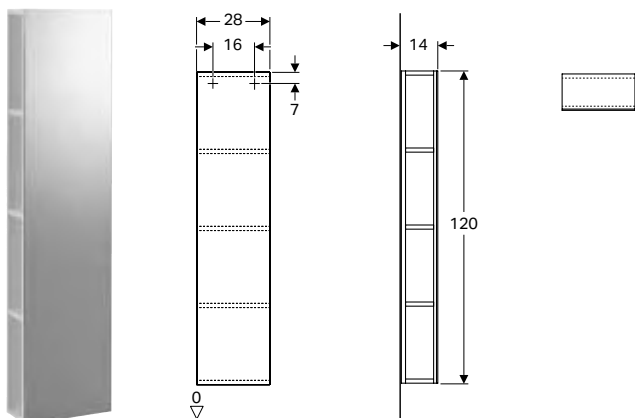

### Date tehnice

Material	Structură din lemn, tristratificată, cu densitate ridicată
----------	--

### Caracteristici

- Front mat
- Rezistent la umiditate
- Livrat asamblat

### Lista elementelor livrate

- Raft
- Material de fixare

Cod art.	Culoare / suprafață	H [cm]	T [cm]	EUR/buc.
<b>B / Lățime: 28 cm</b>				
840028000	SD Alb / Vopsit foarte lucios	120	14	517,90
841028000	SD Alb / Vopsit mat	120	14	517,90
841029000	SD Lava / Vopsit mat	120	14	517,90
840030000	SD Platin / Vopsit foarte lucios	120	14	517,90
841030000	SD Stejar natural / Melamină structură lemnoasă	120	14	466,60

SD: Sfârșit de producție din December 2022

### Accessories

- Prezentare generală a accesoriilor – Mobilier pentru baie Geberit iCon → p. 116

## Element lateral Geberit iCon, cu cutie de depozitare

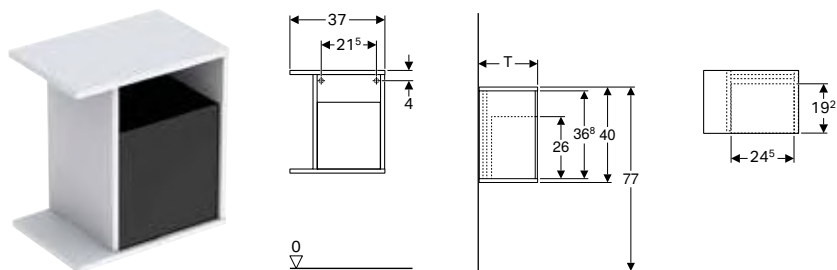

### Date tehnice

Material	Structură din lemn, tristratificată, cu densitate ridicată
----------	--

### Caracteristici

- Suspendat
- Rezistent la umiditate
- Cutie de depozitare din Plexiglas
- Cu posibilitate de conectare la dulapul de sub lavoar
- Livrat asamblat

### Lista elementelor livrate

- Element lateral
- Cutie de depozitare
- Material de fixare

Cod art.	Culoare / suprafață	B [cm]	H [cm]	EUR/buc.
<b>T / Adâncime: 24,5 cm</b>				
840137000	SD Alb / Vopsit foarte lucios	37	40	574,00
841137000	SD Alb / Vopsit mat	37	40	574,00
841138000	SD Lava / Vopsit mat	37	40	574,00
840139000	SD Platin / Vopsit foarte lucios	37	40	574,00
841139000	SD Stejar natural / Melamină structură lemnoasă	37	40	516,70
<b>T / Adâncime: 27,3 cm</b>				
840237000	SD Alb / Vopsit foarte lucios	37	40	603,80
841237000	SD Alb / Vopsit mat	37	40	603,80
841238000	SD Lava / Vopsit mat	37	40	603,80
840239000	SD Platin / Vopsit foarte lucios	37	40	603,80
841239000	SD Stejar natural / Melamină structură lemnoasă	37	40	542,90

SD: Sfârșit de producție din December 2022

### Posibilitate de combinare cu

- Mobilier Geberit iCon pentru lavoar, cu o ușă → p. 122
- Mobilier Geberit iCon pentru lavoar, cu un sertar → p. 123

### Accessories

- Prezentare generală a accesoriilor – Mobilier pentru baie Geberit iCon → p. 116



- Element lateral cu adâncimea 24,5 cm doar pentru mobilier Geberit iCon pentru lavoare, cu o ușă
- Element lateral cu adâncimea 27,3 cm doar pentru mobilier Geberit iCon pentru lavoare, cu un sertar

## Oglinzi

### Oglindă cu iluminare Geberit iCon

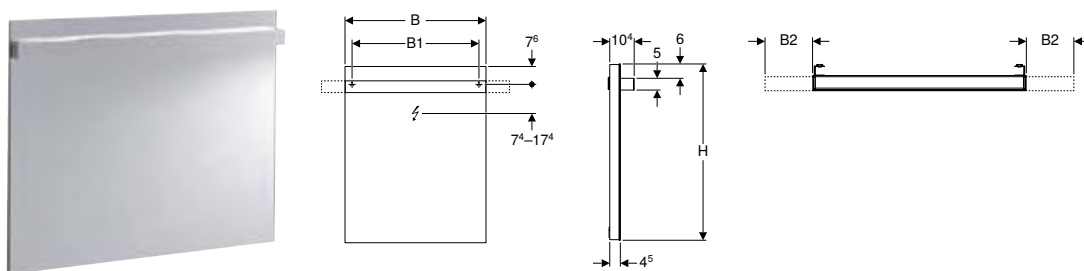

#### Date tehnice

Grad de protecție	IP44
Clasa de protecție	I
Tensiune nominală	100-230 V AC
Frecvență a rețelei	50 / 60 Hz
Tensiune de lucru	12 V DC
Tensiune de ieșire	12 V DC
Material	Sticlă
Clasă de eficiență energetică	A++
Culoarea luminii	4200 K

#### Caracteristici

- Iluminare cu LED
- Conectarea/deconectarea luminii de la întrerupătorul de perete

#### Lista elementelor livrate

- Oglindă
- Material de fixare

Cod art.		B1 [cm]	B2 [cm]	H [cm]	T [cm]	Putere consumată [W]	Flux luminos [lm]	Flux luminos indirect [lm]	EUR/buc.
<b>B / Lățime: 37 cm</b>									
840537000	SD	31	-	110	10,4	9	390	780	891,40
<b>B / Lățime: 60 cm</b>									
840760000	SD	54	10	75	10,4	16,5	715	1430	905,80
<b>B / Lățime: 90 cm</b>									
840790000	SD	84	10/15/20	75	10,4	25,5	1105	2210	1051,20
<b>B / Lățime: 120 cm</b>									
840720000	SD	114	10/15/20/25	75	10,4	34,5	1495	2990	1207,60

SD: Sfârșit de producție din December 2022

#### Posibilitate de combinare cu

- Mobilier Geberit iCon pentru lavoar, cu o ușă → p. 122
- Mobilier Geberit iCon pentru lavoar, cu un sertar → p. 123
- Mobilier Geberit iCon pentru lavoar, cu un sertar → p. 124
- Mobilier Geberit iCon pentru lavoar, cu două sertare → p. 125
- Mobilier Geberit iCon pentru lavoar dublu, cu două sertare → p. 127
- Mobilier Geberit iCon pentru lavoar, cu două sertare → p. 126
- Mobilier Geberit iCon pentru lavoar dublu, cu patru sertare → p. 128
- Mobilier Geberit iCon pentru lavoar, cu patru sertare → p. 126

## Alte tipuri de mobilier

### Etajeră de perete Geberit iCon

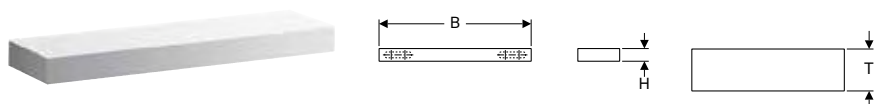

#### Date tehnice

Material	Structură din lemn, tristratificată, cu densitate ridicată
----------	--

#### Caracteristici

- Suspendat
- Fixare mascată

#### Lista elementelor livrate

- Etajeră de perete
- Material de fixare

Cod art.	Culoare / suprafață	H [cm]	T [cm]	EUR/buc.
<b>B / Lățime: 37 cm</b>				
840337000	SD Alb / Vopsit foarte lucios	5	16,5	120,50
841337000	SD Alb / Vopsit mat	5	16,5	120,50
841338000	SD Lava / Vopsit mat	5	16,5	120,50
840339000	SD Platin / Vopsit foarte lucios	5	16,5	120,50
841339000	SD Stejar natural / Melamină structură lemnoasă	5	16,5	108,60
<b>B / Lățime: 60 cm</b>				
840960000	SD Alb / Vopsit foarte lucios	5	16,5	152,70
841960000	SD Alb / Vopsit mat	5	16,5	152,70
841961000	SD Lava / Vopsit mat	5	16,5	152,70
840962000	SD Platin / Vopsit foarte lucios	5	16,5	152,70
841962000	SD Stejar natural / Melamină structură lemnoasă	5	16,5	138,40
<b>B / Lățime: 90 cm</b>				
840990000	SD Alb / Vopsit foarte lucios	5	16,5	200,50
841990000	SD Alb / Vopsit mat	5	16,5	200,50
841991000	SD Lava / Vopsit mat	5	16,5	200,50
840992000	SD Platin / Vopsit foarte lucios	5	16,5	200,50
841992000	SD Stejar natural / Melamină structură lemnoasă	5	16,5	180,10







SD: Sfârșit de producție din December 2022











## Vase WC

### Prezentare generală a gamei de produse – Vase WC și capace WC Geberit iCon

Geberit România, Versiune: February 2021

				Vas WC suspendat cu spălare verticală Geberit iCon, formă închisă	Vas WC suspendat cu spălare verticală Geberit iCon, formă închisă, Rimfree	WC suspendat Geberit iCon cu spălare verticală, proiecție mică, formă închisă	Vas WC suspendat Geberit iCon, cu spălare verticală, proiecție mică, formă închisă, Rimfree	
			Alb	204000000	204060000	204030000	204070000	
								
				→ p. 140	→ p. 138	→ p. 141	→ p. 139	
Capac WC Geberit iCon	Fără funcție automată de coborâre	574120000		→ p. 145	✓	✓	✓	✓
	Cu funcție de încetinire	574130000		→ p. 145	✓	✓	✓	✓
	Cu funcție automată de coborâre, balamale Quick-Release	500.670.01.1		→ p. 145	✓	✓	✓	✓
Capac WC Geberit iCon design îngust	Cu funcție de încetinire	574950000		→ p. 145	✓	✓	✓	✓
	Cu funcție automată de coborâre, balamale Quick-Release	500.835.01.1		→ p. 145	✓	✓	✓	✓
Capac WC Geberit iCon Square	Fără funcție automată de coborâre	571900000		→ p. 146				
	Cu funcție de încetinire	571910000		→ p. 146				
	Cu funcție automată de coborâre, balamale Quick-Release	500.837.01.1		→ p. 146				

✓ Compatibil

Vas WC suspendat cu spălare verticală Geberit iCon, formă închisă, Rimfree	WC cu spălare verticală vas WC suspendat Geberit iCon Square, formă închisă, Rimfree	Vas WC pe pardoseală Geberit iCon cu spălare verticală, back-to-wall, formă închisă	Vas WC pe pardoseală Geberit iCon cu spălare verticală, back-to-wall, formă închisă, Rimfree	Vas WC pe pardoseală Geberit iCon pentru rezervoare aparente, cu spălare verticală, formă închisă, Rimfree	WC cu spălare verticală vas WC pe pardoseală Geberit iCon Square, back-to-wall, formă închisă, Rimfree	Vas WC pe pardoseală Geberit iCon Square montat pentru rezervor aparent, WC cu spălare verticală, back-to-wall, formă închisă	Vas WC pe pardoseală Geberit iCon Square pentru rezervoare aparente, cu spălare verticală, formă închisă, Rimfree
501.661.00.1	201950000	500.878.00.1	214020000	200460000	211910000	200920000	200930000
							
→ p. 138	→ p. 140	→ p. 142	→ p. 142	→ p. 143	→ p. 143	→ p. 144	→ p. 144
✓		✓	✓	✓			
✓		✓	✓	✓			
✓		✓	✓	✓			
✓		✓	✓	✓			
	✓				✓	✓	✓
	✓				✓	✓	✓
	✓				✓	✓	✓



## Vase WC suspendate

### Vas WC suspendat cu spălare verticală Geberit iCon, formă închisă, Rimfree

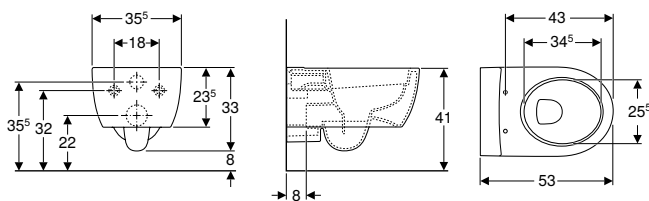

#### Domenii de utilizare

- Pentru rezervoare încastrate
- Pentru sistem de spălare sub presiune

#### Date tehnice

Material	Ceramică sanitară
----------	-------------------

#### Caracteristici

- Suspendat
- WC cu spălare verticală
- Rimfree
- Fixare ușoară prin intermediul fixării pe perete Geberit tip EFF2 pentru WC
- Tip 1, cantitate de umplere 6/5/4 l, conform EN 997
- Tip 2, conform EN 997
- Spală cu 4,5 l
- Formă închisă
- Fixare mascată

#### Lista elementelor livrate

- Material de fixare

Cod art.	Culoare / suprafață	B [cm]	H [cm]	T [cm]	EUR/buc.
204060000	Alb	35,5	33	53	438,60

#### De comandat suplimentar

- Capac WC



- Pentru instalare, în funcție de situația de montaj, este necesar un set de racordare Geberit pentru vas WC suspendat

## Vas WC suspendat Geberit iCon, cu spălare verticală, proiecție mică, formă închisă, Rimfree

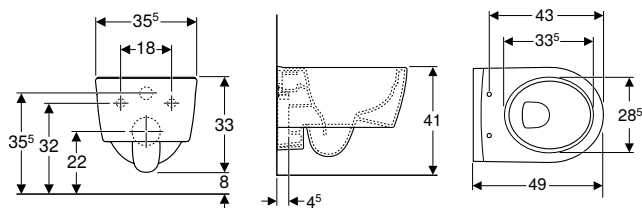

### Domenii de utilizare

- Pentru rezervoare încastrate
- Pentru sistem de spălare sub presiune
- Pentru montare în băi mici și în grupuri sanitare

### Date tehnice

Material	Ceramică sanitară
----------	-------------------

### Caracteristici

- Suspendat
- WC cu spălare verticală
- Rimfree
- Fixare ușoară prin intermediul fixării pe perete Geberit tip EFF2 pentru WC
- Tip 1, cantitate de umplere 6/5 l, conform EN 997
- Spală cu 4,5 l
- Formă închisă
- Fixare mascată
- Proiecție mică

### Lista elementelor livrate

- Material de fixare

Cod art.	Culoare / suprafață	B [cm]	H [cm]	T [cm]	EUR/buc.
204070000	Alb	35	33	49	477,10

### De comandat suplimentar

- Capac WC

### Posibilitate de combinare cu

- Capac WC Geberit iCon design îngust → p. 145
- Capac WC Geberit iCon → p. 145

## WC cu spălare verticală vas WC suspendat Geberit iCon Square, formă închisă, Rimfree

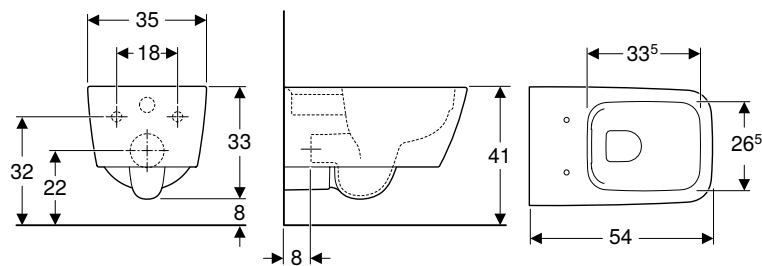

### Domenii de utilizare

- Pentru rezervoare încastrate
- Pentru sistem de spălare sub presiune

### Date tehnice

Material	Ceramică sanitară
----------	-------------------

### Caracteristici

- Suspendat
- WC cu spălare verticală
- Rimfree
- Fixare ușoară prin intermediul fixării pe perete Geberit tip EFF2 pentru WC
- Tip 1, cantitate de umplere 6/5 l, conform EN 997
- Tip 2, conform EN 997
- Spală cu 4,5 l
- Formă închisă
- Fixare mascată

### Lista elementelor livrate

- Material de fixare

Cod art.	Culoare / suprafață	B [cm]	H [cm]	T [cm]	EUR/buc.
201950000	Alb	35	33	54	495,40

### De comandat suplimentar

- Capac WC

### Posibilitate de combinare cu

- Capac WC Geberit iCon Square → p. 146



- Pentru instalare, în funcție de situația de montaj, este necesar un set de racordare Geberit pentru vas WC suspendat

## Vas WC suspendat cu spălare verticală Geberit iCon, formă închisă

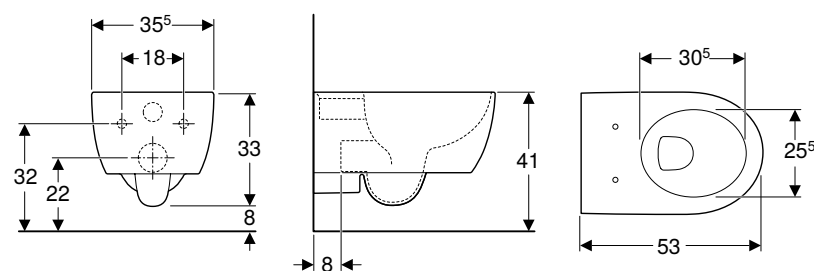

### Domenii de utilizare

- Pentru rezervoare încastrate
- Pentru sistem de spălare sub presiune

### Date tehnice

Material	Ceramică sanitară
----------	-------------------

### Caracteristici

- Suspendat
- WC cu spălare verticală
- Cu margine de spălare
- Fixare ușoară prin intermediul fixării pe perete Geberit tip EFF2 pentru WC
- Tip 1, cantitate de umplere 6/5 l, conform EN 997
- Tip 2, conform EN 997
- Spală cu 4,5 l
- Formă închisă
- Fixare mascată

### Lista elementelor livrate

- Material de fixare

Cod art.	Culoare / suprafață	B [cm]	H [cm]	T [cm]	EUR/buc.
204000000	Alb	35,5	33	53	334,40

### De comandat suplimentar

- Capac WC

**Posibilitate de combinare cu**

- Capac WC Geberit iCon → p. 145
- Capac WC Geberit iCon design îngust → p. 145



- Pentru instalare, în funcție de situația de montaj, este necesar un set de racordare Geberit pentru vas WC suspendat

**WC suspendat Geberit iCon cu spălare verticală, proiecție mică, formă închisă**

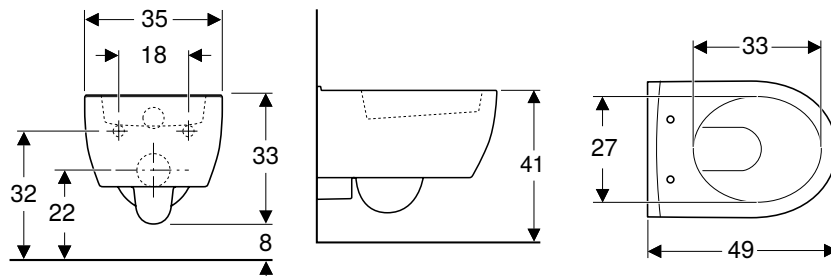

**Domenii de utilizare**

- Pentru rezervoare încastrate
- Pentru sistem de spălare sub presiune
- Pentru montare în băi mici și în grupuri sanitare

**Date tehnice**

Material	Ceramică sanitară
----------	-------------------

**Caracteristici**

- Suspendat
- WC cu spălare verticală
- Cu margine de spălare
- Fixare ușoară prin intermediul fixării pe perete Geberit tip EFF2 pentru WC
- Tip 1, cantitate de umplere 6/5 l, conform EN 997
- Spală cu 4,5 l
- Formă închisă
- Fixare mascată

**Lista elementelor livrate**

- Material de fixare

Cod art.	Culoare / suprafață	B [cm]	H [cm]	T [cm]	EUR/buc.
204030000	Alb	35	33	49	373,50

**De comandat suplimentar**

- Capac WC

**Posibilitate de combinare cu**

- Capac WC Geberit iCon design îngust → p. 145
- Capac WC Geberit iCon → p. 145

## Vase WC pe pardoseală

Nou

### Vas WC pe pardoseală Geberit iCon cu spălare verticală, back-to-wall, formă închisă

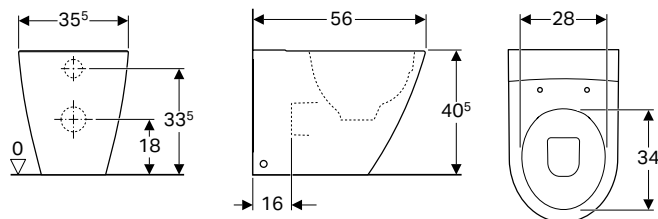

#### Domenii de utilizare

- Pentru rezervoare încastate

#### Date tehnice

Material	Ceramică sanitară
----------	-------------------

#### Caracteristici

- Montat pe pardoseală
- Back-to-wall
- WC cu spălare verticală
- Cu margine de spălare
- Evacuare orizontală sau verticală
- Tip 1, cantitate de umplere 6 l, conform EN 997
- Formă închisă
- Fixare mascată

#### Lista elementelor livrate

- Material de fixare

Cod art.	Culoare / suprafață	B [cm]	H [cm]	T [cm]	EUR/buc.
500.878.00.1	Alb / Lucios	35,5	40,5	56	390,00

Livrabil din January 2021

#### De comandat suplimentar

- Capac WC

### Vas WC pe pardoseală Geberit iCon cu spălare verticală, back-to-wall, formă închisă, Rimfree

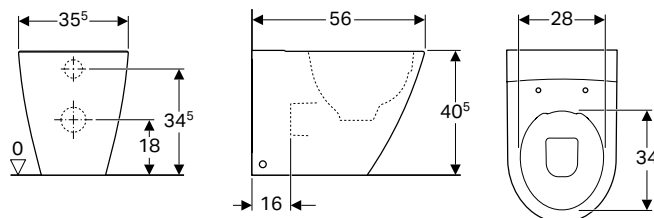

#### Domenii de utilizare

- Pentru rezervoare încastate

#### Date tehnice

Material	Ceramică sanitară
----------	-------------------

#### Caracteristici

- Montat pe pardoseală
- Back-to-wall
- WC cu spălare verticală
- Rimfree
- Tip 1, cantitate de umplere 6/5/4 l, conform EN 997
- Evacuare orizontală sau verticală
- Formă închisă
- Fixare mascată

#### Lista elementelor livrate

- Material de fixare

Cod art.	Culoare / suprafață	B [cm]	H [cm]	T [cm]	EUR/buc.
214020000	Alb	35,5	40,5	56	477,10

#### De comandat suplimentar

- Capac WC

#### Posibilitate de combinare cu

- Capac WC Geberit iCon design îngust → p. 145
- Capac WC Geberit iCon → p. 145

## Vas WC pe pardoseală Geberit iCon pentru rezervoare aparente, cu spălare verticală, formă închisă, Rimfree

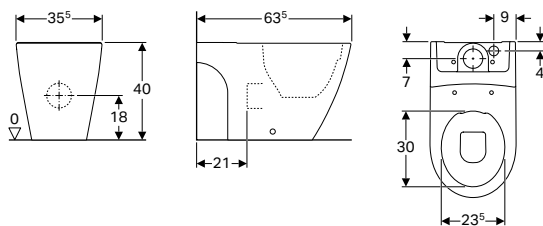

### Domenii de utilizare

- Pentru rezervoare aparente așezate

### Date tehnice

Material	Ceramică sanitară
----------	-------------------

### Caracteristici

- Montat pe pardoseală
- WC cu spălare verticală
- Rimfree
- Tip 1, cantitate de umplere 6 l, conform EN 997
- Evacuare multidirecțională
- Formă închisă
- Fixare mascată

### Lista elementelor livrate

- Material de fixare

Cod art.	Culoare / suprafață	B [cm]	H [cm]	T [cm]	EUR/buc.
200460000	Alb	35,5	40	63,5	507,10

### De comandat suplimentar

- Rezervor
- Capac WC

### Posibilitate de combinare cu

- Rezervor aparent Geberit iCon montat, spălare cu două volume de apă, racord de apă lateral sau jos → p. 146
- Capac WC Geberit iCon → p. 145
- Capac WC Geberit iCon design îngust → p. 145

### Accessories

- Set cot de racordare P Geberit pentru vas WC pe pardoseală → p. 419

## WC cu spălare verticală vas WC pe pardoseală Geberit iCon Square, back-to-wall, formă închisă, Rimfree

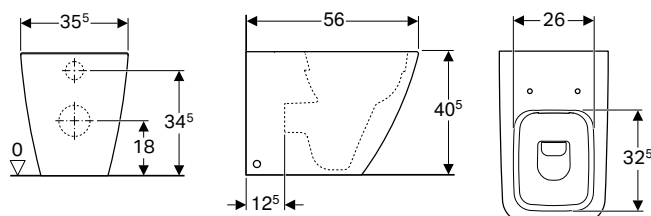

### Domenii de utilizare

- Pentru rezervoare încastrate
- Pentru sistem de spălare sub presiune

### Date tehnice

Material	Ceramică sanitară
----------	-------------------

### Caracteristici

- Montat pe pardoseală
- Back-to-wall
- WC cu spălare verticală
- Rimfree
- Tip 1, cantitate de umplere 6/5/4 l, conform EN 997
- Evacuare orizontală sau verticală
- Formă închisă
- Fixare mascată

### Lista elementelor livrate

- Material de fixare

Cod art.	Culoare / suprafață	B [cm]	H [cm]	T [cm]	EUR/buc.
211910000	Alb	35	40,5	56	533,90

### De comandat suplimentar

- Capac WC

### Posibilitate de combinare cu

- Capac WC Geberit iCon Square → p. 146

**Vas WC pe pardoseală Geberit iCon Square montat pentru rezervor aparent, WC cu spălare verticală, back-to-wall, formă închisă**

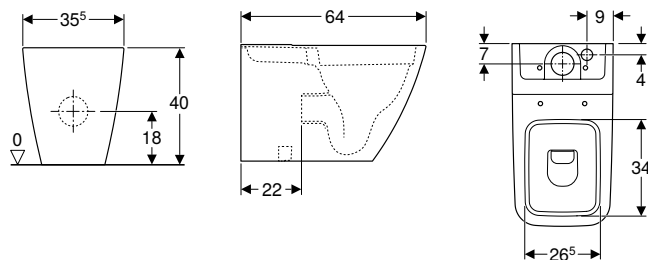

**Domenii de utilizare**

- Pentru rezervoare aparente așezate

**Date tehnice**

Material	Ceramică sanitară
----------	-------------------

**Caracteristici**

- Montat pe pardoseală
- WC cu spălare verticală
- Cu margine de spălare
- Evacuare orizontală sau verticală
- Tip 1, cantitate de umplere 6 l, conform EN 997
- Formă închisă
- Fixare mascată

**Lista elementelor livrate**

- Material de fixare

Cod art.	Culoare / suprafață	B [cm]	H [cm]	T [cm]	EUR/buc.
200920000	Alb	35,5	40	63,5	525,60

**De comandat suplimentar**

- Rezervor
- Capac WC

**Posibilitate de combinare cu**

- Rezervor aparent Geberit iCon Square montat, spălare cu două volume de apă, racord de apă lateral sau jos → p. 147
- Capac WC Geberit iCon Square → p. 146

**Accessories**

- Set cot de racordare P Geberit pentru vas WC pe pardoseală → p. 419

**Vas WC pe pardoseală Geberit iCon Square pentru rezervoare aparente, cu spălare verticală, formă închisă, Rimfree**

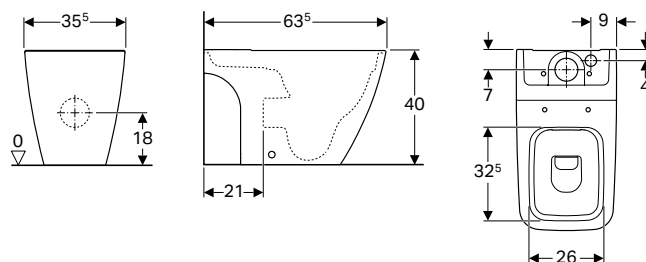

**Domenii de utilizare**

- Pentru rezervoare aparente așezate

**Date tehnice**

Material	Ceramică sanitară
----------	-------------------

**Caracteristici**

- Montat pe pardoseală
- WC cu spălare verticală
- Rimfree
- Tip 1, cantitate de umplere 6 l, conform EN 997
- Evacuare multidirecțională
- Formă închisă
- Fixare mascată

**Lista elementelor livrate**

- Material de fixare

Cod art.	Culoare / suprafață	B [cm]	H [cm]	T [cm]	EUR/buc.
200930000	Alb	35,5	40	63,5	565,70

**De comandat suplimentar**

- Rezervor
- Capac WC

**Posibilitate de combinare cu**

- Rezervor aparent Geberit iCon Square montat, spălare cu două volume de apă, racord de apă lateral sau jos → p. 147
- Capac WC Geberit iCon Square → p. 146

## Capace WC

### Capac WC Geberit iCon

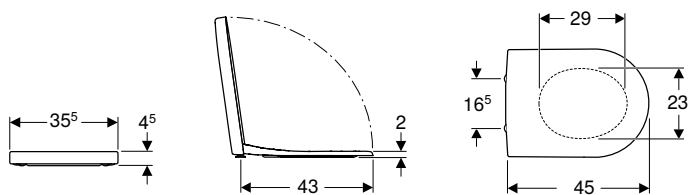

#### Date tehnice

Material	Duroplast
----------	-----------

#### Caracteristici

- Capac de WC cu marginea suprapusă peste colac

Cod art.	Culoare / suprafață	Balamale Quick-Release	Funcție de încetinire	Dispozitiv de fixare	Materialul șarnierei	EUR/buc.
500.670.01.1	Alb	Da	Da	De sus	Alamă cromată	240,70
574130000	Alb	Nu	Da	De sus	Alamă cromată	236,80
574120000	Alb	Nu	Nu	De sus	Oțel inoxidabil	157,50

#### Posibilitate de combinare cu

- Vas WC suspendat cu spălare verticală Geberit iCon, formă închisă, Rimfree → p. 138
- Vas WC suspendat cu spălare verticală Geberit iCon, formă închisă → p. 140
- Vas WC suspendat Geberit iCon, cu spălare verticală, proiecție mică, formă închisă, Rimfree → p. 139
- WC suspendat Geberit iCon cu spălare verticală, proiecție mică, formă închisă → p. 141
- Vas WC pe pardoseală Geberit iCon cu spălare verticală, back-to-wall, formă închisă, Rimfree → p. 142
- Vas WC pe pardoseală Geberit iCon pentru rezervoare aparente, cu spălare verticală, formă închisă, Rimfree → p. 143

### Capac WC Geberit iCon design îngust

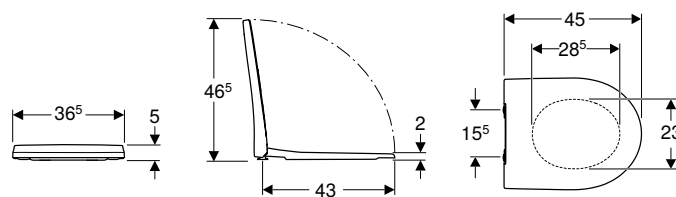

#### Date tehnice

Material	Duroplast
----------	-----------

#### Caracteristici

- Design fin
- Capac de WC cu marginea suprapusă peste colac
- Antibacterian

Cod art.	Culoare / suprafață	Balamale Quick-Release	Funcție de încetinire	Dispozitiv de fixare	Materialul șarnierei	EUR/buc.
500.835.01.1	N Alb	Da	Da	De sus	Alamă cromată	250,20
574950000	Alb	Nu	Da	De sus	Alamă cromată	249,70

N: Nou, livrabil din January 2021

#### Posibilitate de combinare cu

- Vas WC suspendat cu spălare verticală Geberit iCon, formă închisă → p. 140
- Vas WC suspendat cu spălare verticală Geberit iCon, formă închisă, Rimfree → p. 138
- WC suspendat Geberit iCon cu spălare verticală, proiecție mică, formă închisă → p. 141
- Vas WC suspendat Geberit iCon, cu spălare verticală, proiecție mică, formă închisă, Rimfree → p. 139
- Vas WC pe pardoseală Geberit iCon cu spălare verticală, back-to-wall, formă închisă, Rimfree → p. 142
- Vas WC pe pardoseală Geberit iCon pentru rezervoare aparente, cu spălare verticală, formă închisă, Rimfree → p. 143



## Geberit iCon

Rezervoare aparente  
Rezervoare aparente pentru vase WC, din ceramică sanitară

### Capac WC Geberit iCon Square

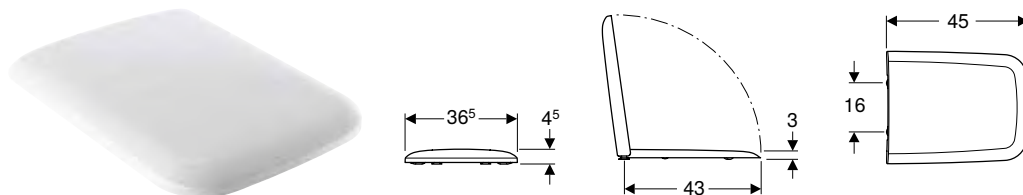

#### Date tehnice

Material	Duroplast
----------	-----------

#### Caracteristici

- Capac de WC cu marginea suprapusă peste colac

Cod art.	Culoare / suprafață	Balamale Quick-Release	Funcție de încetinire	Dispozitiv de fixare	Materialul șarnierei	EUR/buc.
500.837.01.1	Alb	Da	Da	De sus	Alamă cromată	241,80
571910000	Alb	Nu	Da	De sus	Alamă cromată	238,10
571900000	Alb	Nu	Nu	De sus	Alamă cromată	167,00

#### Posibilitate de combinare cu

- WC cu spălare verticală vas WC suspendat Geberit iCon Square, formă închisă, Rimfree → p. 140
- Vas WC pe pardoseală Geberit iCon Square montat pentru rezervor aparent, WC cu spălare verticală, back-to-wall, formă închisă → p. 144
- WC cu spălare verticală vas WC pe pardoseală Geberit iCon Square, back-to-wall, formă închisă, Rimfree → p. 143
- Vas WC pe pardoseală Geberit iCon Square pentru rezervoare aparente, cu spălare verticală, formă închisă, Rimfree → p. 144

## Rezervoare aparente

### Rezervoare aparente pentru vase WC, din ceramică sanitară

#### Rezervor aparent Geberit iCon montat, spălare cu două volume de apă, racord de apă lateral sau jos

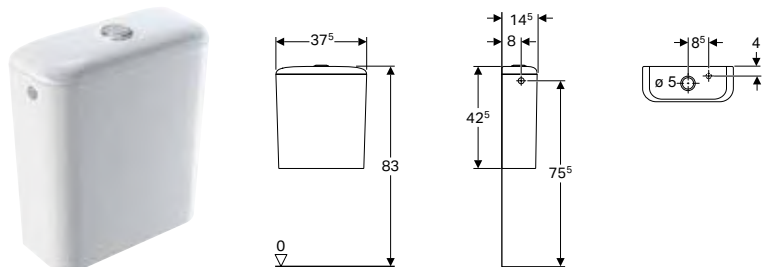

#### Domenii de utilizare

- Pentru racorduri de alimentare la apă 3/8"
- Pentru montaj pe vasul WC

#### Date tehnice

Setare din fabrică pentru volumul de spălare	6 și 3 l
Interval de setare a volumului mic de spălare	3 / 4 l
Material	Ceramică sanitară

#### Caracteristici

- Spălare cu două volume de apă
- Racord alimentare la apă stânga/dreapta sau jos
- Tip 1, cantitate de umplere 6 l, conform EN 997

Cod art.	Culoare / suprafață	B [cm]	H [cm]	T [cm]	EUR/buc.
229420000	Alb	37,5	42,5	14,5	355,90

#### Posibilitate de combinare cu

- Vas WC pe pardoseală Geberit iCon pentru rezervoare aparente, cu spălare verticală, formă închisă, Rimfree → p. 143

## Rezervor aparent Geberit iCon Square montat, spălare cu două volume de apă, racord de apă lateral sau jos

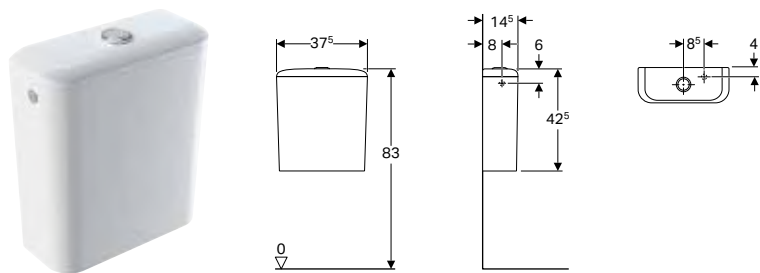

### Domenii de utilizare

- Pentru racorduri de alimentare la apă 3/8"
- Pentru montaj pe vasul WC

### Date tehnice

Setare din fabrică pentru volumul de spălare	6 și 3 l
Interval de setare a volumului mic de spălare	3 / 4 l
Material	Ceramică sanitară

### Caracteristici

- Spălare cu două volume de apă
- Racord alimentare la apă stânga/dreapta sau jos
- Tip 1, cantitate de umplere 6 l, conform EN 997

### Lista elementelor livrate

- Garnitură interioară

Cod art.	Culoare / suprafață	B [cm]	H [cm]	T [cm]	EUR/buc.
228950000	Alb	37,5	42,5	14,5	355,90

### Posibilitate de combinare cu

- Vas WC pe pardoseală Geberit iCon Square montat pentru rezervor aparent, WC cu spălare verticală, back-to-wall, formă închisă → p. 144
- Vas WC pe pardoseală Geberit iCon Square pentru rezervoare aparente, cu spălare verticală, formă închisă, Rimfree → p. 144

## Bideuri

### Bideuri suspendate

#### Bideu suspendat Geberit iCon, formă închisă

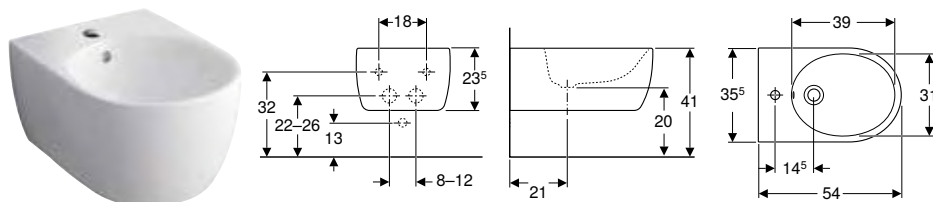

### Domenii de utilizare

- Pentru baterii cu un orificiu, cu racorduri flexibile

### Date tehnice

Material	Ceramică sanitară
----------	-------------------

### Caracteristici

- Suspendat
- Conectare la alimentarea cu apă, mascată
- Fixare ușoară prin intermediul fixării pe perete Geberit tip EFF2 pentru bideu
- Formă închisă
- Fixare mascată

### Lista elementelor livrate

- Material de fixare

Cod art.	Culoare / suprafață	Preaplin	B [cm]	H [cm]	T [cm]	EUR/buc.
234000000	Alb	Vizibil	35,5	23,5	54	318,10

## Bideu suspendat Geberit iCon Square, formă închisă

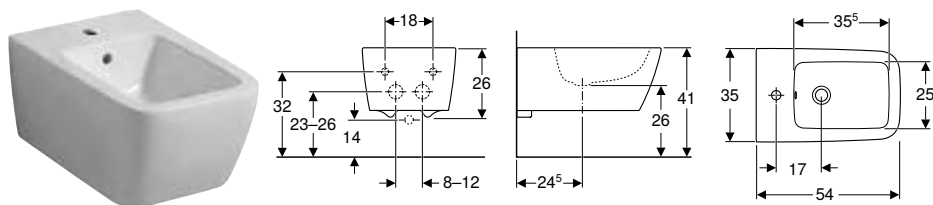

### Domenii de utilizare

- Pentru baterii cu un orificiu, cu racorduri flexibile

### Date tehnice

Material	Ceramică sanitară
----------	-------------------

### Caracteristici

- Suspendat
- Conectare la alimentarea cu apă, mascată
- Fixare ușoară prin intermediul fixării pe perete Geberit tip EFF2 pentru bideu
- Formă închisă
- Fixare mascată

### Lista elementelor livrate

- Material de fixare

Cod art.	Culoare / suprafață	Preaplin	B [cm]	H [cm]	T [cm]	EUR/buc.
231910000	Alb	Vizibil	35	26	54	401,30

### De comandat suplimentar

- Evacuare prelungită pentru sifon

## Bideuri pe pardoseală

### Bideu pe pardoseală Geberit iCon Square, back-to-wall, formă închisă

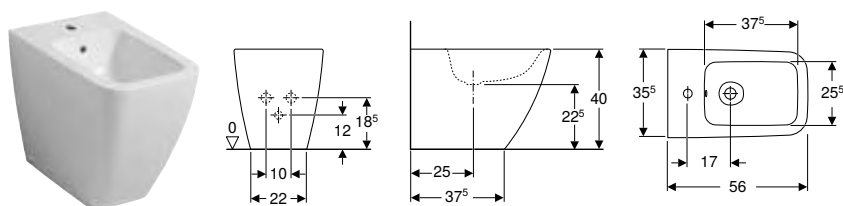

### Date tehnice

Material	Ceramică sanitară
----------	-------------------

### Caracteristici

- Montat pe pardoseală
- Back-to-wall
- Conectare la alimentarea cu apă, mascată
- Formă închisă
- Fixare mascată

### Lista elementelor livrate

- Material de fixare

Cod art.	Culoare / suprafață	Preaplin	B [cm]	H [cm]	T [cm]	EUR/buc.
231950000	Alb	Vizibil	35,5	40	56	378,60









# Geberit Smyle

<b>Lavoare.....</b>	<b>152</b>
Prezentare generală a gamei de produse – Lavoare și mobilier de lavoar Geberit Smyle .....	152
Lavoar .....	156
Lavoare .....	156
Lavoare duble .....	158
Piedestaluri .....	158
<b>Mobilier de baie .....</b>	<b>160</b>
Privire de ansamblu asupra accesoriilor – Mobilă de baie Geberit Smyle .....	160
Măști de lavoare .....	164
Mobilier mic .....	169
Alte tipuri de mobilier .....	172
Accesorii .....	173
<b>Vase WC.....</b>	<b>174</b>
Prezentare generală a gamei de produse – Vase WC și capace WC Geberit Smyle .....	174
Vase WC suspendate .....	175
Vase WC pe pardoseală .....	177
Capace WC .....	178
<b>Rezervoare aparente .....</b>	<b>180</b>
Rezervoare aparente pentru WC-uri, din ceramică sanitară .....	180
<b>Bideuri .....</b>	<b>182</b>
Bideuri suspendate .....	182
Bideuri pe pardoseală .....	183
<b>Pisoare.....</b>	<b>184</b>
Pentru sistem de comandă încastrat .....	184
Fără apă .....	184

## Lavoare

### Prezentare generală a gamei de produse – Lavoare și mobilier de lavoar Geberit Smyle

Geberit România, Versiune: February 2021

				Chiuvete		
				50 cm		
Alb, orificiu de robinet mijloc, preaplin vizibil				500.256.01.1		
Alb, fără orificiu de robinet mijloc, preaplin vizibil						
Alb, orificiu de robinet stânga și dreapta, preaplin vizibil						
						
				→ p. 156		
				Lățime lavoar		
				→ p. 156		
Mobilier pentru chiuvete						
Mobilier Geberit Smyle Square pentru lavoar, cu o ușă	500.350.00.1		45 cm	Alb, opritor ușă dreapta	→ p. 164	
	500.350.JK.1			Lava, opritor ușă dreapta		
	500.350.JL.1			Gri nisip, opritor ușă dreapta		
	500.350.JR.1			Nuc hickory, opritor ușă dreapta		
	500.351.00.1			Alb, opritor ușă stânga		
	500.351.JK.1			Lava, opritor ușă stânga		
	500.351.JL.1			Gri nisip, opritor ușă stânga		
	500.351.JR.1			Nuc hickory, opritor ușă stânga		
	500.363.00.1					50 cm
	500.363.JK.1	Lava, opritor ușă dreapta	✓			
	500.363.JL.1	Gri nisip, opritor ușă dreapta	✓			
	500.363.JR.1	Nuc hickory, opritor ușă dreapta	✓			
	500.364.00.1	Alb, opritor ușă stânga	✓			
	500.364.JK.1	Lava, opritor ușă stânga	✓			
	500.364.JL.1	Gri nisip, opritor ușă stânga	✓			
	500.364.JR.1	Nuc hickory, opritor ușă stânga	✓			
	Mobilier pentru lavoar					
	Mobilier Geberit Smyle Square pentru lavoar, cu o ușă	500.365.00.1		55 cm	Alb, opritor ușă dreapta	→ p. 166
500.365.JK.1		Lava, opritor ușă dreapta				
500.365.JL.1		Gri nisip, opritor ușă dreapta				
500.365.JR.1		Nuc hickory, opritor ușă dreapta				
500.366.00.1		Alb, opritor ușă stânga				
500.366.JK.1		Lava, opritor ușă stânga				
500.366.JL.1		Gri nisip, opritor ușă stânga				
500.366.JR.1		Nuc hickory, opritor ușă stânga				





							Chiuvețe	
							50 cm	
<b>Mobilier pentru lavoar Geberit Smyle Square, cu două sertare</b>	500.352.00.1		60 cm	Alb	→ p. 167			
	500.352.JK.1			Lava				
	500.352.JL.1			Gri nisip				
	500.352.JR.1			Nuc american Hickory				
	500.353.00.1		75 cm	Alb				
	500.353.JK.1			Lava				
	500.353.JL.1			Gri nisip				
	500.353.JR.1			Nuc american Hickory				
	500.354.00.1		90 cm	Alb				
	500.354.JK.1			Lava				
	500.354.JL.1			Gri nisip				
	500.354.JR.1			Nuc american Hickory				
	500.355.00.1		120 cm	Alb				
	500.355.JK.1			Lava				
	500.355.JL.1			Gri nisip				
	500.355.JR.1			Nuc american Hickory				
<b>Mobilier pentru lavoar dublu</b>								
<b>Mobilier Geberit Smyle Square pentru lavoar dublu, cu două sertare</b>	500.356.00.1		120 cm	Alb	→ p. 168			
	500.356.JK.1			Lava				
	500.356.JL.1			Gri nisip				
	500.356.JR.1			Nuc american Hickory				

✓ Compatibil

Lavoare						Lavoare double
Lavoar Geberit Smyle Square						Lavoar dublu Geberit Smyle Square
55 cm	60 cm	75 cm	90 cm	120 cm	120 cm	
	✓					
	✓					
	✓					
	✓					
		✓				
		✓				
		✓				
		✓				
			✓			
			✓			
			✓			
			✓			
				✓		
				✓		
				✓		
				✓		
					✓	
					✓	
					✓	
					✓	

## Lavoar

### Lavoar Geberit Smyle Square

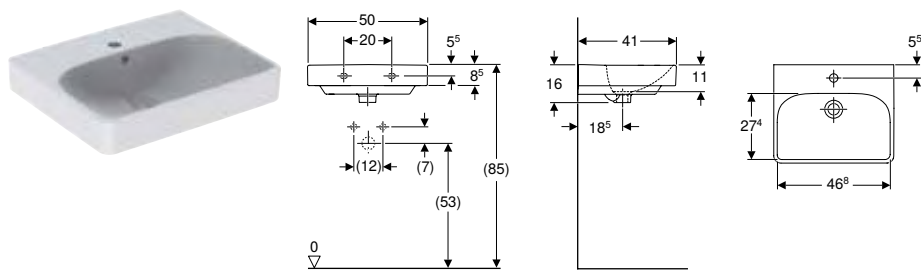

#### Date tehnice

Material	Ceramică sanitară
----------	-------------------

#### Caracteristici

- Cu posibilitate de montaj încadrat
- Se pot combina cu semipiedestaluri
- Se pot combina cu un piedestal

Cod art.	Culoare / suprafață	Orificiu de robinet	Preaplin	Lățimea dulapului inferior [cm]	H [cm]	T [cm]	EUR/buc.
<b>B / Lățime: 50 cm</b>							
500.256.01.1	Alb	Centrat	Vizibil	49,2	16	41	146,10

#### Posibilitate de combinare cu

- Mobilier Geberit Smyle Square pentru lavoar, cu o ușă → p. 164
- Semipiedestal Geberit Smyle → p. 159
- Piedestal Geberit Selnova Square → p. 256

## Lavoare

### Lavoar Geberit Smyle

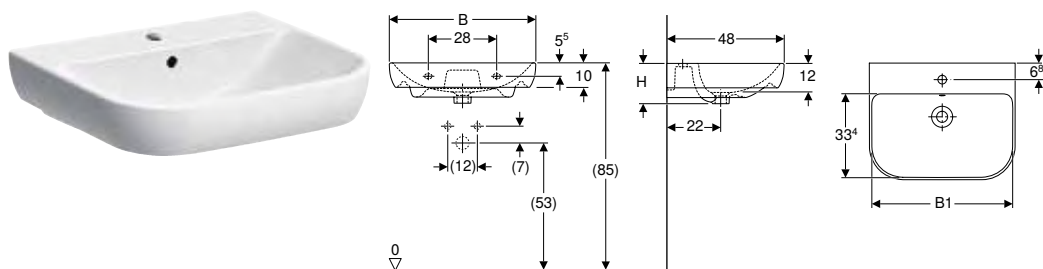

#### Date tehnice

Material	Ceramică sanitară
----------	-------------------

#### Caracteristici

- Se pot combina cu semipiedestaluri
- Se pot combina cu un piedestal

Cod art.	Culoare / suprafață	Orificiu de robinet	Preaplin	B1 [cm]	H [cm]	T [cm]	EUR/buc.
<b>B / Lățime: 55 cm</b>							
500.227.01.1	Alb	Centrat	Vizibil	51,5	16,5	48	146,10
<b>B / Lățime: 60 cm</b>							
500.228.01.1	Alb	Centrat	Vizibil	56,8	16,5	48	157,60
<b>B / Lățime: 65 cm</b>							
500.230.01.1	Alb	Centrat	Vizibil	61,8	17	48	199,90
<b>B / Lățime: 70 cm</b>							
500.248.01.1	Alb	Centrat	Vizibil	66,8	17	48	269,10

#### Posibilitate de combinare cu

- Piedestal Geberit Selnova → p. 220
- Semipiedestal Geberit Smyle → p. 159

## Lavoar Geberit Smyle Square

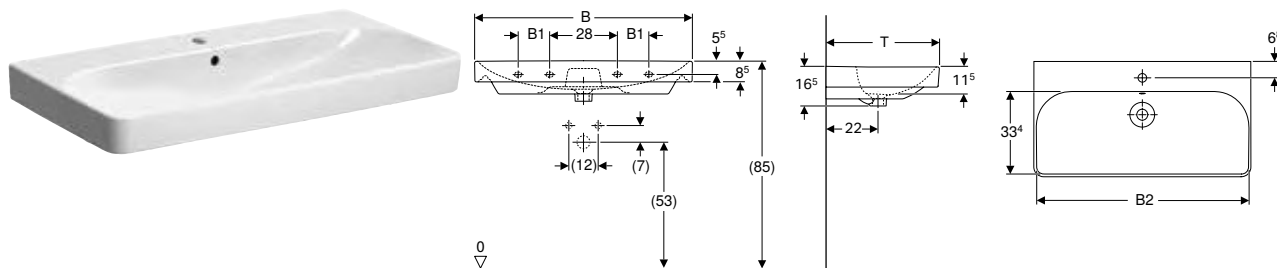

## Date tehnice

Material	Ceramică sanitară
----------	-------------------

## Caracteristici

- Cu posibilitate de montaj încadrat

Cod art.	Culoare / suprafață	Orificiu de robinet	Preaplin	B1 [cm]	B2 [cm]	Lățimea dulapului inferior [cm]	H [cm]	T [cm]	Puncte de fixare	EUR/buc.
<b>B / Lățime: 55 cm</b>										
500.259.01.1	Alb	Centrat	Vizibil	-	51,8	53,6	16,5	44	2	161,50
501.574.00.1	N Alb	Fără	Vizibil	-	51,8	53,6	16,5	44	2	159,30
<b>B / Lățime: 60 cm</b>										
500.229.01.1	Alb	Centrat	Vizibil	-	56,8	58,4	16,5	48	2	173,00
<b>B / Lățime: 75 cm</b>										
500.249.01.1	Alb	Centrat	Vizibil	-	71,5	73,4	16,5	48	2	288,20
<b>B / Lățime: 90 cm</b>										
500.251.01.1	Alb	Centrat	Vizibil	13	86,8	88,4	16,5	48	4	422,70
500.250.01.1	Alb	Fără	Vizibil	13	86,8	88,4	16,5	48	4	422,70
500.252.01.1	Alb	Stânga și dreapta	Vizibil	13	86,8	88,4	16,5	48	4	422,70
<b>B / Lățime: 120 cm</b>										
500.253.01.1	Alb	Stânga și dreapta	Vizibil	28	116,8	118,4	16,5	48	4	634,10
500.226.01.1	Alb	Centrat	Vizibil	28	116,8	118,4	16,5	48	4	634,10
500.225.01.1	Alb	Fără	Vizibil	28	116,8	118,4	16,5	48	4	634,10

N: Nou, livrabil din April 2021

## Posibilitate de combinare cu

- Mobilier Geberit Smyle Square pentru lavoar, cu o ușă → p. 166
- Mobilier pentru lavoar Geberit Smyle Square, cu două sertare → p. 167
- Semipiedestal Geberit Smyle → p. 159
- Piedestal Geberit Selnova → p. 220
- Piedestal Geberit Selnova Square → p. 256

## Lavoare duble

### Lavoar dublu Geberit Smyle Square

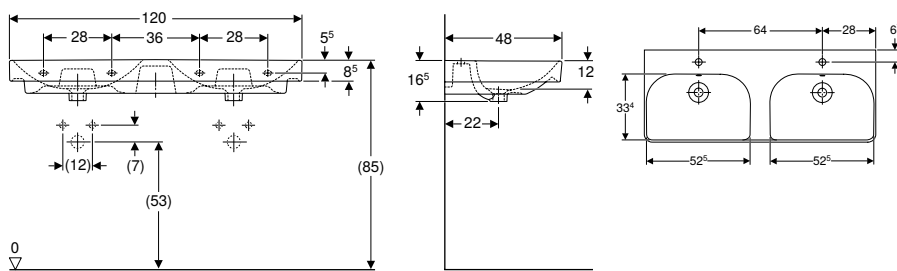

#### Date tehnice

Material	Ceramică sanitară
----------	-------------------

#### Caracteristici

- Cu posibilitate de montaj încastat
- Se pot combina cu semipiedestaluri

Cod art.	Culoare / suprafață	Orificiu de robinet	Preaplin	Lățimea dulapului inferior [cm]	H [cm]	T [cm]	EUR/buc.
<b>B / Lățime: 120 cm</b>							
500.223.01.1	Alb	Centrat	Vizibil	118,4	16,5	48	768,50
500.224.01.1	Alb	Fără	Vizibil	118,4	16,5	48	768,50

#### Posibilitate de combinare cu

- Mobilier Geberit Smyle Square pentru lavoar dublu, cu două sertare → p. 168
- Semipiedestal Geberit Smyle → p. 159

## Piedestaluri

### Semipiedestal Geberit Smyle pentru lavoar

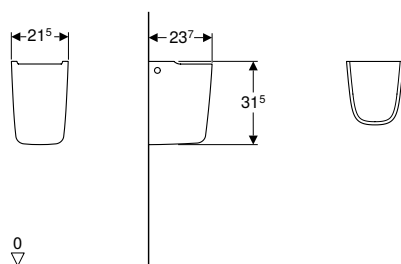

#### Domenii de utilizare

- Pentru lavoar

#### Date tehnice

Material	Ceramică sanitară
----------	-------------------

#### Caracteristici

- Fixare simplă cu material de fixare Geberit Kerafix, pentru semipiedestaluri

#### Lista elementelor livrate

- Material de fixare

Cod art.	Culoare / suprafață	EUR/buc.
500.575.01.1	Alb	132,60

## Semipiedestal Geberit Smyle

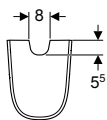
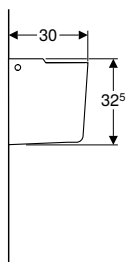
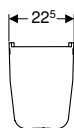

### Domenii de utilizare

- Pentru lavoare cu o lățime de 55 cm sau mai mare

### Lista elementelor livrate

- Material de fixare

### Date tehnice

Material	Ceramică sanitară
----------	-------------------

Cod art.	Culoare / suprafață	EUR/buc.
500.576.01.1	Alb	151,50





### Posibilitate de combinare cu

- Lavoar Geberit Smyle Square → p. 157
- Lavoar Geberit Smyle → p. 156
- Lavoar dublu Geberit Smyle Square → p. 158
- Lavoar Geberit Smyle Square → p. 156

# Mobilier de baie

## Privire de ansamblu asupra accesoriilor – Mobilă de baie Geberit Smyle

Geberit România, Versiune: February 2021

				Set picioare suport Geberit	Cuier de prosop Geberit	Cuier de prosop Geberit pentru mobilier baie, colțuri drepte	Cuier de prosop Geberit pentru mobilier baie, colțuri rotunjite	Modul de sertar Geberit, divizare T, pentru sertar superior		
				500.367.00.1	500.647.JK.2	510040000	510140000	500.678.00.1		
										
Lățime lavoar				→ p. 115	→ p. 102	→ p. 434	→ p. 435	→ p. 173		
<b>Mobilier pentru chiuvete</b>										
Mobilier Geberit Smyle Square pentru lavoar, cu o ușă	500.350.00.1	45 cm	Alb, deschidere dreapta	→ p. 164	✓					
	500.350.JK.1	45 cm	Lava, opritor ușă dreapta	→ p. 164	✓					
	500.350.JL.1	45 cm	Gri nisip, opritor ușă dreapta	→ p. 164	✓					
	500.350.JR.1	45 cm	Nuc hickory, opritor ușă dreapta	→ p. 164	✓					
	500.351.00.1	45 cm	Alb, opritor ușă stânga	→ p. 164	✓					
	500.351.JK.1	45 cm	Lava, opritor ușă stânga	→ p. 164	✓					
	500.351.JL.1	45 cm	Gri nisip, opritor ușă stânga	→ p. 164	✓					
	500.351.JR.1	45 cm	Nuc hickory, opritor ușă stânga	→ p. 164	✓					
	500.363.00.1	50 cm	Alb, opritor ușă dreapta	→ p. 165	✓	✓	✓			
	500.363.JK.1	50 cm	Lava, opritor ușă dreapta	→ p. 165	✓	✓	✓			
	500.363.JL.1	50 cm	Gri nisip, opritor ușă dreapta	→ p. 165	✓	✓	✓			
	500.363.JR.1	50 cm	Nuc hickory, opritor ușă dreapta	→ p. 165	✓	✓	✓			
	500.364.00.1	50 cm	Alb, opritor ușă stânga	→ p. 165	✓	✓	✓			
	500.364.JK.1	50 cm	Lava, opritor ușă stânga	→ p. 165	✓	✓	✓			
	500.364.JL.1	50 cm	Gri nisip, opritor ușă stânga	→ p. 165	✓	✓	✓			
	500.364.JR.1	50 cm	Nuc hickory, opritor ușă stânga	→ p. 165	✓	✓	✓			
	<b>Mobilier pentru lavoar</b>									
	Mobilier Geberit Smyle Square pentru lavoar, cu o ușă	500.365.00.1	55 cm	Alb, opritor ușă dreapta	→ p. 166	✓	✓	✓		
500.365.JK.1		55 cm	Lava, opritor ușă dreapta	→ p. 166	✓	✓	✓			
500.365.JL.1		55 cm	Gri nisip, opritor ușă dreapta	→ p. 166	✓	✓	✓			
500.365.JR.1		55 cm	Nuc hickory, opritor ușă dreapta	→ p. 166	✓	✓	✓			
500.366.00.1		55 cm	Alb, opritor ușă stânga	→ p. 166	✓	✓	✓			
500.366.JK.1		55 cm	Lava, opritor ușă stânga	→ p. 166	✓	✓	✓			
500.366.JL.1		55 cm	Gri nisip, opritor ușă stânga	→ p. 166	✓	✓	✓			
500.366.JR.1		55 cm	Nuc hickory, opritor ușă stânga	→ p. 166	✓	✓	✓			





					Set picioare suport Geberit	Cuier de prosop Geberit	Cuier de prosop Geberit pentru mobilier baie, colțuri drepte	Cuier de prosop Geberit pentru mobilier baie, colțuri rotunjite	Modul de sertar Geberit, divizare T, pentru sertar superior
					500.367.00.1	500.647.JK.2	510040000	510140000	500.678.00.1
									
					→ p. 115	→ p. 102	→ p. 434	→ p. 435	→ p. 173
		Lățime lavoar							
	500.352.00.1	60 cm	Alb	→ p. 167	✓		✓	✓	✓
	500.352.JK.1	60 cm	Lava	→ p. 167	✓		✓	✓	✓
	500.352.JL.1	60 cm	Gri nisip	→ p. 167	✓		✓	✓	✓
	500.352.JR.1	60 cm	Nuc american Hickory	→ p. 167	✓		✓	✓	✓
	500.353.00.1	75 cm	Alb	→ p. 167	✓		✓	✓	✓
	500.353.JK.1	75 cm	Lava	→ p. 167	✓		✓	✓	✓
	500.353.JL.1	75 cm	Gri nisip	→ p. 167	✓		✓	✓	✓
	500.353.JR.1	75 cm	Nuc american Hickory	→ p. 167	✓		✓	✓	✓
Mobilier pentru lavoar Geberit Smyle Square, cu două sertare	500.354.00.1	90 cm	Alb	→ p. 167	✓		✓	✓	✓
	500.354.JK.1	90 cm	Lava	→ p. 167	✓		✓	✓	✓
	500.354.JL.1	90 cm	Gri nisip	→ p. 167	✓		✓	✓	✓
	500.354.JR.1	90 cm	Nuc american Hickory	→ p. 167	✓		✓	✓	✓
	500.355.00.1	120 cm	Alb	→ p. 167	✓		✓	✓	✓
	500.355.JK.1	120 cm	Lava	→ p. 167	✓		✓	✓	✓
	500.355.JL.1	120 cm	Gri nisip	→ p. 167	✓		✓	✓	✓
	500.355.JR.1	120 cm	Nuc american Hickory	→ p. 167	✓		✓	✓	✓
<b>Mobilier pentru lavoar dublu</b>									
Mobilier Geberit Smyle Square pentru lavoar dublu, cu două sertare	500.356.00.1	120 cm	Alb	→ p. 168	✓		✓	✓	✓
	500.356.JK.1	120 cm	Lava	→ p. 168	✓		✓	✓	✓
	500.356.JL.1	120 cm	Gri nisip	→ p. 168	✓		✓	✓	✓
	500.356.JR.1	120 cm	Nuc american Hickory	→ p. 168	✓		✓	✓	✓
<b>Mobilier mic</b>									
Dulap de înălțime medie Geberit Smyle Square, cu o ușă	500.361.00.1		Alb	→ p. 169	✓	✓			
	500.361.JK.1		Lava	→ p. 169	✓	✓			
	500.361.JL.1		Gri nisip	→ p. 169	✓	✓			
	500.361.JR.1		Nuc american Hickory	→ p. 169	✓	✓			
Mobilier mic Geberit Smyle Square, cu o ușă	500.359.00.1		Alb, opritor ușă dreapta	→ p. 170	✓				
	500.359.JK.1		Lava, opritor ușă dreapta	→ p. 170	✓				
	500.359.JL.1		Gri nisip, opritor ușă dreapta	→ p. 170	✓				
	500.359.JR.1		Nuc hickory, opritor ușă dreapta	→ p. 170	✓				
	500.360.00.1		Alb, opritor ușă stânga	→ p. 170	✓				
	500.360.JK.1		Lava, opritor ușă stânga	→ p. 170	✓				
	500.360.JL.1		Gri nisip, opritor ușă stânga	→ p. 170	✓				
	500.360.JR.1		Nuc hickory, opritor ușă stânga	→ p. 170	✓				
Mobilier mic Geberit Smyle Square, cu două sertare	500.357.00.1		Alb	→ p. 171	✓				✓
	500.357.JK.1		Lava	→ p. 171	✓				✓
	500.357.JL.1		Gri nisip	→ p. 171	✓				✓
	500.357.JR.1		Nuc american Hickory	→ p. 171	✓				✓
Mobilier mic Geberit Smyle Square, fără uși	500.358.00.1		Alb	→ p. 172	✓				
	500.358.JK.1		Lava	→ p. 172	✓				
	500.358.JL.1		Gri nisip	→ p. 172	✓				
	500.358.JR.1		Nuc american Hickory	→ p. 172	✓				

✓ Compatibil



## Măști de lavoare

### Mobilier Geberit Smyle Square pentru lavoar, cu o ușă

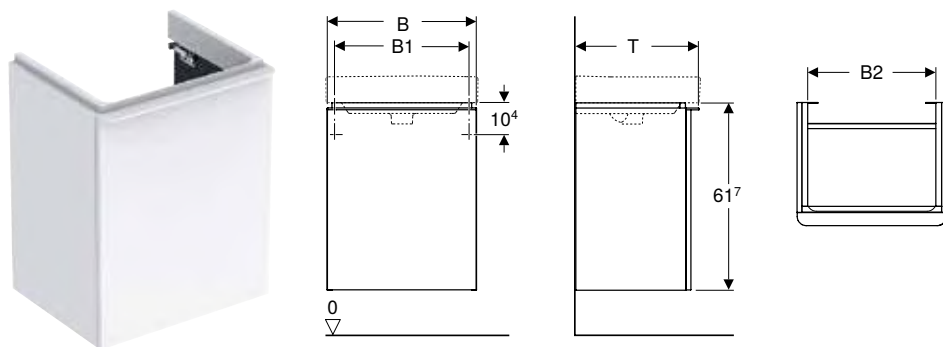

#### Date tehnice

Material	Structură din lemn, tristratificată, cu densitate ridicată
----------	--

#### Caracteristici

- Suspendat
- Cu o ușă
- Deschidere cu mâner
- Ușă cu mecanism de amortizare
- Cu un raft cu posibilitate de modificare
- Rezistent la umiditate
- Livrat asamblat

#### Lista elementelor livrate

- Mobilier pentru lavoar
- Material de fixare

Cod art.	Culoare / suprafață	B [cm]	B1 [cm]	B2 [cm]	H [cm]	T [cm]	Ușă	EUR/buc.
<b>Lățimea lavoarului: 45 cm</b>								
500.351.00.1	Corp și front: alb / lăcuită strălucitor Mâner: alb / vopsit în câmp electrostatic mat	44,2	39,3	37,2	61,7	35,6	Deschidere stânga	442,00
500.351.JK.1	Corp și front: lavă / lăcuită mat Mâner: lava / vopsit în câmp electrostatic mat	44,2	39,3	37,2	61,7	35,6	Deschidere stânga	442,00
500.351.JL.1	Corp și front: gri nisipiu / vopsit lucios Mâner: gri nisipiu / vopsit în câmp electrostatic mat	44,2	39,3	37,2	61,7	35,6	Deschidere stânga	442,00
500.351.JR.1	Corp și front: Nuc hickory / Melamină structură lemn Mâner: lava / vopsit în câmp electrostatic mat	44,2	39,3	37,2	61,7	35,6	Deschidere stânga	442,00
500.350.00.1	Corp și front: alb / lăcuită strălucitor Mâner: alb / vopsit în câmp electrostatic mat	44,2	39,3	37,2	61,7	35,6	Deschidere dreapta	442,00
500.350.JK.1	Corp și front: lavă / lăcuită mat Mâner: lava / vopsit în câmp electrostatic mat	44,2	39,3	37,2	61,7	35,6	Deschidere dreapta	442,00
500.350.JL.1	Corp și front: gri nisipiu / vopsit lucios Mâner: gri nisipiu / vopsit în câmp electrostatic mat	44,2	39,3	37,2	61,7	35,6	Deschidere dreapta	442,00
500.350.JR.1	Corp și front: Nuc hickory / Melamină structură lemn Mâner: lava / vopsit în câmp electrostatic mat	44,2	39,3	37,2	61,7	35,6	Deschidere dreapta	442,00

Cod art.	Culoare / suprafață	B [cm]	B1 [cm]	B2 [cm]	H [cm]	T [cm]	Ușă	EUR/buc.
<b>Lățimea lavoarului: 50 cm</b>								
500.364.00.1	Corp și front: alb / lăcuită strălucitor Mâner: alb / vopsit în câmp electrostatic mat	49,2	42,2	42,2	61,7	40,6	Deschidere stânga	480,30
500.364.JK.1	Corp și front: lavă / lăcuită mat Mâner: lava / vopsit în câmp electrostatic mat	49,2	42,2	42,2	61,7	40,6	Deschidere stânga	480,30
500.364.JL.1	Corp și front: gri nisipiu / vopsit lucios Mâner: gri nisipiu / vopsit în câmp electrostatic mat	49,2	42,2	42,2	61,7	40,6	Deschidere stânga	480,30
500.364.JR.1	Corp și front: Nuc hickory / Melamină structură lemn Mâner: lava / vopsit în câmp electrostatic mat	49,2	42,2	42,2	61,7	40,6	Deschidere stânga	480,30
500.363.00.1	Corp și front: alb / lăcuită strălucitor Mâner: alb / vopsit în câmp electrostatic mat	49,2	42,2	42,2	61,7	40,6	Deschidere dreapta	480,30
500.363.JK.1	Corp și front: lavă / lăcuită mat Mâner: lava / vopsit în câmp electrostatic mat	49,2	42,2	42,2	61,7	40,6	Deschidere dreapta	480,30
500.363.JL.1	Corp și front: gri nisipiu / vopsit lucios Mâner: gri nisipiu / vopsit în câmp electrostatic mat	49,2	42,2	42,2	61,7	40,6	Deschidere dreapta	480,30
500.363.JR.1	Corp și front: Nuc hickory / Melamină structură lemn Mâner: lava / vopsit în câmp electrostatic mat	49,2	42,2	42,2	61,7	40,6	Deschidere dreapta	480,30

**Posibilitate de combinare cu**

- Lavoar Geberit Smyle Square → p. 156
- Oglindă cu iluminare Geberit Option Basic, iluminare din ambele părți → p. 208

**Accessories**

- Privire de ansamblu asupra accesoriilor – Mobilă de baie Geberit Smyle → p. 160

## Mobilier Geberit Smyle Square pentru lavoar, cu o ușă

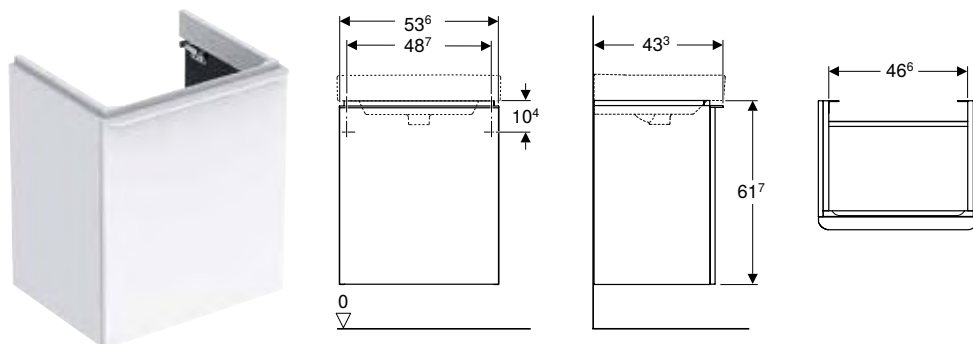

### Date tehnice

Material	Structură din lemn, tristratificată, cu densitate ridicată
----------	--

### Caracteristici

- Suspendat
- Cu o ușă
- Deschidere cu mâner
- Ușă cu mecanism de amortizare
- Cu un raft cu posibilitate de modificare
- Rezistent la umiditate
- Livrat asamblat

### Lista elementelor livrate

- Mobilier pentru lavoar
- Material de fixare

Cod art.	Culoare / suprafață	B [cm]	Lățimea lavoarului [cm]	H [cm]	T [cm]	EUR/buc.
<b>Ușă: Deschidere dreapta</b>						
500.365.00.1	Corp și front: alb / lăcuită strălucitor Mâner: alb / vopsit în câmp electrostatic mat	53,6	55	61,7	43,3	518,80
500.365.JK.1	Corp și front: lavă / lăcuită mat Mâner: lava / vopsit în câmp electrostatic mat	53,6	55	61,7	43,3	518,80
500.365.JL.1	Corp și front: gri nisipiu / vopsit lucios Mâner: gri nisipiu / vopsit în câmp electrostatic mat	53,6	55	61,7	43,3	518,80
500.365.JR.1	Corp și front: Nuc hickory / Melamină structură lemn Mâner: lava / vopsit în câmp electrostatic mat	53,6	55	61,7	43,3	518,80
<b>Ușă: Deschidere stânga</b>						
500.366.00.1	Corp și front: alb / lăcuită strălucitor Mâner: alb / vopsit în câmp electrostatic mat	53,6	55	61,7	43,3	518,80
500.366.JK.1	Corp și front: lavă / lăcuită mat Mâner: lava / vopsit în câmp electrostatic mat	53,6	55	61,7	43,3	518,80
500.366.JL.1	Corp și front: gri nisipiu / vopsit lucios Mâner: gri nisipiu / vopsit în câmp electrostatic mat	53,6	55	61,7	43,3	518,80
500.366.JR.1	Corp și front: Nuc hickory / Melamină structură lemn Mâner: lava / vopsit în câmp electrostatic mat	53,6	55	61,7	43,3	518,80

### Posibilitate de combinare cu

- Lavoar Geberit Smyle Square → p. 157
- Oglindă cu iluminare Geberit Option Basic, iluminare din ambele părți → p. 208

### Accessories

- Privire de ansamblu asupra accesoriilor – Mobilă de baie Geberit Smyle → p. 160

## Mobilier pentru lavoar Geberit Smyle Square, cu două sertare

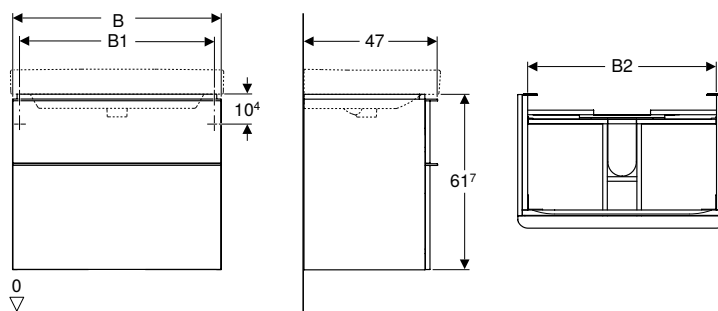

### Date tehnice

Material	Structură din lemn, tristratificată, cu densitate ridicată
----------	--

### Lista elementelor livrate

- Mobilier pentru lavoar
- Material de fixare

### Caracteristici

- Suspendat
- Cu două sertare
- Deschidere cu mâner
- Sertar cu sistem de retragere automată
- Rezistent la umiditate
- Ramă de sertar din metal
- Livrat asamblat

Cod art.	Culoare / suprafață	B [cm]	B1 [cm]	B2 [cm]	H [cm]	T [cm]	EUR/buc.
<b>Lățimea lavoarului: 60 cm</b>							
500.352.00.1	Corp și front: alb / lăcuită strălucitor Mâner: alb / vopsit în câmp electrostatic mat	58,4	53,5	51,4	61,7	47	814,70
500.352.JK.1	Corp și front: lavă / lăcuită mat Mâner: lava / vopsit în câmp electrostatic mat	58,4	53,5	51,4	61,7	47	814,70
500.352.JL.1	Corp și front: gri nisipiu / vopsit lucios Mâner: gri nisipiu / vopsit în câmp electrostatic mat	58,4	53,5	51,4	61,7	47	814,70
500.352.JR.1	Corp și front: Nuc hickory / Melamină structură lemn Mâner: lava / vopsit în câmp electrostatic mat	58,4	53,5	51,4	61,7	47	814,70
<b>Lățimea lavoarului: 75 cm</b>							
500.353.00.1	Corp și front: alb / lăcuită strălucitor Mâner: alb / vopsit în câmp electrostatic mat	73,4	68,5	66,4	61,7	47	906,90
500.353.JK.1	Corp și front: lavă / lăcuită mat Mâner: lava / vopsit în câmp electrostatic mat	73,4	68,5	66,4	61,7	47	906,90
500.353.JL.1	Corp și front: gri nisipiu / vopsit lucios Mâner: gri nisipiu / vopsit în câmp electrostatic mat	73,4	68,5	66,4	61,7	47	906,90
500.353.JR.1	Corp și front: Nuc hickory / Melamină structură lemn Mâner: lava / vopsit în câmp electrostatic mat	73,4	68,5	66,4	61,7	47	906,90
<b>Lățimea lavoarului: 90 cm</b>							
500.354.00.1	Corp și front: alb / lăcuită strălucitor Mâner: alb / vopsit în câmp electrostatic mat	88,4	83,5	81,4	61,7	47	1018,30
500.354.JK.1	Corp și front: lavă / lăcuită mat Mâner: lava / vopsit în câmp electrostatic mat	88,4	83,5	81,4	61,7	47	1018,30
500.354.JL.1	Corp și front: gri nisipiu / vopsit lucios Mâner: gri nisipiu / vopsit în câmp electrostatic mat	88,4	83,5	81,4	61,7	47	1018,30
500.354.JR.1	Corp și front: Nuc hickory / Melamină structură lemn Mâner: lava / vopsit în câmp electrostatic mat	88,4	83,5	81,4	61,7	47	1018,30
<b>Lățimea lavoarului: 120 cm</b>							
500.355.00.1	Corp și front: alb / lăcuită strălucitor Mâner: alb / vopsit în câmp electrostatic mat	118,4	113,5	111,4	61,7	47	1344,90
500.355.JK.1	Corp și front: lavă / lăcuită mat Mâner: lava / vopsit în câmp electrostatic mat	118,4	113,5	111,4	61,7	47	1344,90
500.355.JL.1	Corp și front: gri nisipiu / vopsit lucios Mâner: gri nisipiu / vopsit în câmp electrostatic mat	118,4	113,5	111,4	61,7	47	1344,90
500.355.JR.1	Corp și front: Nuc hickory / Melamină structură lemn Mâner: lava / vopsit în câmp electrostatic mat	118,4	113,5	111,4	61,7	47	1344,90

### Posibilitate de combinare cu

- Lavoar Geberit Smyle Square → p. 157
- Mobilier mic Geberit Smyle Square, cu două sertare → p. 171
- Oglindă cu iluminare Geberit Option Basic, iluminare din ambele părți → p. 208
- Dulap cu oglindă Geberit Option, cu iluminare și două uși → p. 211
- Dulap cu oglindă Geberit Option, cu iluminare și trei uși → p. 212

### Accessories

- Privire de ansamblu asupra accesoriilor – Mobilă de baie Geberit Smyle → p. 160

## Mobilier Geberit Smyle Square pentru lavoar dublu, cu două sertare

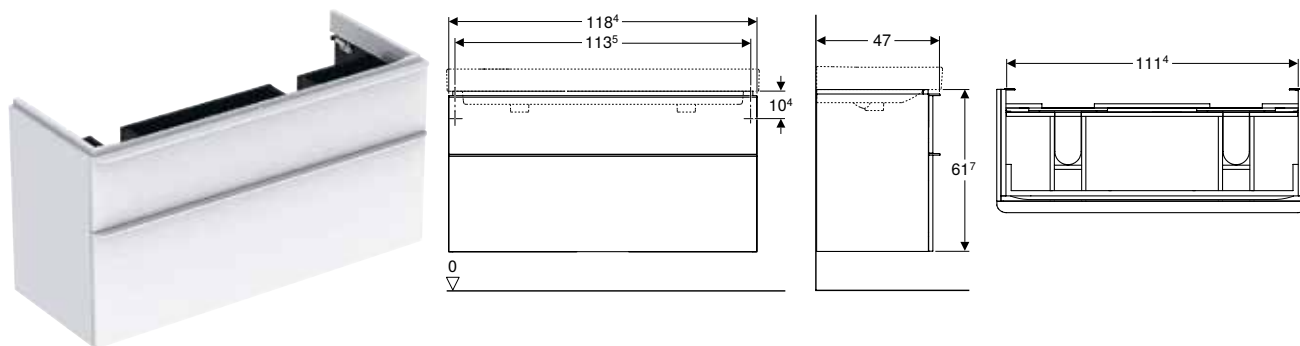

### Date tehnice

Material	Structură din lemn, tristratificată, cu densitate ridicată
----------	--

### Caracteristici

- Suspended
- Cu două sertare
- Deschidere cu mâner
- Sertar cu sistem de retragere automată
- Rezistent la umiditate
- Ramă de sertar din metal
- Livrat asamblat

### Lista elementelor livrate

- Mobilier pentru chiuvetă dublă
- Material de fixare

Cod art.	Culoare / suprafață	B [cm]	H [cm]	T [cm]	EUR/buc.
<b>Lățimea lavoarului: 120 cm</b>					
500.356.00.1	Corp și front: alb / lăcuită strălucitor Mâner: alb / vopsit în câmp electrostatic mat	118,4	61,7	47	1344,90
500.356.JK.1	Corp și front: lavă / lăcuită mat Mâner: lava / vopsit în câmp electrostatic mat	118,4	61,7	47	1344,90
500.356.JL.1	Corp și front: gri nisipiu / vopsit lucios Mâner: gri nisipiu / vopsit în câmp electrostatic mat	118,4	61,7	47	1344,90
500.356.JR.1	Corp și front: Nuc hickory / Melamină structură lemn Mâner: lava / vopsit în câmp electrostatic mat	118,4	61,7	47	1344,90

### Posibilitate de combinare cu

- Lavoar dublu Geberit Smyle Square → p. 158
- Oglindă cu iluminare Geberit Option Basic, iluminare sus → p. 209
- Mobilier mic Geberit Smyle Square, cu două sertare → p. 171
- Dulap cu oglindă Geberit Option, cu iluminare și trei uși → p. 212

### Accessories

- Privire de ansamblu asupra accesoriilor – Mobilă de baie Geberit Smyle → p. 160

## Mobilier mic

### Dulap de înălțime medie Geberit Smyle Square, cu o ușă

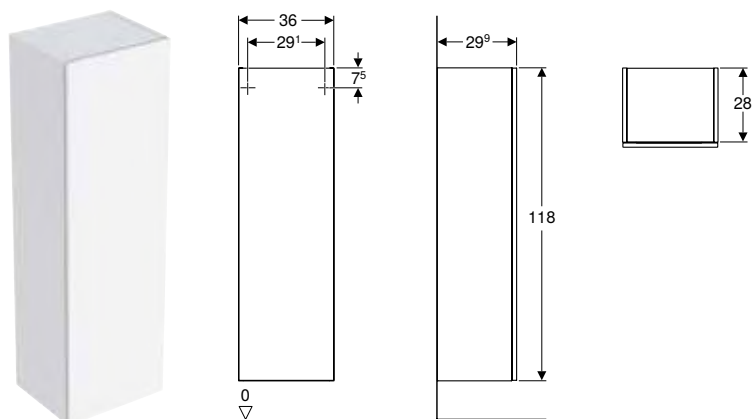

#### Date tehnice

Material	Structură din lemn, tristratificată, cu densitate ridicată
----------	--

#### Caracteristici

- Suspendat
- Se poate asocia cu mobilier mic sau înalt
- Cu o ușă
- Ușă cu mecanism de amortizare
- Deschidere cu mecanism acționat prin împingere
- Rafturi din sticlă, cu posibilitate de reglare
- Prinderea ușii pe stânga sau pe dreapta
- Oglindă pe interiorul ușii
- Rezistent la umiditate
- Livrat asamblat

#### Lista elementelor livrate

- Mobilier mic
- 3 rafturi din sticlă
- Material de fixare

Cod art.	Culoare / suprafață	B [cm]	H [cm]	T [cm]	EUR/buc.
500.361.00.1	Alb / Vopsit foarte lucios	36	118	29,9	634,10
500.361.JK.1	Lava / Vopsit mat	36	118	29,9	634,10
500.361.JL.1	Gri nisip / Vopsit foarte lucios	36	118	29,9	634,10
500.361.JR.1	Nuc american Hickory / Melamină structură lemnoasă	36	118	29,9	634,10

#### Posibilitate de combinare cu

- Mobilier mic Geberit Smyle Square, fără uși → p. 172
- Mobilier mic Geberit Smyle Square, cu o ușă → p. 170

#### Accessories

- Privire de ansamblu asupra accesoriilor – Mobilă de baie Geberit Smyle → p. 160



## Mobilier mic Geberit Smyle Square, cu o ușă

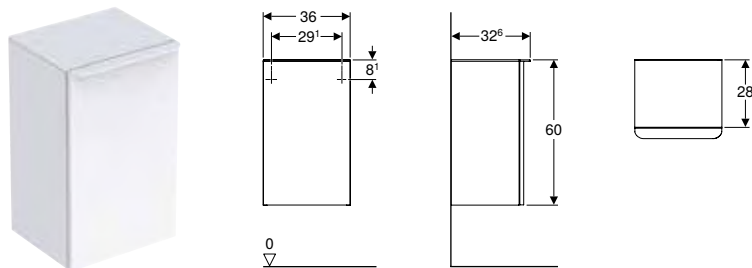

### Date tehnice

Material	Structură din lemn, tristratificată, cu densitate ridicată
----------	--

### Caracteristici

- Suspendat
- Se poate asocia cu mobilier semi-înalt sau înalt
- Cu o ușă
- Deschidere cu mâner
- Ușă cu mecanism de amortizare
- Cu un raft cu posibilitate de modificare
- Rezistent la umiditate
- Blat de protecție din sticlă
- Livrat asamblat

### Lista elementelor livrate

- Mobilier mic
- Material de fixare

Cod art.	Culoare / suprafață	B [cm]	H [cm]	T [cm]	EUR/buc.
<b>Ușă: Deschidere dreapta</b>					
500.359.00.1	Corp și front: alb / lăcuită strălucitor Mâner: alb / vopsit în câmp electrostatic mat	36	60	32,6	453,50
500.359.JK.1	Corp și front: lavă / lăcuită mat Mâner: lava / vopsit în câmp electrostatic mat	36	60	32,6	453,50
500.359.JL.1	Corp și front: gri nisipiu / vopsit lucios Mâner: gri nisipiu / vopsit în câmp electrostatic mat	36	60	32,6	453,50
500.359.JR.1	Corp și front: Nuc hickory / Melamină structură lemn Mâner: lava / vopsit în câmp electrostatic mat	36	60	32,6	453,50
<b>Ușă: Deschidere stânga</b>					
500.360.00.1	Corp și front: alb / lăcuită strălucitor Mâner: alb / vopsit în câmp electrostatic mat	36	60	32,6	453,50
500.360.JK.1	Corp și front: lavă / lăcuită mat Mâner: lava / vopsit în câmp electrostatic mat	36	60	32,6	453,50
500.360.JL.1	Corp și front: gri nisipiu / vopsit lucios Mâner: gri nisipiu / vopsit în câmp electrostatic mat	36	60	32,6	453,50
500.360.JR.1	Corp și front: Nuc hickory / Melamină structură lemn Mâner: lava / vopsit în câmp electrostatic mat	36	60	32,6	453,50

### Posibilitate de combinare cu

- Dulap de înălțime medie Geberit Smyle Square, cu o ușă → p. 169

### Accessories

- Privire de ansamblu asupra accesoriilor – Mobilă de baie Geberit Smyle → p. 160

## Mobilier mic Geberit Smyle Square, cu două sertare

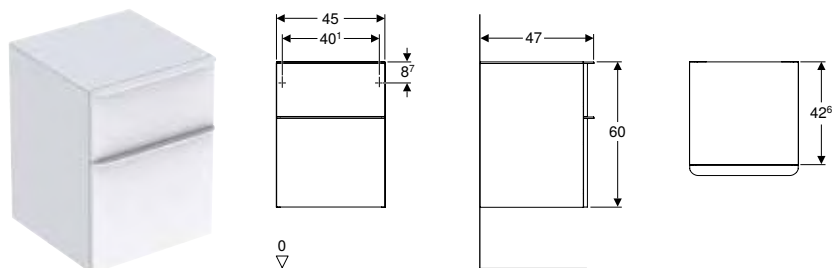

### Date tehnice

Material	Structură din lemn, tristratificată, cu densitate ridicată
----------	--

### Caracteristici

- Suspendat
- Cu posibilitate de conectare la dulapul de sub lavoar
- Cu două sertare
- Deschidere cu mâner
- Sertar cu sistem de retragere automată
- Rezistent la umiditate
- Ramă de sertar din metal
- Blat de protecție din sticlă
- Livrat asamblat

### Lista elementelor livrate

- Mobilier mic
- Material de fixare

Cod art.	Culoare / suprafață	B [cm]	H [cm]	T [cm]	EUR/buc.
500.357.00.1	Corp și front: alb / lăcuită strălucitor Mâner: alb / vopsit în câmp electrostatic mat	45	60	47	749,40
500.357.JK.1	Corp și front: lavă / lăcuită mat Mâner: lava / vopsit în câmp electrostatic mat	45	60	47	749,40
500.357.JL.1	Corp și front: gri nisipiu / vopsit lucios Mâner: gri nisipiu / vopsit în câmp electrostatic mat	45	60	47	749,40
500.357.JR.1	Corp și front: Nuc hickory / Melamină structură lemn Mâner: lava / vopsit în câmp electrostatic mat	45	60	47	749,40

### Posibilitate de combinare cu

- Mobilier pentru lavoar Geberit Smyle Square, cu două sertare → p. 167
- Mobilier Geberit Smyle Square pentru lavoar dublu, cu două sertare → p. 168
- Panou magnetic Geberit cu spații de depozitare → p. 101

### Accessories

- Privire de ansamblu asupra accesoriilor – Mobilă de baie Geberit Smyle → p. 160

## Mobilier mic Geberit Smyle Square, fără uși

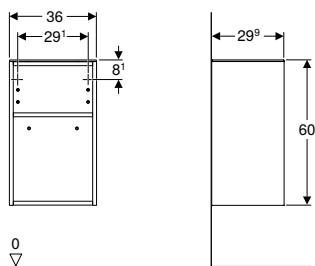

### Date tehnice

Material	Structură din lemn, tristratificată, cu densitate ridicată
----------	--

### Caracteristici

- Suspendat
- Se poate asocia cu mobilier semi-înalt sau înalt
- Cu un raft cu posibilitate de modificare
- Rezistent la umiditate
- Blat de protecție din sticlă
- Livrat asamblat

### Lista elementelor livrate

- Mobilier mic
- Material de fixare

Cod art.	Culoare / suprafață	B [cm]	H [cm]	T [cm]	EUR/buc.
500.358.00.1	Alb / Vopsit foarte lucios	36	60	29,9	338,20
500.358.JK.1	Lava / Vopsit mat	36	60	29,9	338,20
500.358.JL.1	Gri nisip / Vopsit foarte lucios	36	60	29,9	338,20
500.358.JR.1	Nuc american Hickory / Melamină structură lemnoasă	36	60	29,9	338,20

### Posibilitate de combinare cu

- Dulap de înălțime medie Geberit Smyle Square, cu o ușă → p. 169

### Accessories

- Privire de ansamblu asupra accesoriilor – Mobilă de baie Geberit Smyle → p. 160

## Alte tipuri de mobilier

### Etajeră de perete Geberit Smyle Square

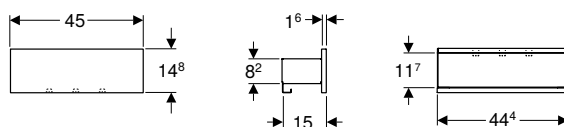

### Date tehnice

Material	Structură din lemn, tristratificată, cu densitate ridicată
----------	--

### Caracteristici

- Suspendat
- Cu trei cuiere pentru prosoape
- Rezistent la umiditate
- Livrat asamblat

### Lista elementelor livrate

- Etajeră de perete
- Material de fixare

Cod art.	Culoare / suprafață	B [cm]	H [cm]	T [cm]	EUR/buc.
500.362.00.1	Corp: lava / strat de acoperire din pulbere mat Front: alb / lăcuit, foarte lucios	45	14,8	15	222,90
500.362.JK.1	Corp: lava / strat de acoperire din pulbere mat Front: lava / vopsit mat	45	14,8	15	222,90
500.362.JL.1	Corp: lava / strat de acoperire din pulbere mat Front: gri nisip / vopsit foarte lucios	45	14,8	15	222,90
500.362.JR.1	Corp: lava / strat de acoperire din pulbere mat Front: nuc Hickory / melamină structură lemnoasă	45	14,8	15	222,90

## Accesorii

### Set picioare suport Geberit

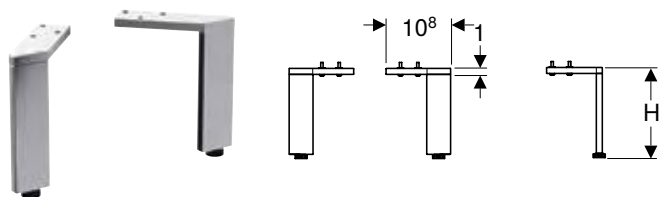

#### Date tehnice

Material	Aluminiu
----------	----------

#### Caracteristici

- Reglabil la înălțime pentru compensarea neregularităților podelei

#### Lista elementelor livrate

- Set de 2 bucăți
- Material de fixare

Cod art.	Culoare / suprafață	H [cm]	EUR/buc.
500.367.00.1	Cromat lucios	15,1-15,4	184,50

### Modul de sertar Geberit, divizare T, pentru sertar superior

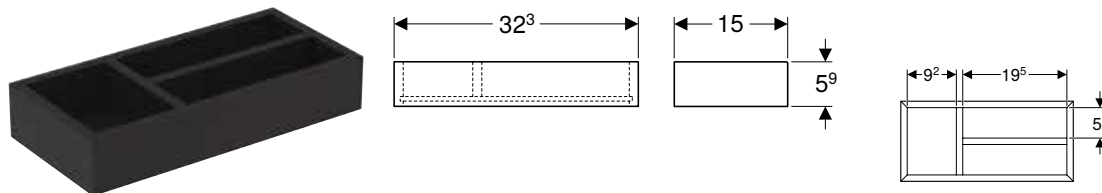

#### Date tehnice

Material	Structură din lemn, tristratificată, cu densitate ridicată
----------	--

#### Caracteristici

- Divizare T

#### Lista elementelor livrate

- Modul cu sertar

Cod art.	Culoare / suprafață	B [cm]	H [cm]	T [cm]	EUR/buc.
500.678.00.1	Lava / Melamină structurată	32,3	5,9	15	50,00

### Modul de sertar Geberit, divizare H, pentru sertar superior

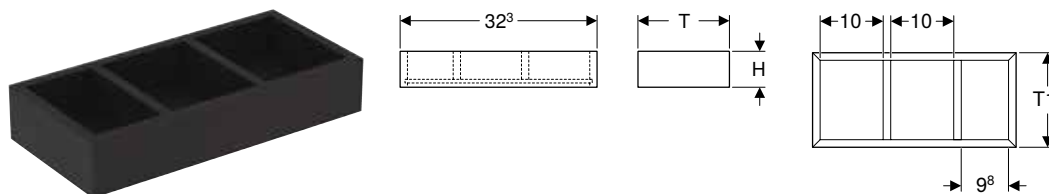

#### Date tehnice

Material	Structură din lemn, tristratificată, cu densitate ridicată
----------	--

#### Caracteristici

- Divizare H

#### Lista elementelor livrate

- Modul cu sertar

Cod art.	Culoare / suprafață	B [cm]	H [cm]	T [cm]	T1 [cm]	EUR/buc.
500.677.00.1	Lava / Melamină structurată	32,3	5,9	15	12,6	50,00

## Modul de sertar Geberit, divizare H, pentru sertar inferior

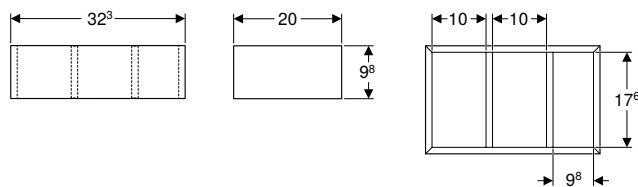

### Date tehnice

Material	Structură din lemn, tristratificată, cu densitate ridicată
----------	--

### Caracteristici

- Divizare H

### Lista elementelor livrate

- Modul cu sertar

Cod art.	Culoare / suprafață	B [cm]	H [cm]	T [cm]	EUR/buc.
500.676.00.1	Lava / Melamină structurată	32,3	9,8	20	61,50

## Vase WC

### Prezentare generală a gamei de produse – Vase WC și capace WC Geberit Smyle

Geberit România, Versiune: February 2021

			VAS WC suspendat Geberit Smyle	VAS WC suspendat Geberit Smyle, Rimfree	Vas WC suspendat Geberit Smyle Square, formă închisă, Rimfree
		Alb	500.211.01.1	500.210.01.1	500.208.01.1
			→ p. 175	→ p. 175	→ p. 176
Capac WC Geberit Smyle	Fără funcție automată de coborâre	500.235.01.1		→ p. 179	✓
	Cu funcție de încetinire	500.236.01.1		→ p. 179	✓
Capac WC Geberit Smyle Square, design îngust, formă sandviș	Fără funcție automată de coborâre	500.239.01.1		→ p. 180	✓
	Cu funcție de încetinire	500.240.01.1		→ p. 180	✓
	Cu funcție automată de coborâre, balamale Quick-Release	500.688.01.1		→ p. 180	✓
Capac WC Geberit Smyle Square, design îngust	Fără funcție automată de coborâre	500.238.01.1		→ p. 179	✓
	Cu funcție de încetinire	500.237.01.1		→ p. 179	✓
	Cu funcție automată de coborâre, balamale Quick-Release	500.687.01.1		→ p. 179	✓
Capac WC Geberit Smyle formă dreptunghiulară	Fără funcție automată de coborâre	500.234.01.1		→ p. 178	✓
	Cu funcție de încetinire	500.233.01.1		→ p. 178	✓
		500.980.01.1		→ p. 178	✓
Capac WC Geberit Smyle	Fără funcție automată de coborâre	500.231.01.1		→ p. 179	
	Cu funcție de încetinire	500.232.01.1		→ p. 179	

✓ Compatibil

## Vase WC suspendate

### VAS WC suspendat Geberit Smyle

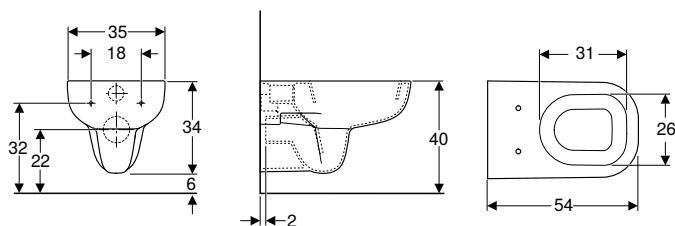

#### Domenii de utilizare

- Pentru rezervoare încastate
- Pentru sistem de spălare sub presiune

#### Date tehnice

Material	Ceramică sanitară
----------	-------------------

#### Caracteristici

- Suspendat
- WC cu spălare verticală
- Cu margine de spălare
- Tip 1, cantitate de umplere 6 l, conform EN 997

Cod art.	Culoare / suprafață	B [cm]	H [cm]	T [cm]	EUR/buc.
500.211.01.1	Alb	35	34	54	227,30

#### De comandat suplimentar

- Capac WC

#### Posibilitate de combinare cu

- Capac WC Geberit Smyle → p. 179
- Capac WC Geberit Smyle formă dreptunghiulară → p. 178

### VAS WC suspendat Geberit Smyle, Rimfree

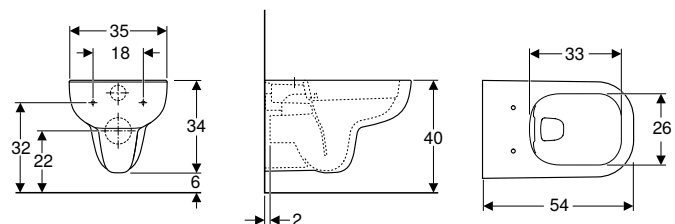

#### Domenii de utilizare

- Pentru rezervoare încastate
- Pentru sistem de spălare sub presiune

#### Date tehnice

Material	Ceramică sanitară
----------	-------------------

#### Caracteristici

- Suspendat
- WC cu spălare verticală
- Rimfree
- Tip 1, cantitate de umplere 6 l, conform EN 997

Cod art.	Culoare / suprafață	B [cm]	H [cm]	T [cm]	EUR/buc.
500.210.01.1	Alb	35	34	54	302,90

#### De comandat suplimentar

- Capac WC

#### Posibilitate de combinare cu

- Capac WC Geberit Smyle → p. 179
- Capac WC Geberit Smyle formă dreptunghiulară → p. 178

**Nou**

**Set vas WC suspendat Geberit Smyle Square, formă închisă, Rimfree, cu capac WC, partea de deasupra suprapusă**

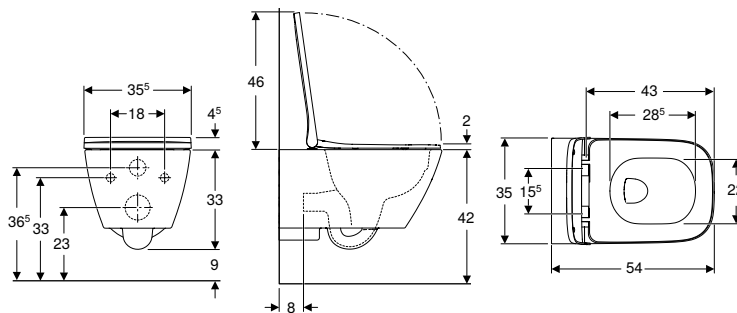

**Domenii de utilizare**

- Pentru rezervoare încastrate
- Pentru sistem de spălare sub presiune

**Date tehnice**

Material	Ceramică sanitară
----------	-------------------

**Caracteristici**

- Suspendat
- WC cu spălare verticală
- Rimfree
- Fixare ușoară prin intermediul fixării pe perete Geberit tip EFF2 pentru WC
- Tip 1, cantitate de umplere 6/5 l, conform EN 997
- Spală cu 4,5 l
- Formă închisă
- Fixare mascată
- Capac WC din Duroplast, antibacterian
- Capac de WC cu marginea suprapusă peste colac
- Design fin

**Lista elementelor livrate**

- Vas de ceramică WC
- Capac WC
- Material de fixare

**Balamale**

Cod art.	Culoare / suprafață	B [cm]	H [cm]	T [cm]	Quick-Release	Funcție de încetinire	Dispozitiv de fixare	Materialul șarnierei	EUR/buc.
500.683.00.2	Alb	35,5	37,5	54	Da	Da	De sus	Alamă cromată	535,60

Livrabil din April 2021

**Vas WC suspendat Geberit Smyle Square, formă închisă, Rimfree**

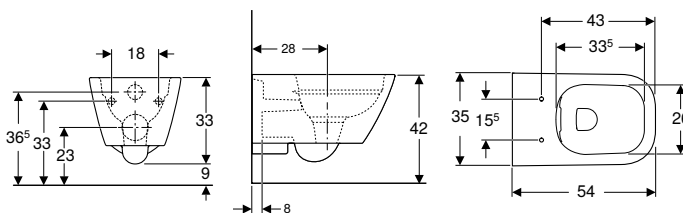

**Domenii de utilizare**

- Pentru rezervoare încastrate
- Pentru sistem de spălare sub presiune

**Date tehnice**

Material	Ceramică sanitară
----------	-------------------

**Caracteristici**

- Suspendat
- WC cu spălare verticală
- Rimfree
- Fixare ușoară prin intermediul fixării pe perete Geberit tip EFF2 pentru WC
- Tip 1, cantitate de umplere 6/5 l, conform EN 997
- Spală cu 4,5 l
- Formă închisă
- Fixare mascată

**Lista elementelor livrate**

- Material de fixare

Cod art.	Culoare / suprafață	B [cm]	H [cm]	T [cm]	EUR/buc.
500.208.01.1	Alb	35	33	54	348,40

**De comandat suplimentar**

- Capac WC

**Posibilitate de combinare cu**

- Capac WC Geberit Smyle Square, design îngust, formă sandviș → p. 180
- Capac WC Geberit Smyle Square, design îngust → p. 179



- Pentru instalare, în funcție de situația de montaj, este necesar un set de racordare Geberit pentru vas WC suspendat

## Vase WC pe pardoseală

### Vas WC pe pardoseală Geberit Smyle pentru rezervor aparent montat pe vas, cu spălare verticală, formă parțial închisă, Rimfree

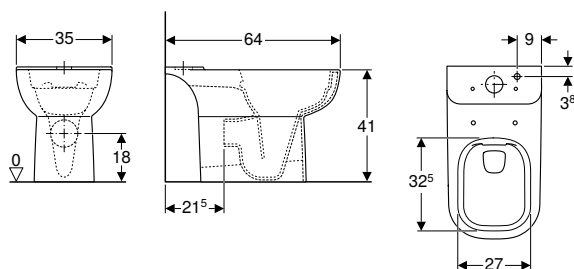

**Domenii de utilizare**

- Pentru rezervoare aparente așezate

**Date tehnice**

Material	Ceramică sanitară
----------	-------------------

**Caracteristici**

- Montat pe pardoseală
- WC cu spălare verticală
- Rimfree
- Tip 1, cantitate de umplere 6 l, conform EN 997
- Evacuare multidirecțională
- Formă parțial închisă
- Fixare mascată

**Lista elementelor livrate**

- Material de fixare

Cod art.	Culoare / suprafață	B [cm]	H [cm]	T [cm]	EUR/buc.
500.212.01.1	Alb	35	41	64	490,90

**De comandat suplimentar**

- Rezervor
- Capac WC

**Posibilitate de combinare cu**

- Capac WC Geberit Smyle → p. 179
- Rezervor aparent Geberit Smyle montat pe vas, spălare cu două volume de apă, racord de apă lateral → p. 182
- Capac WC Geberit Smyle formă dreptunghiulară → p. 178
- Rezervor aparent Geberit Smyle montat pe vas, spălare cu două volume de apă, racord la apă de jos → p. 181
- Rezervor aparent Geberit Smyle Square montat pe vasul de WC, cu spălare cu două volume de apă, racord la apă de jos → p. 181
- Rezervor aparent Geberit Smyle Square montat pe vas, spălare cu două volume de apă, racord de apă lateral → p. 180



## Vas WC pe pardoseală Geberit Smyle Square, back-to-wall, formă închisă, Rimfree

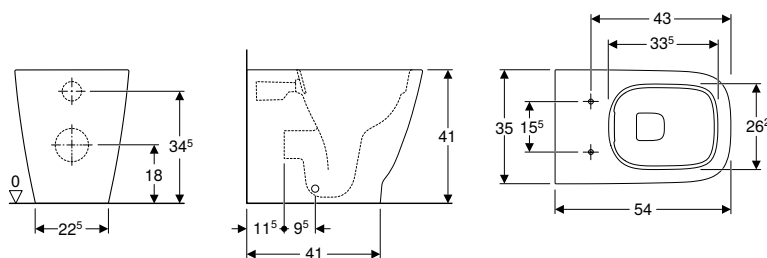

### Domenii de utilizare

- Pentru rezervoare încastate

### Date tehnice

Material	Ceramică sanitară
----------	-------------------

### Caracteristici

- Montat pe pardoseală
- Back-to-wall
- WC cu spălare verticală
- Rimfree
- Tip 1, cantitate de umplere 6/5/4 l, conform EN 997
- Tip 2, conform EN 997
- Evacuare orizontală sau verticală
- Formă închisă
- Fixare mascată

### Lista elementelor livrate

- Material de fixare

Cod art.	Culoare / suprafață	B [cm]	H [cm]	T [cm]	EUR/buc.
500.840.00.1	Alb	35	41	54	371,10

### De comandat suplimentar

- Capac WC

### Posibilitate de combinare cu

- Capac WC Geberit Smyle Square, design îngust → p. 179
- Capac WC Geberit Smyle Square, design îngust, formă sandviș → p. 180

## Capace WC

### Capac WC Geberit Smyle formă dreptunghiulară

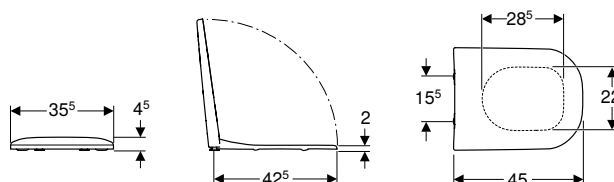

### Date tehnice

Material	Duroplast
----------	-----------

### Caracteristici

- Capac de WC cu marginea suprapusă peste colac
- Formă rectangulară

Cod art.	Culoare / suprafață	Balamale Quick-Release	Funcție de încetinire	Dispozitiv de fixare	Materialul șarnierei	EUR/buc.
500.980.01.1	Alb	Da	Da	De sus	Alamă cromată	210,80
500.233.01.1	Alb	Nu	Da	De sus	Alamă cromată	207,00
500.234.01.1	Alb	Nu	Nu	De sus	Alamă cromată	134,70

### Posibilitate de combinare cu

- VAS WC suspendat Geberit Smyle → p. 175
- VAS WC suspendat Geberit Smyle, Rimfree → p. 175
- Vas WC pe pardoseală Geberit Smyle pentru rezervor aparent montat pe vas, cu spălare verticală, formă parțial închisă, Rimfree → p. 177

## Capac WC Geberit Smyle

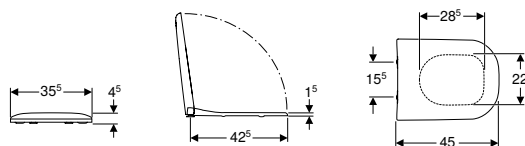

### Date tehnice

Material	Duroplast
----------	-----------

### Caracteristici

- Capac de WC cu marginea suprapusă peste colac

Cod art.	Culoare / suprafață	Balamale Quick-Release	Funcție de încetinire	Dispozitiv de fixare	Materialul șarnierei	EUR/buc.
500.979.01.1	Alb	Da	Da	De sus	Alamă cromată	210,80
500.236.01.1	Alb	Nu	Da	De sus	Alamă cromată	207,00
500.235.01.1	Alb	Nu	Nu	De sus	Alamă cromată	134,70

### Posibilitate de combinare cu

- Vas WC pe pardoseală Geberit Smyle pentru rezervor aparent montat pe vas, cu spălare verticală, formă parțial închisă, Rimfree → p. 177
- VAS WC suspendat Geberit Smyle → p. 175
- VAS WC suspendat Geberit Smyle, Rimfree → p. 175

## Capac WC Geberit Smyle

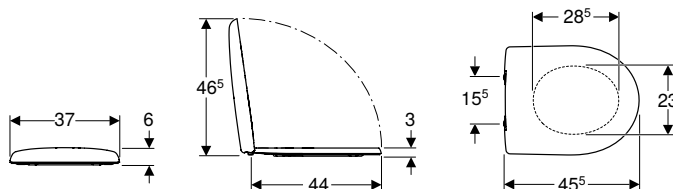

### Domenii de utilizare

- Pentru vas WC suspendat Geberit Smyle cu evacuare orizontală, formă parțial închisă, Rimfree

### Caracteristici

- Capac de WC cu marginea suprapusă peste colac

### Date tehnice

Material	Duroplast
----------	-----------

Cod art.	Culoare / suprafață	Funcție de încetinire	Dispozitiv de fixare	Materialul șarnierei	EUR/buc.
500.232.01.1	Alb	Da	De sus	Alamă cromată	213,80
500.231.01.1	Alb	Nu	De sus	Oțel inoxidabil	142,70

## Capac WC Geberit Smyle Square, design îngust

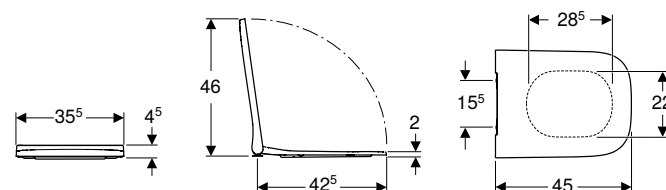

### Date tehnice

Material	Duroplast
----------	-----------

### Caracteristici

- Antibacterian
- Design fin
- Capac de WC cu marginea suprapusă peste colac

Cod art.	Culoare / suprafață	Balamale Quick-Release	Funcție de încetinire	Dispozitiv de fixare	Materialul șarnierei	EUR/buc.
500.687.01.1	Alb	Da	Da	De sus	Alamă cromată	241,40
500.237.01.1	Alb	Nu	Da	De sus	Alamă cromată	237,50
500.238.01.1	Alb	Nu	Nu	De sus	Alamă cromată	178,30

### Posibilitate de combinare cu

- Vas WC pe pardoseală Geberit Smyle Square, back-to-wall, formă închisă, Rimfree → p. 178
- Vas WC suspendat Geberit Smyle Square, formă închisă, Rimfree → p. 176

## Geberit Smyle

Rezervoare aparente  
Rezervoare aparente pentru WC-uri, din ceramică sanitară

### Capac WC Geberit Smyle Square, design îngust, formă sandviș

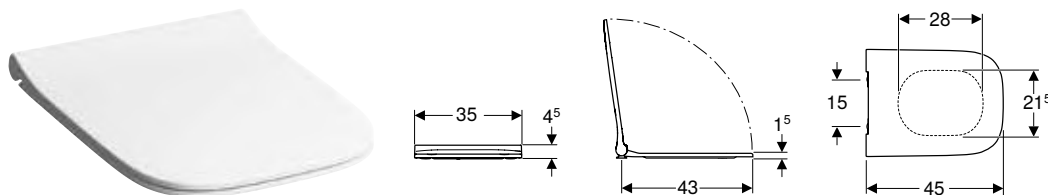

#### Date tehnice

Material	Duroplast
----------	-----------

#### Caracteristici

- Design fin
- Formă sandviș
- Antibacterian

Cod art.	Culoare / suprafață	Balamale Quick-Release	Funcție de încetinire	Dispozitiv de fixare	Materialul șarnierei	EUR/buc.
500.688.01.1	Alb	Da	Da	De sus	Alamă cromată	225,60
500.240.01.1	Alb	Nu	Da	De sus	Alamă cromată	221,80
500.239.01.1	Alb	Nu	Nu	De sus	Alamă cromată	162,30

#### Posibilitate de combinare cu

- Vas WC suspendat Geberit Smyle Square, formă închisă, Rimfree → p. 176
- Vas WC pe pardoseală Geberit Smyle Square, back-to-wall, formă închisă, Rimfree → p. 178

## Rezervoare aparente

### Rezervoare aparente pentru WC-uri, din ceramică sanitară

#### Rezervor aparent Geberit Smyle Square montat pe vas, spălare cu două volume de apă, racord de apă lateral

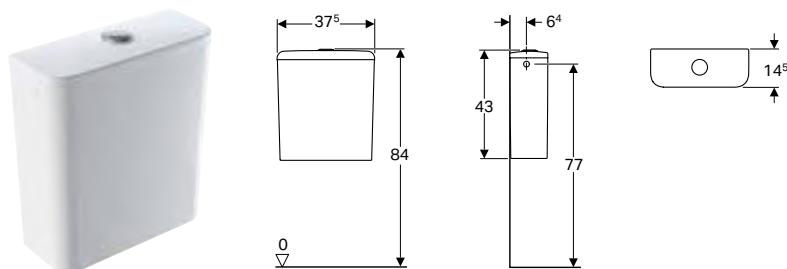

#### Date tehnice

Setare din fabrică pentru volumul de spălare	6 și 3 l
Interval de setare pentru volum mare de spălare	4 / 6 l
Interval de setare a volumului mic de spălare	2,6 / 4 l
Material	Ceramică sanitară

#### Caracteristici

- Spălare cu două volume de apă
- Conectare la alimentarea cu apă, lateral

#### Lista elementelor livrate

- Garnitură interioară

Cod art.	Culoare / suprafață	B [cm]	H [cm]	T [cm]	EUR/buc.
500.221.01.1	Alb	37,5	43	14,5	293,00

#### Posibilitate de combinare cu

- Vas WC pe pardoseală Geberit Smyle pentru rezervor aparent montat pe vas, cu spălare verticală, formă parțial închisă, Rimfree → p. 177

## Rezervor aparent Geberit Smyle Square montat pe vasul de WC, cu spălare cu două volume de apă, racord la apă de jos

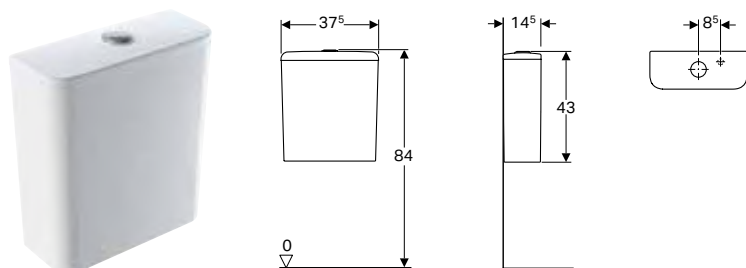

### Date tehnice

Setare din fabrică pentru volumul de spălare	4 și 2,6 l
Interval de setare pentru volum mare de spălare	4 / 6 l
Interval de setare a volumului mic de spălare	2,6 / 4 l
Material	Ceramică sanitară

### Caracteristici

- Spălare cu două volume de apă
- Racord de apă dreapta jos

### Lista elementelor livrate

- Garnitură interioară

Cod art.	Culoare / suprafață	B [cm]	H [cm]	T [cm]	EUR/buc.
500.214.01.1	Alb	37,5	43	14,5	293,00

### Posibilitate de combinare cu

- Vas WC pe pardoseală Geberit Smyle pentru rezervor aparent montat pe vas, cu spălare verticală, formă parțial închisă, Rimfree → p. 177

## Rezervor aparent Geberit Smyle montat pe vas, spălare cu două volume de apă, racord la apă de jos

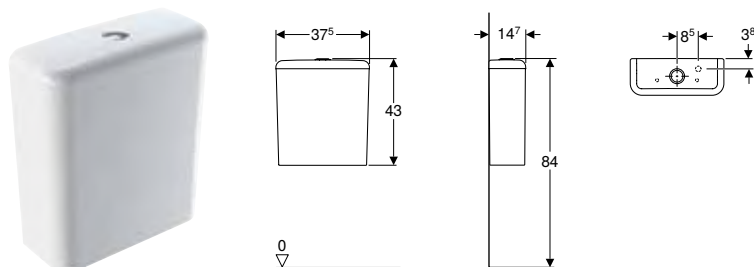

### Date tehnice

Setare din fabrică pentru volumul de spălare	4 și 2,6 l
Interval de setare pentru volum mare de spălare	4 / 6 l
Interval de setare a volumului mic de spălare	2,6 / 4 l
Material	Ceramică sanitară

### Caracteristici

- Spălare cu două volume de apă
- Racord de apă dreapta jos

### Lista elementelor livrate

- Garnitură interioară

Cod art.	Culoare / suprafață	B [cm]	H [cm]	T [cm]	EUR/buc.
500.219.01.1	Alb	37,5	43	14,7	293,00

### Posibilitate de combinare cu

- Vas WC pe pardoseală Geberit Smyle pentru rezervor aparent montat pe vas, cu spălare verticală, formă parțial închisă, Rimfree → p. 177

## Rezervor aparent Geberit Smyle montat pe vas, spălare cu două volume de apă, racord de apă lateral

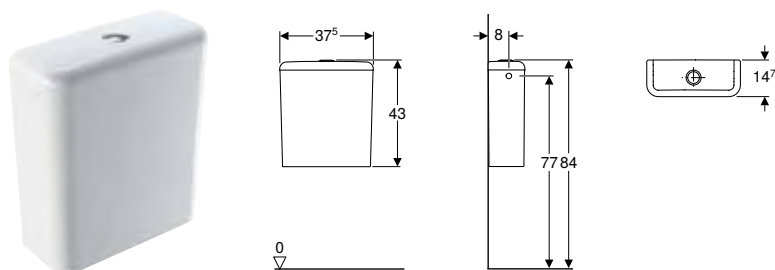

### Date tehnice

Setare din fabrică pentru volumul de spălare	6 și 3 l
Interval de setare pentru volum mare de spălare	4 / 6 l
Interval de setare a volumului mic de spălare	2,6 / 4 l
Material	Ceramică sanitară

### Caracteristici

- Spălare cu două volume de apă
- Tip 1, cantitate de umplere 6 l, conform EN 997
- Conectare la alimentarea cu apă, lateral

### Lista elementelor livrate

- Garnitură interioară

Cod art.	Culoare / suprafață	B [cm]	H [cm]	T [cm]	EUR/buc.
500.220.01.1	Alb	37,5	43	14,7	293,00

### Posibilitate de combinare cu

- Vas WC pe pardoseală Geberit Smyle pentru rezervor aparent montat pe vas, cu spălare verticală, formă parțial închisă, Rimfree → p. 177

## Bideuri

### Bideuri suspendate

#### Bideu suspendat Geberit Smyle

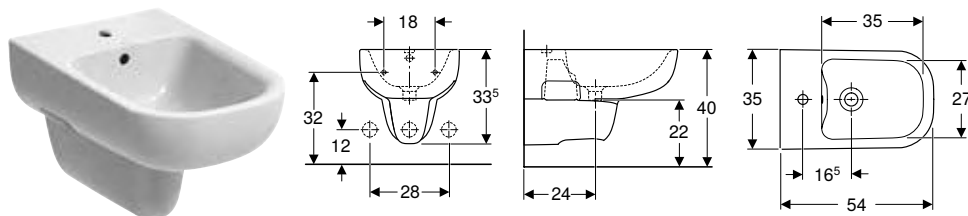

### Domenii de utilizare

- Pentru baterii cu un orificiu, cu racorduri flexibile

### Date tehnice

Material	Ceramică sanitară
----------	-------------------

### Caracteristici

- Suspendat
- Conectare la alimentarea cu apă, mascată

Cod art.	Culoare / suprafață	Preaplin	B [cm]	H [cm]	T [cm]	EUR/buc.
500.216.01.1	Alb	Vizibil	35	33,5	54	265,00

### De comandat suplimentar

- Evacuare prelungită pentru sifon

## Bideu suspendat Geberit Smyle Square, formă închisă

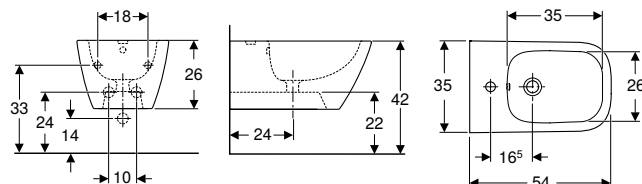

### Domenii de utilizare

- Pentru baterii cu un orificiu, cu racorduri flexibile

### Date tehnice

Material	Ceramică sanitară
----------	-------------------

### Caracteristici

- Suspendat
- Conectare la alimentarea cu apă, mascată
- Fixare ușoară prin intermediul fixării pe perete Geberit tip EFF2 pentru bideu
- Formă închisă
- Fixare mascată

### Lista elementelor livrate

- Material de fixare

Cod art.	Culoare / suprafață	Preaplin	B [cm]	H [cm]	T [cm]	EUR/buc.
500.209.01.1	Alb	Vizibil	35	26	54	284,10

## Bideuri pe pardoseală

### Bideu pe pardoseală Geberit Smyle Square, back-to-wall, formă închisă

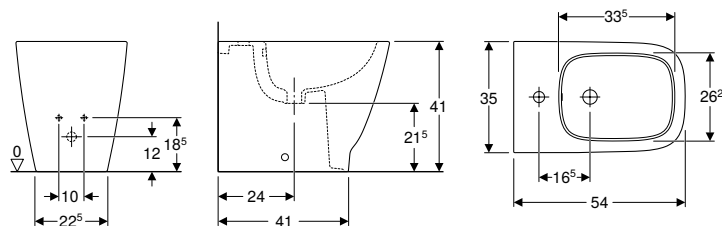

### Date tehnice

Material	Ceramică sanitară
----------	-------------------

### Caracteristici

- Montat pe pardoseală
- Back-to-wall
- Conectare la alimentarea cu apă, mascată
- Formă închisă
- Fixare mascată

### Lista elementelor livrate

- Material de fixare

Cod art.	Culoare / suprafață	Preaplin	B [cm]	H [cm]	T [cm]	EUR/buc.
500.841.00.1	Alb	Vizibil	35	34,5	54	257,50

## Pisoare

### Pentru sistem de comandă încastrat

#### Pisoar Geberit Smyle admisie prin spate, evacuare prin spate

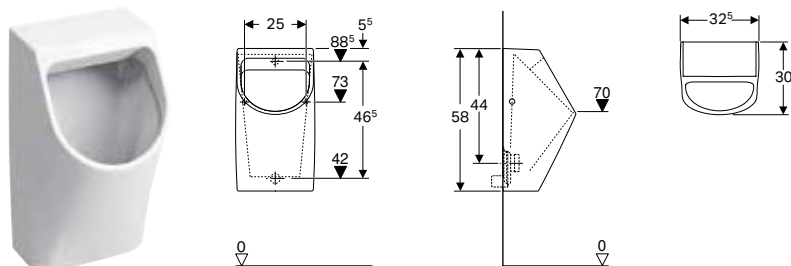

##### Domenii de utilizare

- Pentru funcționarea cu spălare automată, cu economie de apă
- Pentru racordarea la sisteme încastrate de comandă a spălării pentru pisoar

##### Date tehnice

Material	Ceramică sanitară
----------	-------------------

##### Caracteristici

- Suspendat
- Cu margine de spălare
- Sifon acoperit
- Fixare mascată
- Fixare simplă cu material de fixare Geberit Kerafix, pentru pisoare

##### Lista elementelor livrate

- Material de fixare

Cod art.	Culoare / suprafață	B [cm]	H [cm]	T [cm]	Admisie	Receptor	EUR/buc.
500.254.01.1	Alb	32,5	58	30	Spate	Spre spate	309,10



- Sifonul de pisoare nu este inclus în setul de livrare

## Fără apă

#### Pisoar Geberit Smyle fără apă, evacuare spre spate

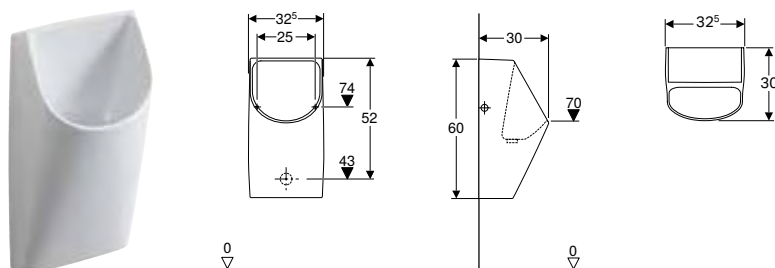

##### Date tehnice

Material	Ceramică sanitară
----------	-------------------

##### Caracteristici

- Suspendat
- Evacuare acoperită
- Fixare mascată
- Fixare simplă cu material de fixare Geberit Kerafix, pentru pisoare

##### Lista elementelor livrate

- Material de fixare

Cod art.	Culoare / suprafață	B [cm]	H [cm]	T [cm]	Receptor	EUR/buc.
500.255.01.1	Alb	32,5	60	30	Spre spate	480,60

















# Geberit VariForm

<b>Lavoare.....</b>	<b>188</b>
Prezentare generală a gamei de produse – Lavoare și mobilier de lavoare Geberit VariForm .....	188
Lavoare pe blat.....	190
Lavoare încorporate.....	194
Lavoare semiîncorporate.....	197
Lavoare montat sub blat.....	198
<b>Mobilier pentru baie .....</b>	<b>200</b>
Prezentare generală a accesoriilor – Mobilier pentru baie Geberit VariForm .....	201
Dulapuri sub lavoare.....	202
Accesorii.....	205

## Lavoare

### Prezentare generală a gamei de produse – Lavoare și mobilier de lavoare Geberit VariForm

Geberit România, Versiune: February 2021

					Lavoare model				
					Lavoar pe blat Geberit VariForm, rotund	Lavoar pe blat Geberit VariForm, rotund, cu gaură de robinet	Lavoar pe blat Geberit VariForm, oval	Lavoar pe blat Geberit VariForm, oval, cu gaură de robinet	
					Diametru exterior 40 cm	Diametru exterior 45 cm	Lățime 55 cm	Lățime 60 cm	
Alb, fără orificiu de robinet, fără preaplin					500.768.01.2		500.771.01.2		
Alb, orificiu de robinet mijloc, preaplin vizibil						500.769.01.2		500.772.01.2	
Alb, orificiu de robinet centru, fără preaplin						500.770.01.2		500.773.01.2	
									
					→ p. 190	→ p. 190	→ p. 191	→ p. 191	
<b>Lățime 75 cm</b>									
Mobilier Geberit VariForm pentru lavoar pe blat, cu un sertar, blat și sifon	501.159.00.1		Alb	→ p. 202	✓	✓	✓	✓	
	501.160.00.1		Lava	→ p. 202	✓	✓	✓	✓	
	501.162.00.1		Nuc american Hickory	→ p. 202	✓	✓	✓	✓	
	501.163.00.1		Stejar bej	→ p. 202	✓	✓	✓	✓	
<b>Lățime 90 cm</b>									
Mobilier Geberit VariForm pentru lavoar pe blat, cu un sertar, blat și sifon	501.165.00.1		Alb	→ p. 202	✓	✓	✓	✓	
	501.166.00.1		Lava	→ p. 202	✓	✓	✓	✓	
	501.168.00.1		Nuc american Hickory	→ p. 202	✓	✓	✓	✓	
	501.169.00.1		Stejar bej	→ p. 202	✓	✓	✓	✓	
<b>Lățime 120 cm</b>									
Mobilier Geberit VariForm pentru lavoar pe blat, cu două sertare, blat și sifon	501.171.00.1		Alb	→ p. 203	✓	✓	✓	✓	
	501.172.00.1		Lava	→ p. 203	✓	✓	✓	✓	
	501.174.00.1		Nuc american Hickory	→ p. 203	✓	✓	✓	✓	
	501.175.00.1		Stejar bej	→ p. 203	✓	✓	✓	✓	
Mobilier Geberit VariForm pentru lavoar pe blat, cu trei sertare, blat și sifon	501.183.00.1		Alb	→ p. 204	✓	✓	✓	✓	
	501.184.00.1		Lava	→ p. 204	✓	✓	✓	✓	
	501.186.00.1		Nuc american Hickory	→ p. 204	✓	✓	✓	✓	
	501.187.00.1		Stejar bej	→ p. 204	✓	✓	✓	✓	
<b>Lățime 135 cm</b>									
Mobilier Geberit VariForm pentru lavoar pe blat, cu două sertare, blat și sifon	501.177.00.1		Alb	→ p. 203	✓	✓	✓	✓	
	501.178.00.1		Lava	→ p. 203	✓	✓	✓	✓	
	501.180.00.1		Nuc american Hickory	→ p. 203	✓	✓	✓	✓	
	501.181.00.1		Stejar bej	→ p. 203	✓	✓	✓	✓	
Mobilier Geberit VariForm pentru lavoar pe blat, cu trei sertare, blat și sifon	501.189.00.1		Alb	→ p. 204	✓	✓	✓	✓	
	501.190.00.1		Lava	→ p. 204	✓	✓	✓	✓	
	501.192.00.1		Nuc american Hickory	→ p. 204	✓	✓	✓	✓	
	501.193.00.1		Stejar bej	→ p. 204	✓	✓	✓	✓	

✓ Compatibil



## Lavoare pe blat

### Lavoar pe blat Geberit VariForm, rotund

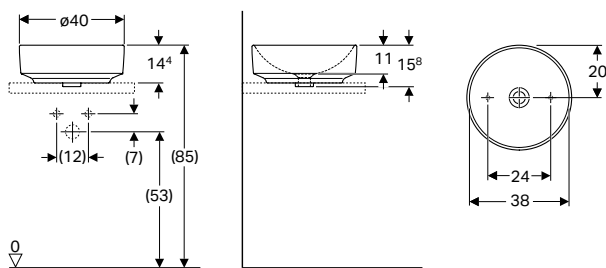

#### Domenii de utilizare

- Pentru instalarea pe blaturi de lucru

#### Date tehnice

Material	Argilă refractară fină
----------	------------------------

#### Caracteristici

- Se potrivește la toate mobilierele pentru baie VariForm
- Rotund
- Montare ușoară datorită șabloanelor de tăiere livrate

#### Lista elementelor livrate

- Material de fixare

Cod art.	Culoare / suprafață	Orificiu de robinet	Preaplin	H [cm]	EUR/buc.
<b>D / Diametru exterior: 40 cm</b>					
500.768.01.2	Alb	Fără	Fără	15,8	230,60

#### Posibilitate de combinare cu

- Mobilier Geberit VariForm pentru lavoar pe blat, cu un sertar, blat și sifon → p. 202
- Mobilier Geberit VariForm pentru lavoar pe blat, cu două sertare, blat și sifon → p. 203
- Mobilier Geberit VariForm pentru lavoar pe blat, cu trei sertare, blat și sifon → p. 204

### Lavoar pe blat Geberit VariForm, rotund, cu gaură de robinet

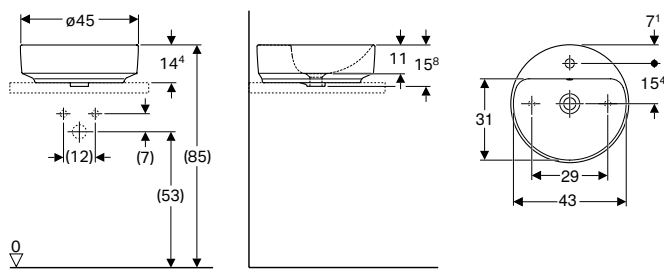

#### Domenii de utilizare

- Pentru instalarea pe blaturi de lucru

#### Date tehnice

Material	Argilă refractară fină
----------	------------------------

#### Caracteristici

- Se potrivește la toate mobilierele pentru baie VariForm
- Rotund
- Montare ușoară datorită șabloanelor de tăiere livrate

#### Lista elementelor livrate

- Material de fixare

Cod art.	Culoare / suprafață	Orificiu de robinet	Preaplin	H [cm]	EUR/buc.
<b>D / Diametru exterior: 45 cm</b>					
500.769.01.2	Alb	Centrat	Vizibil	15,8	230,60
500.770.01.2*	Alb	Centrat	Fără	15,8	230,60

\* Producție orientată spre comenzi

#### Posibilitate de combinare cu

- Mobilier Geberit VariForm pentru lavoar pe blat, cu un sertar, blat și sifon → p. 202
- Mobilier Geberit VariForm pentru lavoar pe blat, cu două sertare, blat și sifon → p. 203
- Mobilier Geberit VariForm pentru lavoar pe blat, cu trei sertare, blat și sifon → p. 204

## Lavoar pe blat Geberit VariForm, oval

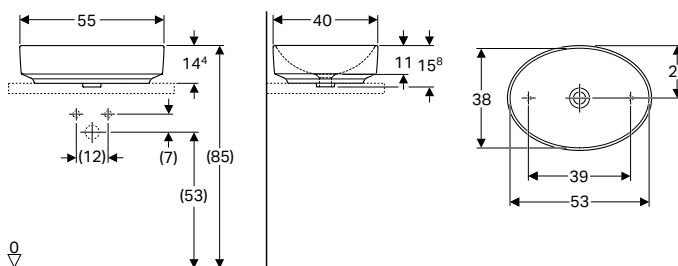

### Domenii de utilizare

- Pentru instalarea pe blaturi de lucru

### Date tehnice

Material	Argilă refractară fină
----------	------------------------

### Caracteristici

- Se potrivește la toate mobilierele pentru baie VariForm
- Oval
- Montare ușoară datorită șabloanelor de tăiere livrate

### Lista elementelor livrate

- Material de fixare

Cod art.	Culoare / suprafață	Orificiu de robinet	Preaplin	H [cm]	T [cm]	EUR/buc.
<b>B / Lățime: 55 cm</b>						
500.771.01.2	Alb	Fără	Fără	15,8	40	249,90

### Posibilitate de combinare cu

- Mobilier Geberit VariForm pentru lavoar pe blat, cu un sertar, blat și sifon → p. 202
- Mobilier Geberit VariForm pentru lavoar pe blat, cu două sertare, blat și sifon → p. 203
- Mobilier Geberit VariForm pentru lavoar pe blat, cu trei sertare, blat și sifon → p. 204

## Lavoar pe blat Geberit VariForm, oval, cu gaură de robinet

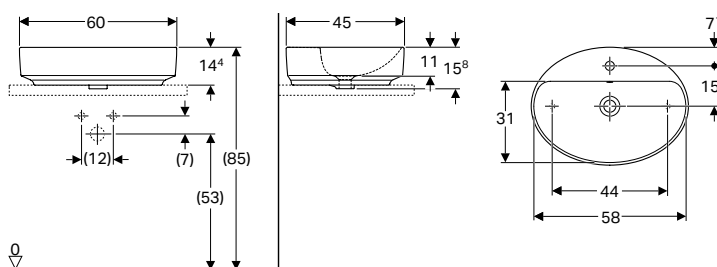

### Domenii de utilizare

- Pentru instalarea pe blaturi de lucru

### Date tehnice

Material	Argilă refractară fină
----------	------------------------

### Caracteristici

- Se potrivește la toate mobilierele pentru baie VariForm
- Oval
- Montare ușoară datorită șabloanelor de tăiere livrate

### Lista elementelor livrate

- Material de fixare

Cod art.	Culoare / suprafață	Orificiu de robinet	Preaplin	H [cm]	T [cm]	EUR/buc.
<b>B / Lățime: 60 cm</b>						
500.772.01.2	Alb	Centrat	Vizibil	15,8	45	261,40
500.773.01.2*	Alb	Centrat	Fără	15,8	45	261,40

\* Producție orientată spre comenzi

### Posibilitate de combinare cu

- Mobilier Geberit VariForm pentru lavoar pe blat, cu un sertar, blat și sifon → p. 202
- Mobilier Geberit VariForm pentru lavoar pe blat, cu două sertare, blat și sifon → p. 203
- Mobilier Geberit VariForm pentru lavoar pe blat, cu trei sertare, blat și sifon → p. 204

## Lavoar pe blat Geberit VariForm, eliptic

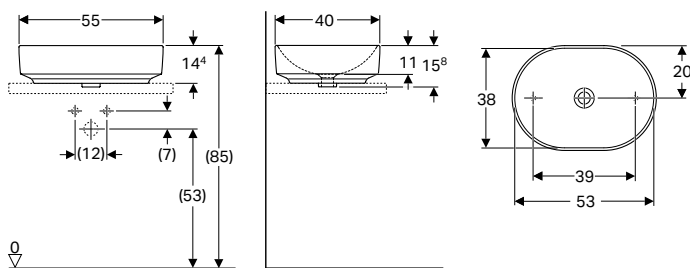

### Domenii de utilizare

- Pentru instalarea pe blaturi de lucru

### Date tehnice

Material	Argilă refractară fină
----------	------------------------

### Caracteristici

- Se potrivește la toate mobilierele pentru baie VariForm
- Eliptic
- Montare ușoară datorită șabloanelor de tăiere livrate

### Lista elementelor livrate

- Material de fixare

Cod art.	Culoare / suprafață	Orificiu de robinet	Preaplin	H [cm]	T [cm]	EUR/buc.
<b>B / Lățime: 55 cm</b>						
500.774.01.2	Alb	Fără	Fără	15,8	40	257,50

### Posibilitate de combinare cu

- Mobilier Geberit VariForm pentru lavoar pe blat, cu un sertar, blat și sifon → p. 202
- Mobilier Geberit VariForm pentru lavoar pe blat, cu două sertare, blat și sifon → p. 203
- Mobilier Geberit VariForm pentru lavoar pe blat, cu trei sertare, blat și sifon → p. 204

## Lavoar pe blat Geberit VariForm, eliptic, cu gaură de robinet

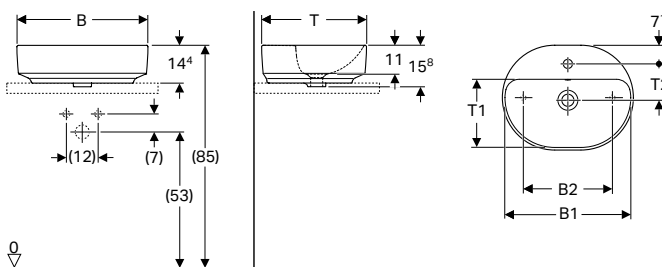

### Domenii de utilizare

- Pentru instalarea pe blaturi de lucru

### Date tehnice

Material	Argilă refractară fină
----------	------------------------

### Caracteristici

- Se potrivește la toate mobilierele pentru baie VariForm
- Eliptic
- Montare ușoară datorită șabloanelor de tăiere livrate

### Lista elementelor livrate

- Material de fixare
- Șabloane

Cod art.	Culoare / suprafață	Orificiu de robinet	Preaplin	B1 [cm]	B2 [cm]	H [cm]	T [cm]	T1 [cm]	T2 [cm]	EUR/buc.
<b>B / Lățime: 50 cm</b>										
500.775.01.2	Alb	Centrat	Vizibil	48	34	15,8	40	26	13,9	249,90
500.776.01.2*	Alb	Centrat	Fără	48	34	15,8	40	26	13,9	249,90
<b>B / Lățime: 60 cm</b>										
500.777.01.2	Alb	Centrat	Vizibil	58	44	15,8	45	31	15,4	269,10
500.778.01.2*	Alb	Centrat	Fără	58	44	15,8	45	31	15,4	269,10

\* Producție orientată spre comenzi

### Posibilitate de combinare cu

- Mobilier Geberit VariForm pentru lavoar pe blat, cu un sertar, blat și sifon → p. 202
- Mobilier Geberit VariForm pentru lavoar pe blat, cu două sertare, blat și sifon → p. 203
- Mobilier Geberit VariForm pentru lavoar pe blat, cu trei sertare, blat și sifon → p. 204

## Lavoar pe blat Geberit VariForm, dreptunghiular

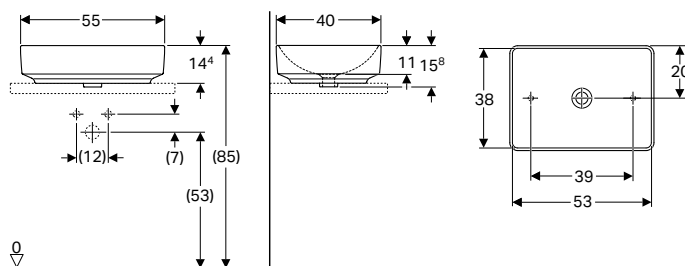

## Domenii de utilizare

- Pentru instalarea pe blaturi de lucru

## Date tehnice

Material	Argilă refractară fină
----------	------------------------

## Caracteristici

- Se potrivește la toate mobilierele pentru baie VariForm
- Dreptunghiular
- Montare ușoară datorită șabloanelor de tăiere livrate

## Lista elementelor livrate

- Material de fixare

Cod art.	Culoare / suprafață	Orificiu de robinet	Preaplin	H [cm]	T [cm]	EUR/buc.
<b>B / Lățime: 55 cm</b>						
500.779.01.2	Alb	Fără	Fără	15,8	40	265,20

## Posibilitate de combinare cu

- Mobilier Geberit VariForm pentru lavoar pe blat, cu un sertar, blat și sifon → p. 202
- Mobilier Geberit VariForm pentru lavoar pe blat, cu două sertare, blat și sifon → p. 203
- Mobilier Geberit VariForm pentru lavoar pe blat, cu trei sertare, blat și sifon → p. 204

## Lavoar pe blat Geberit VariForm, dreptunghiular, cu gaură de robinet

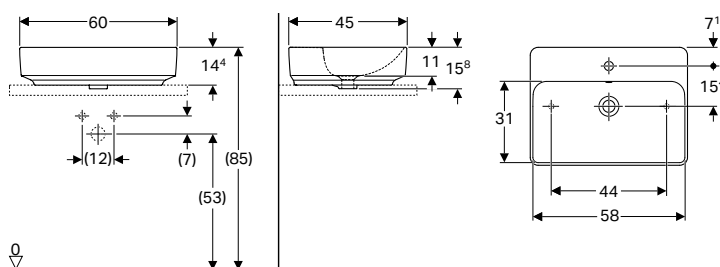

## Domenii de utilizare

- Pentru instalarea pe blaturi de lucru

## Date tehnice

Material	Argilă refractară fină
----------	------------------------

## Caracteristici

- Se potrivește la toate mobilierele pentru baie VariForm
- Dreptunghiular
- Montare ușoară datorită șabloanelor de tăiere livrate

## Lista elementelor livrate

- Material de fixare

Cod art.	Culoare / suprafață	Orificiu de robinet	Preaplin	H [cm]	T [cm]	EUR/buc.
<b>B / Lățime: 60 cm</b>						
500.780.01.2	Alb	Centrat	Vizibil	15,8	45	276,70
500.781.01.2*	Alb	Centrat	Fără	15,8	45	276,70

\* Producție orientată spre comenzi

## Posibilitate de combinare cu

- Mobilier Geberit VariForm pentru lavoar pe blat, cu un sertar, blat și sifon → p. 202
- Mobilier Geberit VariForm pentru lavoar pe blat, cu două sertare, blat și sifon → p. 203
- Mobilier Geberit VariForm pentru lavoar pe blat, cu trei sertare, blat și sifon → p. 204



## Lavoare încorporate

### Lavoar încorporat Geberit VariForm, rotund

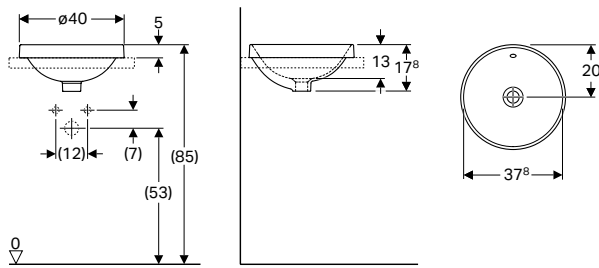

#### Domenii de utilizare

- Pentru instalarea de sus în blaturi de lavoar

#### Date tehnice

Material	Ceramică sanitară
----------	-------------------

#### Caracteristici

- Rotund
- Montare ușoară datorită șabloanelor de tăiere livrate

#### Lista elementelor livrate

- Șabloane

Cod art.	Culoare / suprafață	D [cm]	Orificiu de robinet	Preaplin	H [cm]	EUR/buc.
500.701.01.2	Parte inferioară: alb / glazurat	40	Fără	Vizibil	17,8	115,40
500.703.01.2*	Parte inferioară: alb / glazurat	40	Fără	Fără	17,8	115,40

\* Producție orientată spre comenzi

### Lavoar încorporat Geberit VariForm, rotund, cu gaură de robinet

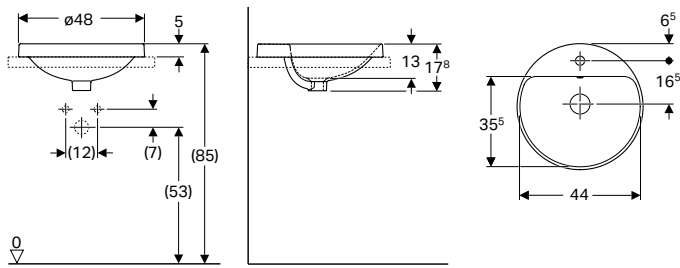

#### Domenii de utilizare

- Pentru instalarea de sus în blaturi de lavoar

#### Date tehnice

Material	Ceramică sanitară
----------	-------------------

#### Caracteristici

- Rotund
- Montare ușoară datorită șabloanelor de tăiere livrate

#### Lista elementelor livrate

- Șabloane

Cod art.	Culoare / suprafață	D [cm]	Orificiu de robinet	Preaplin	H [cm]	EUR/buc.
500.705.01.2	Parte inferioară: alb / glazurat	48	Centrat	Vizibil	17,8	115,40
500.707.01.2*	Parte inferioară: alb / glazurat	48	Centrat	Fără	17,8	115,40

\* Producție orientată spre comenzi

## Lavoar încorporat Geberit VariForm, oval

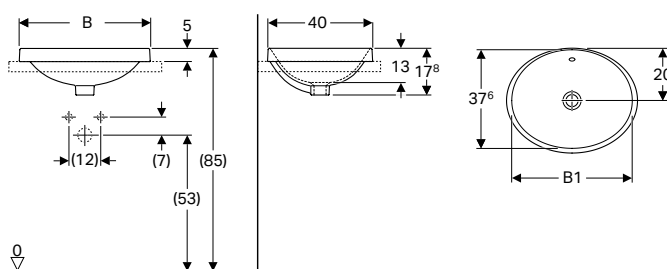

## Domenii de utilizare

- Pentru instalarea de sus în blaturi de lavoar

## Date tehnice

Material	Ceramică sanitară
----------	-------------------

## Caracteristici

- Oval
- Montare ușoară datorită șabloanelor de tăiere livrate

## Lista elementelor livrate

- Șabloane

Cod art.	Culoare / suprafață	Orificiu de robinet	Preaplin	B1 [cm]	H [cm]	T [cm]	EUR/buc.
<b>B / Lățime: 50 cm</b>							
500.709.01.2	Parte inferioară: alb / glazurat	Fără	Vizibil	46	17,8	40	126,90
500.711.01.2*	Parte inferioară: alb / glazurat	Fără	Fără	46	17,8	40	126,90
<b>B / Lățime: 55 cm</b>							
500.717.01.2	Parte inferioară: alb / glazurat	Fără	Vizibil	53	17,8	40	134,60
500.719.01.2*	Parte inferioară: alb / glazurat	Fără	Fără	53	17,8	40	134,60

\* Producție orientată spre comenzi

## Lavoar încorporat Geberit VariForm, oval, cu gaură de robinet

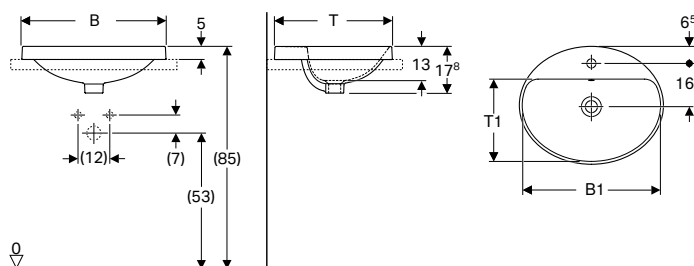

## Domenii de utilizare

- Pentru instalarea de sus în blaturi de lavoar

## Date tehnice

Material	Ceramică sanitară
----------	-------------------

## Caracteristici

- Oval
- Montare ușoară datorită șabloanelor de tăiere livrate

## Lista elementelor livrate

- Șabloane

Cod art.	Culoare / suprafață	Preaplin	B1 [cm]	H [cm]	T [cm]	T1 [cm]	EUR/buc.
<b>B / Lățime: 50 cm</b>							
500.713.01.2	Parte inferioară: alb / glazurat	Vizibil	47,8	17,8	45	31,5	126,90
500.715.01.2*	Parte inferioară: alb / glazurat	Fără	47,8	17,8	45	31,5	126,90
<b>B / Lățime: 55 cm</b>							
500.721.01.2	Parte inferioară: alb / glazurat	Vizibil	52,8	17,8	45	31,5	134,60
500.723.01.2*	Parte inferioară: alb / glazurat	Fără	52,8	17,8	45	31,5	134,60
<b>B / Lățime: 60 cm</b>							
500.725.01.2	Parte inferioară: alb / glazurat	Vizibil	58	17,8	48	34,5	146,10
500.727.01.2*	Parte inferioară: alb / glazurat	Fără	58	17,8	48	34,5	146,10

\* Producție orientată spre comenzi

### Lavoar încorporat Geberit VariForm, eliptic

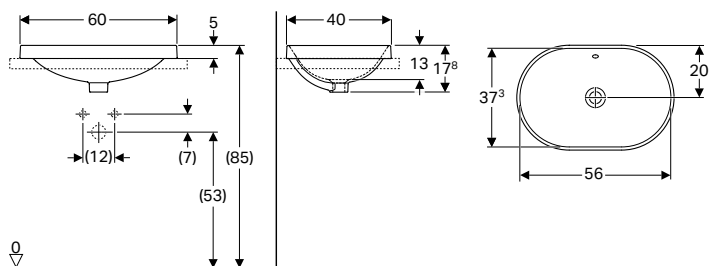

**Domenii de utilizare**

- Pentru instalarea de sus în blaturi de lavoar

**Date tehnice**

Material	Ceramică sanitară
----------	-------------------

**Caracteristici**

- Eliptic
- Montare ușoară datorită șabloanelor de tăiere livrate

**Lista elementelor livrate**

- Șabloane

Cod art.	Culoare / suprafață	Orificiu de robinet	Preaplin	H [cm]	T [cm]	EUR/buc.
<b>B / Lățime: 60 cm</b>						
500.729.01.2	Parte inferioară: alb / glazurat	Fără	Vizibil	17,8	40	153,80
500.731.01.2*	Parte inferioară: alb / glazurat	Fără	Fără	17,8	40	153,80

\* Producție orientată spre comenzi

### Lavoar încorporat Geberit VariForm, eliptic, cu gaură de robinet

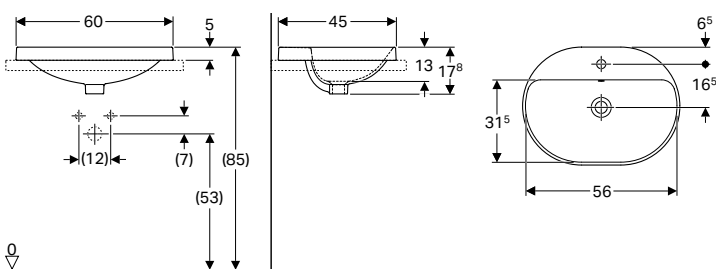

**Domenii de utilizare**

- Pentru instalarea de sus în blaturi de lavoar

**Date tehnice**

Material	Ceramică sanitară
----------	-------------------

**Caracteristici**

- Eliptic
- Montare ușoară datorită șabloanelor de tăiere livrate

**Lista elementelor livrate**

- Șabloane

Cod art.	Culoare / suprafață	Orificiu de robinet	Preaplin	H [cm]	T [cm]	EUR/buc.
<b>B / Lățime: 60 cm</b>						
500.733.01.2	Parte inferioară: alb / glazurat	Centrat	Vizibil	17,8	45	153,80
500.735.01.2*	Parte inferioară: alb / glazurat	Centrat	Fără	17,8	45	153,80

\* Producție orientată spre comenzi

### Lavoar încorporat Geberit VariForm, dreptunghiular

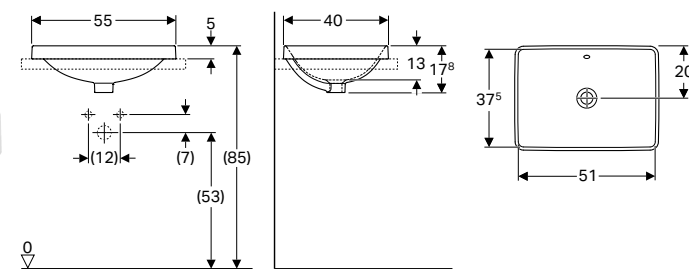

**Domenii de utilizare**

- Pentru instalarea de sus în blaturi de lavoar

**Date tehnice**

Material	Argilă refractară fină
----------	------------------------

**Caracteristici**

- Dreptunghiular
- Montare ușoară datorită șabloanelor de tăiere livrate

**Lista elementelor livrate**

- Șabloane

Cod art.	Culoare / suprafață	Orificiu de robinet	Preaplin	H [cm]	T [cm]	EUR/buc.
<b>B / Lățime: 55 cm</b>						
500.737.01.2	Parte inferioară: alb / glazurat	Fără	Vizibil	17,8	40	161,50
500.739.01.2*	Parte inferioară: alb / glazurat	Fără	Fără	17,8	40	161,50

\* Producție orientată spre comenzi

## Lavoar încorporat Geberit VariForm, dreptunghiular, cu gaură de robinet

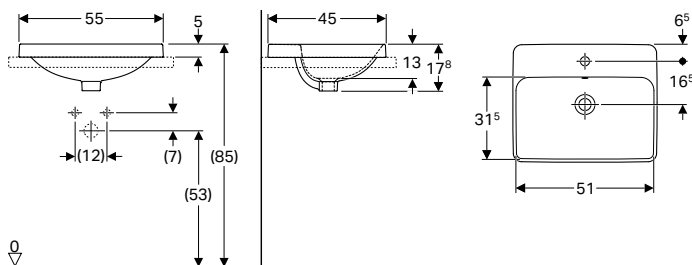

### Domenii de utilizare

- Pentru instalarea de sus în blaturi de lavoar

### Date tehnice

Material	Argilă refractară fină
----------	------------------------

### Caracteristici

- Dreptunghiular
- Montare ușoară datorită șabloanelor de tăiere livrate

### Lista elementelor livrate

- Șabloane

Cod art.	Culoare / suprafață	Orificiu de robinet	Preaplin	H [cm]	T [cm]	EUR/buc.
<b>B / Lățime: 55 cm</b>						
500.741.01.2	Parte inferioară: alb / glazurat	Centrat	Vizibil	17,8	45	161,50
500.743.01.2*	Parte inferioară: alb / glazurat	Centrat	Fără	17,8	45	161,50

\* Producție orientată spre comenzi

## Lavoare semiîncorporate

### Lavoar semiîncorporat Geberit VariForm, rotund

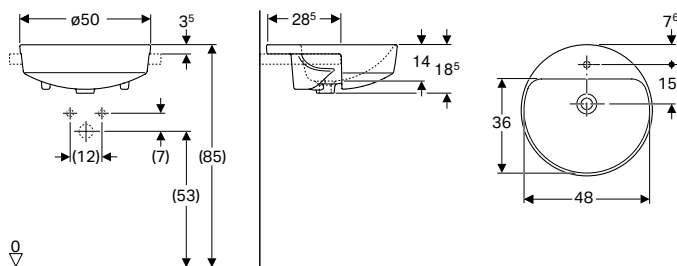

### Domenii de utilizare

- Pentru instalarea în blaturi de lavoare

### Date tehnice

Material	Ceramică sanitară
----------	-------------------

### Caracteristici

- Rotund
- Montare ușoară datorită șabloanelor de tăiere livrate

### Lista elementelor livrate

- Material de fixare
- Șabloane

Cod art.	Culoare / suprafață	D [cm]	Orificiu de robinet	Preaplin	H [cm]	EUR/buc.
500.782.01.2	Alb	50	Centrat	Vizibil	18,5	230,60

## Lavoare montat sub blat

### Lavoar montat sub blat Geberit VariForm, rotund

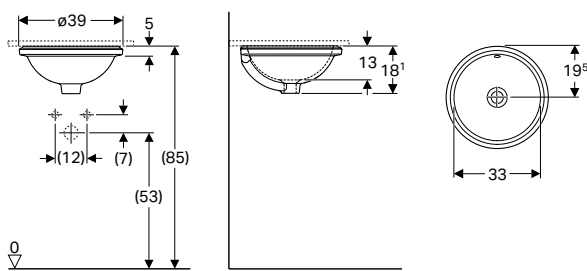

#### Domenii de utilizare

- Pentru instalarea de jos în blaturi de lavoare

#### Date tehnice

Material	Ceramică sanitară
----------	-------------------

#### Caracteristici

- Rotund
- Montare ușoară datorită șabloanelor de tăiere livrate

#### Lista elementelor livrate

- Material de fixare
- Șabloane

Cod art.	Culoare / suprafață	D [cm]	Orificiu de robinet	Preaplin	H [cm]	EUR/buc.
500.745.01.2	Parte inferioară: alb / glazurat	39	Fără	Vizibil	18,1	126,90
500.747.01.2*	Parte inferioară: alb / glazurat	39	Fără	Fără	18,1	126,90

\* Producție orientată spre comenzi

### Lavoar montat sub blat Geberit VariForm, oval

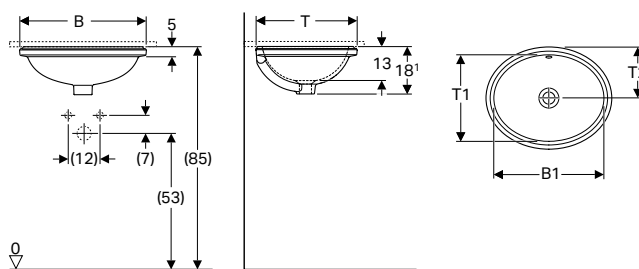

#### Domenii de utilizare

- Pentru instalarea de jos în blaturi de lavoare

#### Date tehnice

Material	Ceramică sanitară
----------	-------------------

#### Caracteristici

- Oval
- Montare ușoară datorită șabloanelor de tăiere livrate

#### Lista elementelor livrate

- Material de fixare
- Șabloane

Cod art.	Culoare / suprafață	Orificiu de robinet	Preaplin	B1 [cm]	H [cm]	T [cm]	T1 [cm]	T2 [cm]	EUR/buc.
<b>B / Lățime: 48 cm</b>									
500.749.01.2	Parte inferioară: alb / glazurat	Fără	Vizibil	42	18,1	42	33	19,5	134,60
500.751.01.2*	Parte inferioară: alb / glazurat	Fără	Fără	42	18,1	42	33	19,5	134,60
<b>B / Lățime: 56 cm</b>									
500.753.01.2	Parte inferioară: alb / glazurat	Fără	Vizibil	50	18,1	46	40	23	142,30
500.755.01.2*	Parte inferioară: alb / glazurat	Fără	Fără	50	18,1	46	40	23	142,30

\* Producție orientată spre comenzi

## Lavoar montat sub blat Geberit VariForm, eliptic

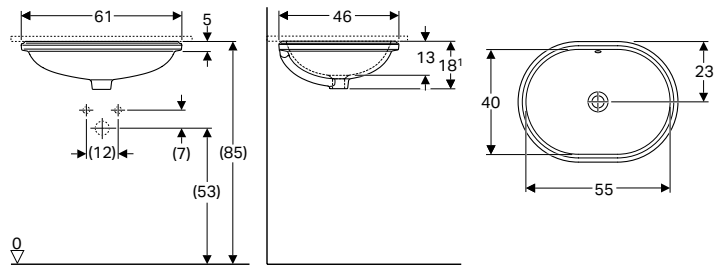

### Domenii de utilizare

- Pentru instalarea de jos în blaturi de lavoar

### Date tehnice

Material	Ceramică sanitară
----------	-------------------

### Caracteristici

- Eliptic
- Montare ușoară datorită șabloanelor de tăiere livrate

### Lista elementelor livrate

- Material de fixare
- Șabloane

Cod art.	Culoare / suprafață	Orificiu de robinet	Preaplin	B1 [cm]	H [cm]	T [cm]	T1 [cm]	EUR/buc.
<b>B / Lățime: 61 cm</b>								
500.757.01.2	Parte inferioară: alb / glazurat	Fără	Vizibil	55	18,1	46	40	157,60
500.759.01.2*	Parte inferioară: alb / glazurat	Fără	Fără	55	18,1	46	40	157,60

\* Producție orientată spre comenzi

## Lavoar montat sub blat Geberit VariForm, dreptunghiular

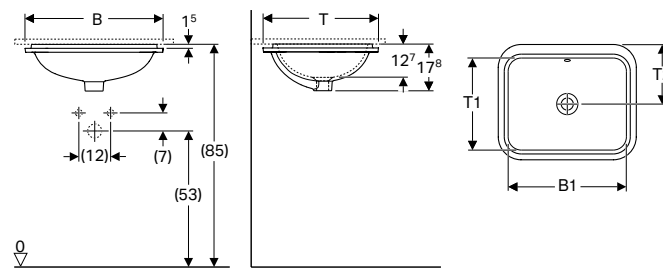

### Domenii de utilizare

- Pentru instalarea de jos în blaturi de lavoar

### Date tehnice

Material	Ceramică sanitară
----------	-------------------

### Caracteristici

- Dreptunghiular
- Montare ușoară datorită șabloanelor de tăiere livrate

### Lista elementelor livrate

- Material de fixare
- Șabloane



Cod art.	Culoare / suprafață	Orificiu de robinet	Preaplin	B1 [cm]	H [cm]	T [cm]	T1 [cm]	T2 [cm]	EUR/buc.
<b>B / Lățime: 53 cm</b>									
500.761.01.2	Parte inferioară: alb / glazurat	Fără	Vizibil	45	17,8	44	35	22	157,60
500.763.01.2*	Parte inferioară: alb / glazurat	Fără	Fără	45	17,8	44	35	22	157,60
<b>B / Lățime: 58 cm</b>									
500.765.01.2	Parte inferioară: alb / glazurat	Fără	Vizibil	50	17,8	49	40	24,5	165,40
500.767.01.2*	Parte inferioară: alb / glazurat	Fără	Fără	50	17,8	49	40	24,5	165,40

\* Producție orientată spre comenzi

## Mobilier pentru baie

### Prezentare generală a accesoriilor – Mobilier pentru baie Geberit VariForm

Geberit România, Versiune: February 2021

				Cuier de prosop Geberit	Cuier de prosop Geberit pentru mobilier baie, colțuri drepte	
				500.647..JK.2	510040000	
						
Lățime				→ p. 102	→ p. 434	
<b>Mobilier pentru lavoar model</b>						
Mobilier Geberit VariForm pentru lavoar pe blat, cu un sertar, blat și sifon	501.159.00.1	Alb	75 cm	→ p. 202	✓	✓
	501.160.00.1	Lava	75 cm	→ p. 202	✓	✓
	501.162.00.1	Nuc american Hickory	75 cm	→ p. 202	✓	✓
	501.163.00.1	Stejar bej	75 cm	→ p. 202	✓	✓
	501.165.00.1	Alb	90 cm	→ p. 202	✓	✓
	501.166.00.1	Lava	90 cm	→ p. 202	✓	✓
	501.168.00.1	Nuc american Hickory	90 cm	→ p. 202	✓	✓
Mobilier Geberit VariForm pentru lavoar pe blat, cu două sertare, blat și sifon	501.171.00.1	Alb	120 cm	→ p. 203	✓	✓
	501.172.00.1	Lava	120 cm	→ p. 203	✓	✓
	501.174.00.1	Nuc american Hickory	120 cm	→ p. 203	✓	✓
	501.175.00.1	Stejar bej	120 cm	→ p. 203	✓	✓
	501.177.00.1	Alb	135 cm	→ p. 203	✓	✓
	501.178.00.1	Lava	135 cm	→ p. 203	✓	✓
	501.180.00.1	Nuc american Hickory	135 cm	→ p. 203	✓	✓
Mobilier Geberit VariForm pentru lavoar pe blat, cu trei sertare, blat și sifon	501.183.00.1	Alb	120 cm	→ p. 204	✓	✓
	501.184.00.1	Lava	120 cm	→ p. 204	✓	✓
	501.186.00.1	Nuc american Hickory	120 cm	→ p. 204	✓	✓
	501.187.00.1	Stejar bej	120 cm	→ p. 204	✓	✓
	501.189.00.1	Alb	135 cm	→ p. 204	✓	✓
	501.190.00.1	Lava	135 cm	→ p. 204	✓	✓
	501.192.00.1	Nuc american Hickory	135 cm	→ p. 204	✓	✓
501.193.00.1	Stejar bej	135 cm	→ p. 204	✓	✓	

✓ Compatibil





## Dulapuri sub lavoare

### Mobilier Geberit VariForm pentru lavoar pe blat, cu un sertar, blat și sifon

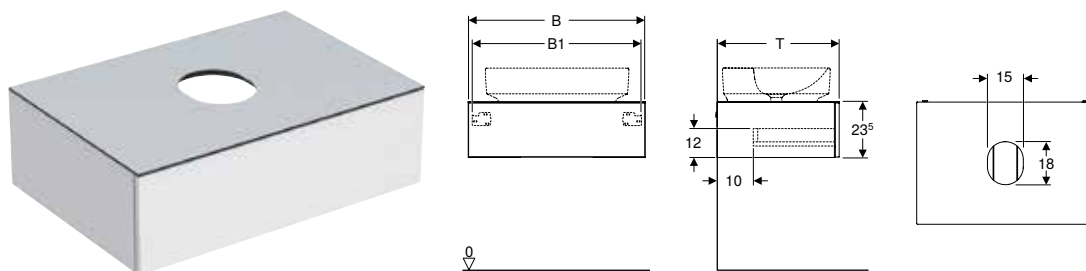

#### Date tehnice

Material	Structură din lemn, tristratificată, cu densitate ridicată
----------	--

#### Caracteristici

- Se potrivește la toate lavoarele pe blat VariForm
- Suspendat
- Cu un sertar
- Deschidere cu mecanism acționat prin împingere
- Sertar cu sistem de retragere automată
- Sertar fără decupaj pentru sifon
- Rezistent la umiditate
- Livrat asamblat
- Capac de protecție laminat compact

#### Lista elementelor livrate

- Mobilier pentru lavoar
- Sif  $\varnothing$  32 mm
- Material de fixare

Cod art.	Culoare / suprafață	B1 [cm]	H [cm]	T [cm]	EUR/buc.
<b>B / Lățime: 75 cm</b>					
501.159.00.1	Corp și front: alb / lăcuită strălucitor Placă de acoperire: alb / strat de acoperire din melamină mat	71	23,5	51	1017,00
501.160.00.1	Corp și front: lavă / lăcuită mat Placă de acoperire: lava / strat de acoperire din melamină mat	71	23,5	51	1017,00
501.162.00.1	Corp și front: Nuc hickory / Melamină structură lemn Placă de acoperire: Nuc hickory / Melamină structură lemn	71	23,5	51	1017,00
501.163.00.1	<b>N</b> Corp și front: Stejar / Melamină structură lemn Placă de acoperire: Stejar / Melamină structură lemn	71	23,5	51	1004,00
<b>B / Lățime: 90 cm</b>					
501.165.00.1	Corp și front: alb / lăcuită strălucitor Placă de acoperire: alb / strat de acoperire din melamină mat	86	23,5	51	1133,80
501.166.00.1	Corp și front: lavă / lăcuită mat Placă de acoperire: lava / strat de acoperire din melamină mat	86	23,5	51	1133,80
501.168.00.1	Corp și front: Nuc hickory / Melamină structură lemn Placă de acoperire: Nuc hickory / Melamină structură lemn	86	23,5	51	1133,80
501.169.00.1	<b>N</b> Corp și front: Stejar / Melamină structură lemn Placă de acoperire: Stejar / Melamină structură lemn	86	23,5	51	1119,30

N: Nou, livrabil din April 2021

#### Posibilitate de combinare cu

- Lavoar pe blat Geberit VariForm, eliptic, cu gaură de robinet → p. 192
- Lavoar pe blat Geberit VariForm, eliptic → p. 192
- Lavoar pe blat Geberit VariForm, oval, cu gaură de robinet → p. 191
- Lavoar pe blat Geberit VariForm, oval → p. 191
- Lavoar pe blat Geberit VariForm, dreptunghiular, cu gaură de robinet → p. 193
- Lavoar pe blat Geberit VariForm, dreptunghiular → p. 193
- Lavoar pe blat Geberit VariForm, rotund, cu gaură de robinet → p. 190
- Lavoar pe blat Geberit VariForm, rotund → p. 190
- Oglindă cu iluminare Geberit Option Plus, cu iluminare directă și indirectă → p. 209
- Dulap cu oglindă Geberit Option Plus, cu iluminare și două uși → p. 213

#### Accessories

- Prezentare generală a accesoriilor – Mobilier pentru baie Geberit VariForm → p. 201

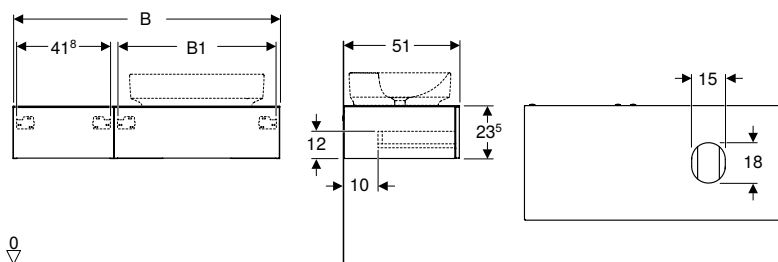
**Mobilier Geberit VariForm pentru lavoar pe blat, cu două sertare, blat și sifon****Date tehnice**

Material	Structură din lemn, tristratificată, cu densitate ridicată
----------	--

**Caracteristici**

- Se potrivește la toate lavoarele pe blat VariForm
- Suspendat
- Cu două sertare
- Deschidere cu mecanism acționat prin împingere
- Sertar cu sistem de retragere automată
- Sertar fără decupaj pentru sifon
- Rezistent la umiditate
- Livrat asamblat
- Capac de protecție laminat compact
- Lavoarul pe blat poate fi montat în stânga sau în dreapta

**Lista elementelor livrate**

- Mobilier pentru lavoar
- Sif  $\varnothing$  32 mm
- Material de fixare

Cod art.	Culoare / suprafață	B1 [cm]	H [cm]	T [cm]	EUR/buc.
<b>B / Lățime: 120 cm</b>					
501.171.00.1	Corp și front: alb / lăcuită strălucitor Placă de acoperire: alb / strat de acoperire din melamină mat	70,8	23,5	51	1774,10
501.172.00.1	Corp și front: lavă / lăcuită mat Placă de acoperire: lava / strat de acoperire din melamină mat	70,8	23,5	51	1774,10
501.174.00.1	Corp și front: Nuc hickory / Melamină structură lemn Placă de acoperire: Nuc hickory / Melamină structură lemn	70,8	23,5	51	1774,10
501.175.00.1	<b>N</b> Corp și front: Stejar / Melamină structură lemn Placă de acoperire: Stejar / Melamină structură lemn	70,8	23,5	51	1751,50
<b>B / Lățime: 135 cm</b>					
501.177.00.1	Corp și front: alb / lăcuită strălucitor Placă de acoperire: alb / strat de acoperire din melamină mat	85,8	23,5	51	1917,20
501.178.00.1	Corp și front: lavă / lăcuită mat Placă de acoperire: lava / strat de acoperire din melamină mat	85,8	23,5	51	1917,20
501.180.00.1	Corp și front: Nuc hickory / Melamină structură lemn Placă de acoperire: Nuc hickory / Melamină structură lemn	85,8	23,5	51	1917,20
501.181.00.1	<b>N</b> Corp și front: Stejar / Melamină structură lemn Placă de acoperire: Stejar / Melamină structură lemn	85,8	23,5	51	1892,80

N: Nou, livrabil din April 2021

**Posibilitate de combinare cu**

- Lavoar pe blat Geberit VariForm, eliptic, cu gaură de robinet → p. 192
- Lavoar pe blat Geberit VariForm, eliptic → p. 192
- Lavoar pe blat Geberit VariForm, oval, cu gaură de robinet → p. 191
- Lavoar pe blat Geberit VariForm, oval → p. 191
- Lavoar pe blat Geberit VariForm, dreptunghiular, cu gaură de robinet → p. 193
- Lavoar pe blat Geberit VariForm, dreptunghiular → p. 193
- Lavoar pe blat Geberit VariForm, rotund, cu gaură de robinet → p. 190
- Lavoar pe blat Geberit VariForm, rotund → p. 190
- Oglindă cu iluminare Geberit Option Plus, cu iluminare directă și indirectă → p. 209
- Dulap cu oglindă Geberit Option Plus, cu iluminare și trei uși → p. 214

**Accessories**

- Prezentare generală a accesoriilor – Mobilier pentru baie Geberit VariForm → p. 201

## Mobilier Geberit VariForm pentru lavoar pe blat, cu trei sertare, blat și sifon

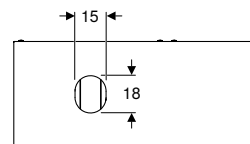
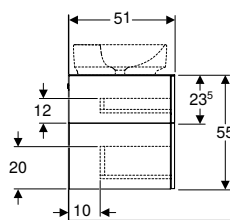
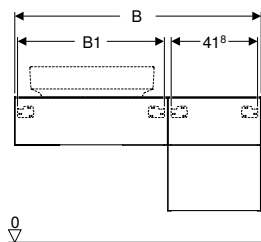

### Date tehnice

Material	Structură din lemn, tristratificată, cu densitate ridicată
----------	--

### Caracteristici

- Se potrivește la toate lavoarele pe blat VariForm
- Suspendat
- Cu trei sertare
- Deschidere cu mecanism acționat prin împingere
- Sertar cu sistem de retragere automată
- Sertar fără decupaj pentru sifon
- Rezistent la umiditate
- Livrat asamblat
- Capac de protecție laminat compact
- Lavoarul pe blat poate fi montat în stânga sau în dreapta

### Lista elementelor livrate

- Mobilier pentru lavoar
- Sif  $\varnothing$  32 mm
- Material de fixare

Cod art.	Culoare / suprafață	B1 [cm]	H [cm]	T [cm]	EUR/buc.
<b>B / Lățime: 120 cm</b>					
501.183.00.1	Corp și front: alb / lăcuită strălucitor Placă de acoperire: alb / strat de acoperire din melamină mat	70,8	55	51	1962,40
501.184.00.1	Corp și front: lavă / lăcuită mat Placă de acoperire: lava / strat de acoperire din melamină mat	70,8	55	51	1962,40
501.186.00.1	Corp și front: Nuc hickory / Melamină structură lemn Placă de acoperire: Nuc hickory / Melamină structură lemn	70,8	55	51	1962,40
501.187.00.1	<b>N</b> Corp și front: Stejar / Melamină structură lemn Placă de acoperire: Stejar / Melamină structură lemn	70,8	55	51	1937,40
<b>B / Lățime: 135 cm</b>					
501.189.00.1	Corp și front: alb / lăcuită strălucitor Placă de acoperire: alb / strat de acoperire din melamină mat	85,8	55	51	2105,60
501.190.00.1	Corp și front: lavă / lăcuită mat Placă de acoperire: lava / strat de acoperire din melamină mat	85,8	55	51	2105,60
501.192.00.1	Corp și front: Nuc hickory / Melamină structură lemn Placă de acoperire: Nuc hickory / Melamină structură lemn	85,8	55	51	2105,60
501.193.00.1	<b>N</b> Corp și front: Stejar / Melamină structură lemn Placă de acoperire: Stejar / Melamină structură lemn	85,8	55	51	2078,70

N: Nou, livrabil din April 2021

### Posibilitate de combinare cu

- Lavoar pe blat Geberit VariForm, eliptic, cu gaură de robinet → p. 192
- Lavoar pe blat Geberit VariForm, eliptic → p. 192
- Lavoar pe blat Geberit VariForm, oval, cu gaură de robinet → p. 191
- Lavoar pe blat Geberit VariForm, oval → p. 191
- Lavoar pe blat Geberit VariForm, dreptunghiular, cu gaură de robinet → p. 193
- Lavoar pe blat Geberit VariForm, dreptunghiular → p. 193
- Lavoar pe blat Geberit VariForm, rotund, cu gaură de robinet → p. 190
- Lavoar pe blat Geberit VariForm, rotund → p. 190
- Oglindă cu iluminare Geberit Option Plus, cu iluminare directă și indirectă → p. 209
- Dulap cu oglindă Geberit Option Plus, cu iluminare și trei uși → p. 214

### Accessories

- Prezentare generală a accesoriilor – Mobilier pentru baie Geberit VariForm → p. 201

## Accesorii

### Modul de sertar Geberit VariForm, divizare H, pentru sertar inferior

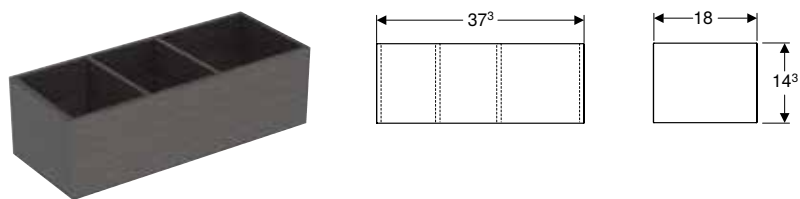

#### Date tehnice

Material | Structură din lemn, tristratificată, cu densitate ridicată

Cod art.	Culoare / suprafață	B [cm]	H [cm]	T [cm]	EUR/buc.
501.157.00.1	gri închis / Cu strat de acoperire din melamină	18	14,3	37,3	82,90

### Modul de sertar Geberit VariForm, divizare H, pentru sertar superior

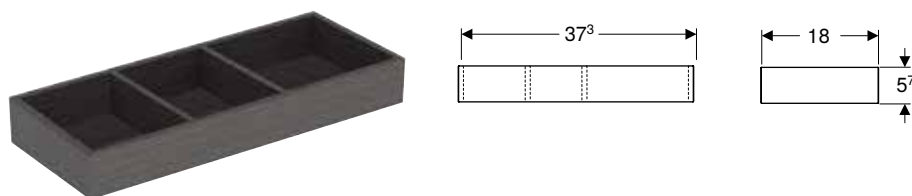

#### Date tehnice

Material | Structură din lemn, tristratificată, cu densitate ridicată

Cod art.	Culoare / suprafață	B [cm]	H [cm]	T [cm]	EUR/buc.
501.156.00.1	gri închis / Cu strat de acoperire din melamină	18	5,7	37,3	75,40



GERBET

GERBET



# Geberit Option

<b>Mobilier de baie .....</b>	<b>208</b>
Prezentare generală accesorii – Mobilier de baie opțional Geberit.....	208
Oglinzi .....	208
Dulap cu oglindă .....	210

## Mobilier de baie

### Prezentare generală accesorii – Mobilier de baie opțional Geberit

Geberit România, Versiune: February 2021

	Suport magnetic Geberit		Oglindă cu lupă Geberit	
	510010000		510100000	
				
	→ p. 436		→ p. 437	
<b>Dulapuri cu oglindă</b>				
Dulap cu oglindă Geberit Option Basic, cu iluminare și două uși	500.257.00.1 500.258.00.1 500.273.00.1	→ p. 210	✓	✓
Dulap cu oglindă Geberit Option, cu iluminare și două uși	500.582.00.1 500.205.00.1 500.583.00.1	→ p. 211	✓	✓
Dulap cu oglindă Geberit Option, cu iluminare și trei uși	500.207.00.1	→ p. 212	✓	✓
Dulap cu oglindă Geberit Option Plus, cu iluminare și două uși	500.593.00.1 500.206.00.1	→ p. 213		
Dulap cu oglindă Geberit Option Plus, cu iluminare și trei uși	500.594.00.1 500.592.00.1	→ p. 214		

✓ Compatibil

## Oglinzi

### Oglindă cu iluminare Geberit Option Basic, iluminare din ambele părți

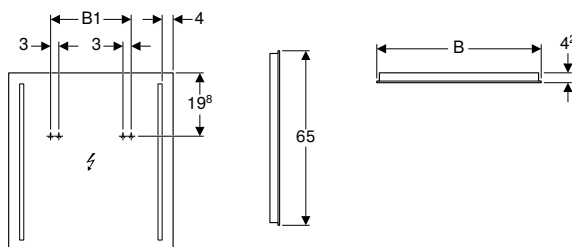

#### Date tehnice

Grad de protecție	IP44
Clasa de protecție	I
Tensiune nominală	100–230 V AC
Frecvență a rețelei	50 / 60 Hz
Tensiune de lucru	12 V DC
Tensiune de ieșire	12 V DC
Putere consumată	20 W
Material	Sticlă
Clasă de eficiență energetică	A++
Culoarea luminii	4200 K

#### Caracteristici

- Adecvat pentru toate seriile de camere de baie
- Iluminare cu LED
- Comutator mecanic

#### Lista elementelor livrate

- Oglindă
- Material de fixare

Cod art.	B [cm]	B1 [cm]	H [cm]	T [cm]	Flux luminos [lm]	EUR/buc.
500.580.00.1	40	19,4	65	4,2	2200	419,70
500.581.00.1	50	19,4	65	4,2	2200	439,60
500.586.00.1	60	29,4	65	4,2	2200	465,40
500.587.00.1	70	39,4	65	4,2	2200	484,50
500.588.00.1	80	49,4	65	4,2	2200	509,60
500.589.00.1	90	59,4	65	4,2	2200	527,50

## Oglindă cu iluminare Geberit Option Basic, iluminare sus

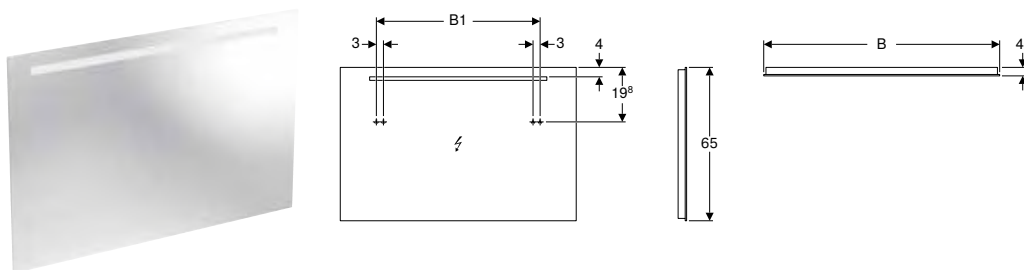

### Date tehnice

Grad de protecție	IP44
Clasa de protecție	I
Tensiune nominală	100–230 V AC
Frecvență a rețelei	50 / 60 Hz
Tensiune de lucru	12 V DC
Tensiune de ieșire	12 V DC
Putere consumată	15 W
Material	Sticlă
Clasă de eficiență energetică	A++
Culoarea luminii	4200 K

### Caracteristici

- Adecvat pentru toate seriile de camere de baie
- Iluminare cu LED
- Comutator mecanic

### Lista elementelor livrate

- Oglindă
- Material de fixare

Cod art.	B [cm]	B1 [cm]	H [cm]	T [cm]	Flux luminos [lm]	EUR/buc.
500.584.00.1	100	69,4	65	4,2	1600	577,60
500.585.00.1	120	89,4	65	4,2	1600	619,30

## Oglindă cu iluminare Geberit Option Plus, cu iluminare directă și indirectă

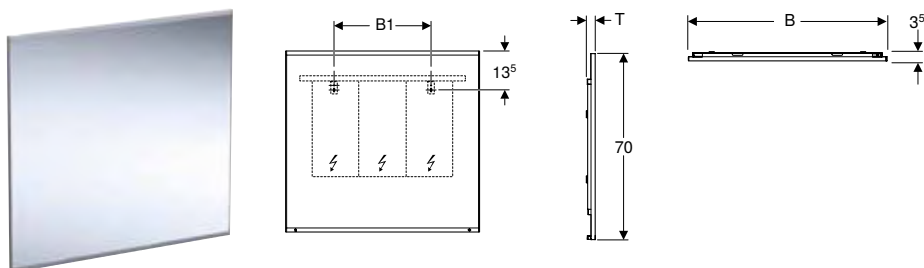

### Date tehnice

Grad de protecție	IP44
Clasa de protecție	I
Tensiune nominală	100–230 V AC
Frecvență a rețelei	50 / 60 Hz
Tensiune de lucru	24 V DC
Clasă de eficiență energetică	A++
Culoarea luminii	3000 K

### Caracteristici

- Adecvat pentru toate seriile de camere de baie
- Iluminare cu LED
- Iluminare directă și indirectă
- Parte posterioară încălzită împotriva aburirii oglinzii
- Comutator cu senzor tactil
- Cu intensitate reglabilă
- Cu funcție de memorie

### Lista elementelor livrate

- Oglindă
- Material de fixare

Cod art.	Culoare / suprafață	B [cm]	B1 [cm]	H [cm]	T [cm]	Putere consumată [W]	Flux luminos [lm]	EUR/buc.
501.070.00.1	Argintiu / Aluminiu lustruit	40	20	70	3,5	14	1876	908,60
501.071.00.1	Argintiu / Aluminiu lustruit	60	30	70	3,5	21	2796	946,50
501.072.00.1	Argintiu / Aluminiu lustruit	75	35	70	3,5	26	3495	1022,10
501.073.00.1	Argintiu / Aluminiu lustruit	90	45	70	3,5	32	4184	1097,90
501.074.00.1	Argintiu / Aluminiu lustruit	120	60	70	3,5	42	5544	1249,30



## Dulap cu oglindă

### Dulap cu oglindă Geberit Option Basic, cu iluminare și două uși

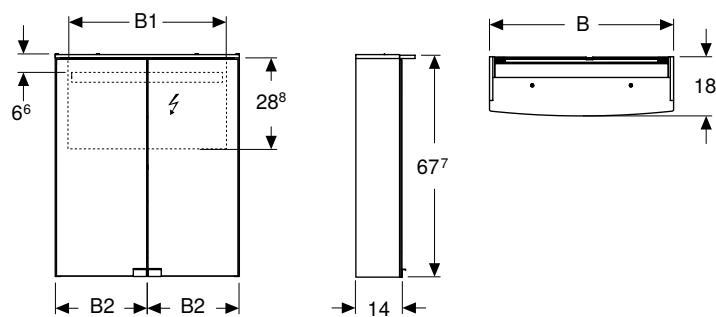

#### Date tehnice

Grad de protecție	IP44
Clasa de protecție	I
Tensiune nominală	230 V AC
Frecvență a rețelei	50 Hz
Tensiune de lucru	12 V DC
Tensiune de ieșire	12 V DC
Material	Structură din lemn, tristratificată, cu densitate ridicată
Clasă de eficiență energetică	A++
Culoarea luminii	4200 K

#### Caracteristici

- Adecvat pentru toate seriile de camere de baie
- Iluminare cu LED
- Comutator mecanic
- Priză
- Rafturi din sticlă, cu posibilitate de reglare
- Cu două uși
- Uși mate pe ambele laturi

#### Lista elementelor livrate

- Dulap cu oglindă
- 2 rafturi din sticlă
- Material de fixare

Cod art.	Culoare / suprafață	B [cm]	B1 [cm]	B2 [cm]	H [cm]	Putere Tconsumată [W]	Priză	Flux luminos [lm]	EUR/buc.	
500.257.00.1	Corp: alb / vopsit mat Uși: interior și exterior reflectorizant	50	46,8	24,7	67,5	18	9	CEE 7/3 (Schuko)	1170	663,10
500.258.00.1	Corp: alb / vopsit mat Uși: interior și exterior reflectorizant	56	52,8	27,7	67,5	18	10	CEE 7/3 (Schuko)	1300	682,60
500.273.00.1	Corp: alb / vopsit mat Uși: interior și exterior reflectorizant	60	56,8	29,7	67,5	18	11	CEE 7/3 (Schuko)	1430	702,10

#### Accessories

- Suport magnetic Geberit → p. 436
- Oglindă cu lupă Geberit → p. 437

## Dulap cu oglindă Geberit Option, cu iluminare și două uși

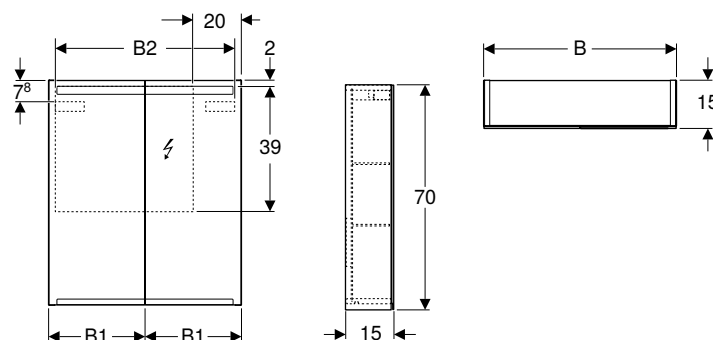

## Date tehnice

Grad de protecție	IP44
Clasa de protecție	I
Tensiune nominală	230 V AC
Frecvență a rețelei	50 Hz
Tensiune de lucru	12 V DC
Tensiune de ieșire	12 V DC
Material	Structură din lemn, tristratificată, cu densitate ridicată
Clasă de eficiență energetică	A++
Culoarea luminii	4200 K

## Caracteristici

- Adecvat pentru toate seriile de camere de baie
- Iluminare cu LED
- Iluminare indirectă
- Comutator de senzor tactil pentru sistemul de iluminare superior
- Comutator de senzor tactil pentru sistemul de iluminare inferior
- Priză
- Laturi exterioare mate
- Cu două uși
- Uși mate pe ambele laturi
- Rafturi din sticlă, cu posibilitate de reglare

## Lista elementelor livrate

- Dulap cu oglindă
- 2 rafturi din sticlă
- Material de fixare

Cod art.	Culoare / suprafață	B [cm]	B1 [cm]	B2 [cm]	H [cm]	T [cm]	Putere consumată [W]	Priză	Flux luminos [lm]	Flux indirect [lm]	EUR/buc.
500.582.00.1	N Corp: exterior reflectorizant Uși: interior și exterior reflectorizant	60	29,8	54,2	70	15	9,65	CEE 7/3 (Schuko)	935	350	895,50
500.205.00.1	Corp: exterior reflectorizant Uși: interior și exterior reflectorizant	75	37,3	69,6	70	15	12,35	CEE 7/3 (Schuko)	1190	455	994,50
500.583.00.1	N Corp: exterior reflectorizant Uși: interior și exterior reflectorizant	90	44,8	84,2	70	15	15,05	CEE 7/3 (Schuko)	1445	560	1002,00

N: Nou, livrabil din April 2021

## Accessories

- Suport magnetic Geberit → p. 436
- Oglindă cu lupă Geberit → p. 437

## Dulap cu oglindă Geberit Option, cu iluminare și trei uși

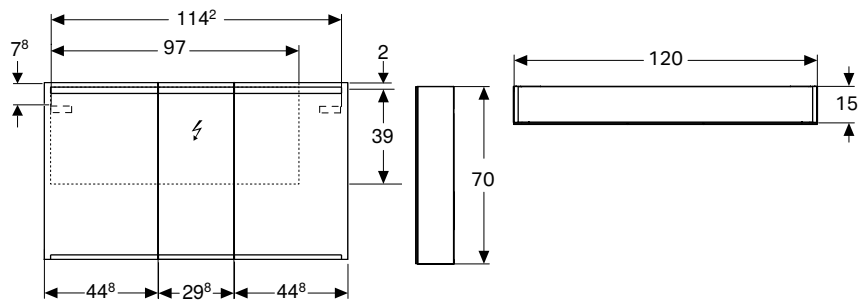

### Date tehnice

Grad de protecție	IP44
Clasa de protecție	I
Tensiune nominală	230 V AC
Frecvență a rețelei	50 Hz
Tensiune de lucru	12 V DC
Tensiune de ieșire	12 V DC
Putere consumată	20,45 W
Material	Structură din lemn, tristratificată, cu densitate ridicată
Clasă de eficiență energetică	A++
Culoarea luminii	4200 K

### Caracteristici

- Adecvat pentru toate seriile de camere de baie
- Iluminare cu LED
- Iluminare indirectă
- Comutator de senzor tactil pentru sistemul de iluminare superior
- Comutator de senzor tactil pentru sistemul de iluminare inferior
- Priză
- Laturi exterioare mate
- Cu trei uși
- Uși mate pe ambele laturi
- Rafturi din sticlă, cu posibilitate de reglare

### Lista elementelor livrate

- Dulap cu oglindă
- 4 rafturi din sticlă
- Material de fixare

Cod art.	Culoare / suprafață	B [cm]	H [cm]	T [cm]	Priză	Flux luminos		EUR/buc.
						Flux luminos [lm]	indirect [lm]	
500.207.00.1	Corp: exterior reflectorizant Uși: interior și exterior reflectorizant	120	70	15	CEE 7/3 (Schuko)	1995	770	1248,00

### Accessories

- Suport magnetic Geberit → p. 436
- Oglindă cu lupă Geberit → p. 437

## Dulap cu oglindă Geberit Option Plus, cu iluminare și două uși

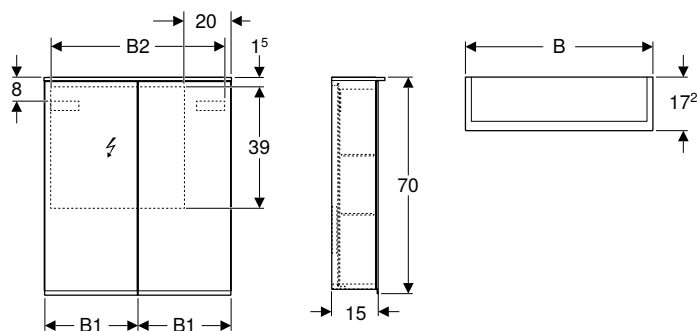

### Date tehnice

Grad de protecție	IP44
Tensiune nominală	230 V AC
Frecvență a rețelei	50 Hz
Tensiune de lucru	12 V DC
Tensiune de ieșire	12 V DC
Material	Structură din lemn, tristratificată, cu densitate ridicată
Clasă de eficiență energetică	A++
Culoarea luminii	4200 K

### Caracteristici

- Adecvat pentru toate seriile de camere de baie
- Iluminare cu LED
- Iluminare indirectă
- Comutator de senzor tactil pentru sistemul de iluminare superior
- Comutator de senzor tactil pentru sistemul de iluminare inferior
- Priză
- Interfață USB
- Laturi exterioare mate
- Latură posterioară mată
- Cu două uși
- Uși mate pe ambele laturi
- Rafturi din sticlă, cu posibilitate de reglare
- Oglindă cu mărirea imaginii
- Suport magnetic

### Lista elementelor livrate

- Dulap cu oglindă
- 2 rafturi din sticlă
- Oglindă cu mărirea imaginii
- Suport magnetic
- Material de fixare

Cod art.	Culoare / suprafață	B [cm]	B1 [cm]	B2 [cm]	H [cm]	T [cm]	Clasă de protecție	Putere consumată [W]	Priză	Flux luminos [lm]	Flux luminos indirect [lm]	EUR/buc.
500.593.00.1	N Corp: exterior reflectorizant Uși: interior și exterior reflectorizant	60	29,8	54,5	70	17,2	I	10	CEE 7/3 (Schuko)	1050	350	1158,30
500.206.00.1	Corp: exterior reflectorizant Uși: interior și exterior reflectorizant	75	37,3	69,6	70	17,2	I	12,25	CEE 7/3 (Schuko)	1260	455	1287,00

N: Nou, livrabil din April 2021

### Accessories

- Suport magnetic Geberit → p. 436
- Oglindă cu lupă Geberit → p. 437

**Nou**

## Dulap cu oglindă Geberit Option Plus, cu iluminare și trei uși

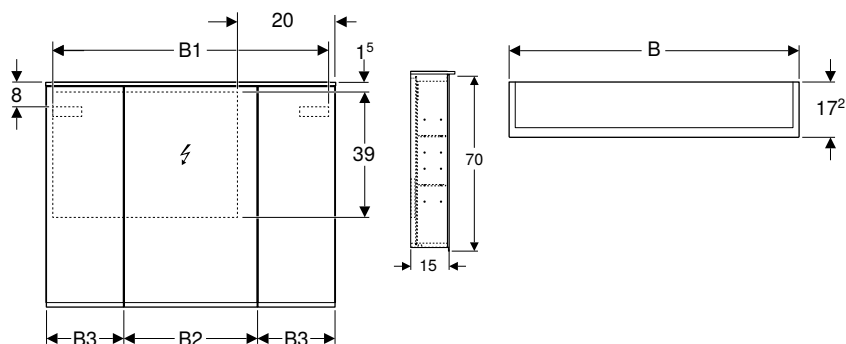

### Date tehnice

Grad de protecție	IP44
Tensiune nominală	230 V AC
Frecvență a rețelei	50 Hz
Tensiune de lucru	12 V DC
Tensiune de ieșire	12 V DC
Material	Structură din lemn, tristratificată, cu densitate ridicată
Clasă de eficiență energetică	A++
Culoarea luminii	4200 K

### Caracteristici

- Iluminare cu LED
- Iluminare indirectă
- Comutator de senzor tactil pentru sistemul de iluminare superior
- Comutator de senzor tactil pentru sistemul de iluminare inferior
- Adekvat pentru toate seriile de camere de baie
- Interfață USB
- Laturi exterioare mate
- Latură posterioară mată
- Priză
- Cu trei uși
- Uși mate pe ambele laturi
- Rafturi din sticlă, cu posibilitate de reglare
- Oglindă cu mărirea imaginii
- Suport magnetic

### Lista elementelor livrate

- Dulap cu oglindă
- 6 rafturi din sticlă
- Oglindă cu mărirea imaginii
- Suport magnetic
- Material de fixare

Cod art.	Culoare / suprafață	B [cm]	B1 [cm]	B2 [cm]	B3 [cm]	H [cm]	T [cm]	Clasă de protecție	Putere consumată [W]	Priză	Flux luminos [lm]	Flux luminos indirect [lm]	EUR/buc.
500.594.00.1	Corp: exterior reflectorizant Uși: interior și exterior reflectorizant	90	86,4	41,4	24	70	17,2	I	14,5	CEE 7/3 (Schuko)	1470	560	1379,10
500.592.00.1	Corp: exterior reflectorizant Uși: interior și exterior reflectorizant	120	114,6	49,4	35	70	17,2	I	19	CEE 7/3 (Schuko)	1890	770	1615,00

Livrabil din April 2021

### Accessories

- Suport magnetic Geberit → p. 436
- Oglindă cu lupă Geberit → p. 437



- O priză de alimentare pentru dulap cu oglindă 90 cm
- Două prize de alimentare pentru dulap cu oglindă 120 cm





# Geberit Selnova

<b>Lavoare.....</b>	<b>218</b>
Lavoar .....	218
Lavoar de colț.....	219
Lavoare .....	219
Lavoare semiîncorporate.....	220
Pedestaluri .....	220
<b>Vase WC.....</b>	<b>221</b>
Vase WC suspendate.....	221
Vase WC suspendate, înălțate.....	223
Vase WC pe pardoseală .....	224
Capace WC .....	231
<b>Rezervoare aparente .....</b>	<b>234</b>
Rezervoare aparente pentru WC-uri, din ceramică sanitară .....	234
<b>Bideuri .....</b>	<b>236</b>
Bideuri suspendate.....	236
Bideuri pe pardoseală .....	236
<b>Pisoare.....</b>	<b>237</b>
Regim cu clătire .....	237
Accesorii.....	238
<b>Căzi de baie.....</b>	<b>239</b>
Căzi de baie din acril sanitar .....	239
Accesoriu .....	241



# Lavoare

## Lavoar

### Lavoar Geberit Selnova

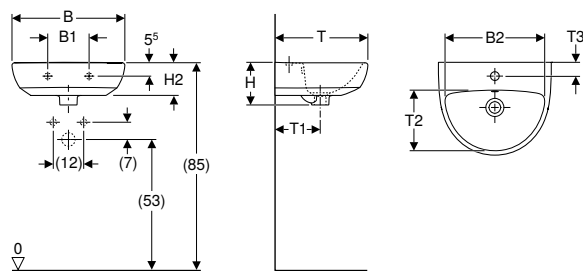

#### Date tehnice

Material	Ceramică sanitară
----------	-------------------

#### Caracteristici

- Se pot combina cu semipedestaluri
- Se pot combina cu un pedestal

Cod art.	Culoare / suprafață	Orificiu de robinet	Preaplin	B1 [cm]	B2 [cm]	H [cm]	H1 [cm]	H2 [cm]	H3 [cm]	T [cm]	T1 [cm]	T2 [cm]	T3 [cm]	EUR/buc.
<b>B / Lățime: 45 cm</b>														
500.324.01.1	Alb	Centrat	Vizibil	16,5	39,5	17	83	13	77,5	37	18	24	5,5	62,50
<b>B / Lățime: 50 cm</b>														
500.295.01.1	Alb	Centrat	Vizibil	23	42,7	18	84	14,2	78,4	41	19,5	26	6,5	85,90
500.294.01.1	Alb	Fără	Vizibil	23	42,7	18	84	14,2	78,4	41	19,5	26	-	85,90

#### Posibilitate de combinare cu

- Semipedestal Geberit Selnova → p. 221
- Pedestal Geberit Selnova → p. 220



- Semipedestal Geberit Abalona doar pentru lavoare 50 cm

### Lavoar Geberit Selnova Compact cu orificiu de preaplin asimetric

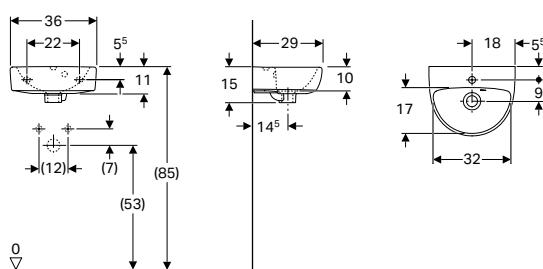

#### Date tehnice

Material	Ceramică sanitară
----------	-------------------

#### Caracteristici

- Preaplin asimetric

Cod art.	Culoare / suprafață	Orificiu de robinet	Preaplin	H [cm]	T [cm]	EUR/buc.
<b>B / Lățime: 36 cm</b>						
500.320.01.1	Alb	Centrat	Vizibil	15	29	54,70

## Lavoar de colț

### Lavoar de colț Geberit Selnova

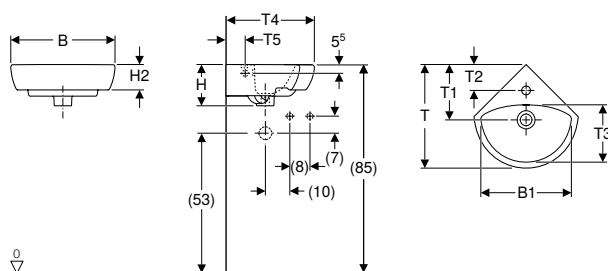

#### Domenii de utilizare

- Pentru montaj pe colț

#### Caracteristici

- Se pot combina cu un piedestal

#### Date tehnice

Material	Ceramică sanitară
----------	-------------------

Cod art.	Culoare / suprafață	Orificiu de robinet	Preaplin	B1 [cm]	H [cm]	H1 [cm]	H2 [cm]	T [cm]	T1 [cm]	T2 [cm]	T3 [cm]	T4 [cm]	T5 [cm]	EUR/buc.
<b>B / Lățime: 41,4 cm</b>														
500.326.01.1	Alb	Centrat	Vizibil	36	16,4	58	10	41,2	22	10,3	22,5	35	9,1	70,30
<b>B / Lățime: 59 cm</b>														
500.327.01.1	Alb	Centrat	Vizibil	53	17,8	55	13	56	28,3	16,5	31,5	50	14,5	109,30

#### Posibilitate de combinare cu

- Piedestal Geberit Selnova → p. 220



- Piedestal Geberit Selnova doar pentru lavoare de colț 59 cm

## Lavoare

### Lavoar Geberit Selnova

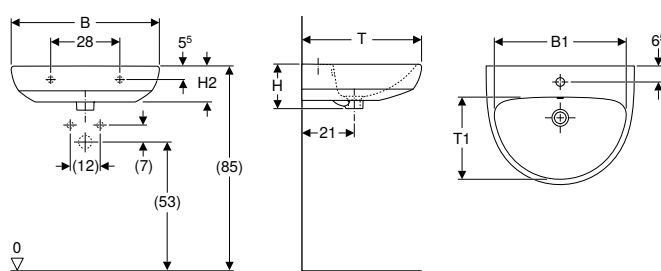

#### Date tehnice

Material	Ceramică sanitară
----------	-------------------

#### Caracteristici

- Se pot combina cu semipiedestaluri
- Se pot combina cu un piedestal

Cod art.	Culoare / suprafață	Orificiu de robinet	Preaplin	B1 [cm]	H [cm]	H1 [cm]	H2 [cm]	H3 [cm]	T [cm]	T1 [cm]	EUR/buc.
<b>B / Lățime: 55 cm</b>											
500.315.01.1	Alb	Centrat	Vizibil	47,5	18	84	14,5	78,5	44	29	93,70
500.304.01.1	Alb	Fără	Vizibil	47,5	18	84	14,5	78,5	44	29	93,70
<b>B / Lățime: 60 cm</b>											
500.305.01.1	Alb	Centrat	Vizibil	53,5	18	83	14,5	77,5	48	33	97,60
<b>B / Lățime: 65 cm</b>											
500.297.01.1	Alb	Centrat	Vizibil	58	18,5	85,5	15	80	50	35	124,90

#### Posibilitate de combinare cu

- Semipiedestal Geberit Selnova → p. 221
- Piedestal Geberit Selnova → p. 220

## Lavoare semiîncorporate

### Lavoar Geberit Selnova semiîncorporat

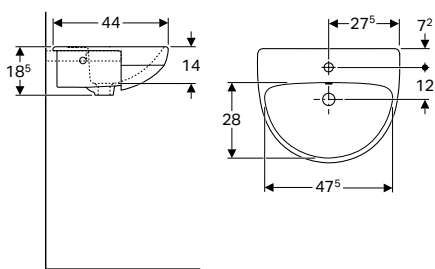
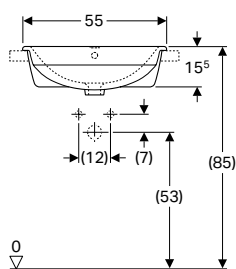

#### Domenii de utilizare

- Pentru instalarea în blaturi de lavoare

#### Lista elementelor livrate

- Material de fixare

#### Date tehnice

Material	Ceramică sanitară
----------	-------------------

Cod art.	Culoare / suprafață	Orificiu de robinet	Preaplin	H [cm]	T [cm]	EUR/buc.
<b>B / Lățime: 55 cm</b>						
500.311.01.1	Alb	Centrat	Vizibil	18,5	44	132,70

## Piedestaluri

### Piedestal Geberit Selnova

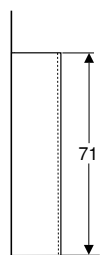
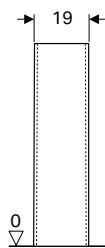

#### Date tehnice

Material	Ceramică sanitară
----------	-------------------

Cod art.	Culoare / suprafață	EUR/buc.
500.341.01.1	Alb	68,30

#### Posibilitate de combinare cu

- Lavoar Geberit Smyle Square → p. 157
- Lavoar Geberit Smyle → p. 156
- Lavoar Geberit Selnova → p. 218
- Lavoar Geberit Selnova Comfort, cu acces liber → p. 306
- Lavoar Geberit Selnova → p. 219
- Lavoar Geberit Selnova Square → p. 251
- Lavoar de colț Geberit Selnova → p. 219

## Sempiedestal Geberit Selnova

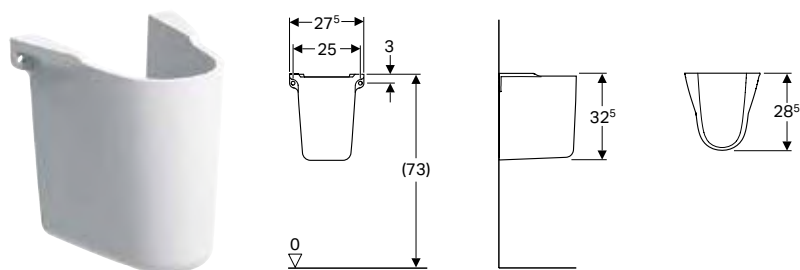

### Date tehnice

Material	Ceramică sanitară
----------	-------------------

Cod art.	Culoare / suprafață	EUR/buc.
500.329.01.1	Alb	72,00

### Posibilitate de combinare cu

- Lavoar Geberit Selnova → p. 218
- Lavoar Geberit Selnova → p. 219

## Vase WC

### Vase WC suspendate

#### Vas WC suspendat Geberit Selnova cu spălare verticală

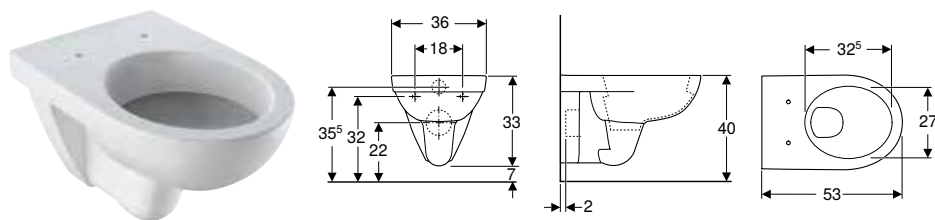

### Domenii de utilizare

- Pentru rezervoare încastrate
- Pentru sistem de spălare sub presiune

### Caracteristici

- Suspendat
- WC cu spălare verticală
- Cu margine de spălare
- Tip 1, cantitate de umplere 6/4 l, conform EN 997
- Tip 2, conform EN 997

### Date tehnice

Material	Ceramică sanitară
----------	-------------------

Cod art.	Culoare / suprafață	B [cm]	H [cm]	T [cm]	EUR/buc.
500.260.01.1	Alb	35,8	33,2	53	156,10

### De comandat suplimentar

- Capac WC

### Posibilitate de combinare cu

- Capac WC cu balamale din plastic Geberit Selnova, fixare de jos → p. 231
- Capac WC Geberit Selnova fixare de sus → p. 233
- Capac WC Geberit Selnova cu colac WC pentru copii, fixare de sus → p. 234
- Colac WC Geberit Selnova Comfort, cu acces liber, fixare de sus → p. 312
- Capac WC Geberit Selnova fixare de jos → p. 232
- Modul de WC Geberit AquaClean Tuma Comfort → p. 381
- Modul de WC Geberit AquaClean Tuma Classic → p. 381
- Modul de WC Geberit AquaClean 4000 → p. 384

## Vas WC suspendat Geberit Selnova cu spălare verticală, Rimfree

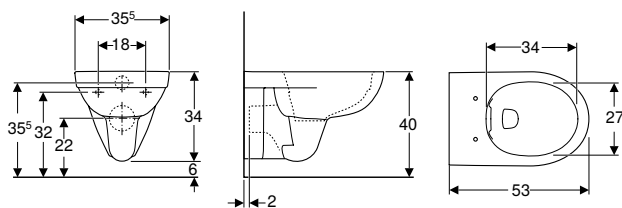

### Domenii de utilizare

- Pentru rezervoare încastrate
- Pentru sistem de spălare sub presiune

### Date tehnice

Material	Ceramică sanitară
----------	-------------------

### Caracteristici

- Suspendat
- WC cu spălare verticală
- Rimfree
- Tip 1, cantitate de umplere 6/4 l, conform EN 997
- Tip 2, conform EN 997

Cod art.	Culoare / suprafață	B [cm]	H [cm]	T [cm]	EUR/buc.
500.265.01.1	Alb	35,5	34	53	218,50

### De comandat suplimentar

- Capac WC

### Posibilitate de combinare cu

- Capac WC Geberit Selnova fixare de jos → p. 232
- Capac WC cu balamale din plastic Geberit Selnova, fixare de jos → p. 231
- Capac WC Geberit Selnova fixare de sus → p. 233
- Capac WC Geberit Selnova cu colac WC pentru copii, fixare de sus → p. 234
- Colac WC Geberit Selnova Comfort, cu acces liber, fixare de sus → p. 312
- Modul de WC Geberit AquaClean Tuma Comfort → p. 381
- Modul de WC Geberit AquaClean Tuma Classic → p. 381
- Modul de WC Geberit AquaClean 4000 → p. 384

## Vas WC suspendat Geberit Selnova cu spălare verticală, formă parțial închisă, Rimfree

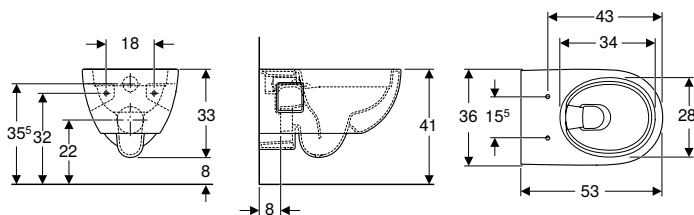

### Domenii de utilizare

- Pentru rezervoare încastrate
- Pentru sistem de spălare sub presiune

### Date tehnice

Material	Ceramică sanitară
----------	-------------------

### Caracteristici

- Suspendat
- WC cu spălare verticală
- Rimfree
- Tip 1, cantitate de umplere 6/5 l, conform EN 997
- Spală cu 4,5 l
- Formă parțial închisă

Cod art.	Culoare / suprafață	B [cm]	H [cm]	T [cm]	EUR/buc.
501.545.01.1	Alb	36	33	53	296,20

### De comandat suplimentar

- Capac WC

### Posibilitate de combinare cu

- Capac WC Geberit Selnova fixare de sus → p. 233
- Capac WC Geberit Selnova cu colac WC pentru copii, fixare de sus → p. 234
- Modul de WC Geberit AquaClean Tuma Comfort → p. 381
- Modul de WC Geberit AquaClean Tuma Classic → p. 381
- Modul de WC Geberit AquaClean 4000 → p. 384



- Pentru instalare, în funcție de situația de montaj, este necesar un set de racordare Geberit pentru vas WC suspendat

## Vase WC suspendate, înălțate

### Vas WC suspendat Geberit Selnova cu spălare verticală, înălțată, formă închisă, Rimfree

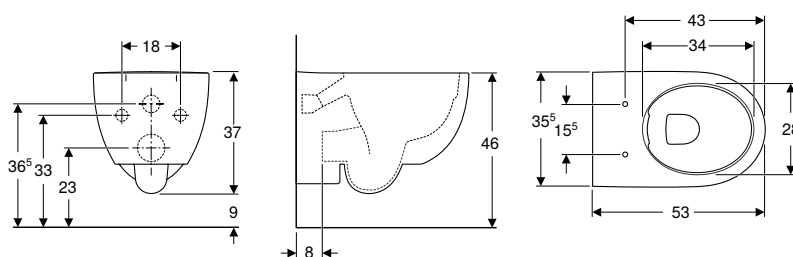

#### Domenii de utilizare

- Pentru rezervoare încastrate
- Pentru sistem de spălare sub presiune

#### Date tehnice

Material	Ceramică sanitară
----------	-------------------

#### Caracteristici

- Suspendat
- Rimfree
- WC cu spălare verticală
- Tip 1, cantitate de umplere 6 l, conform EN 997
- Formă închisă
- Margine superioară ridicată din ceramică 45 cm la înălțime de fixare standard

Cod art.	Culoare / suprafață	B [cm]	H [cm]	T [cm]	EUR/buc.
500.694.01.2	Alb	35,5	37	53	553,30

#### De comandat suplimentar

- Capac WC

#### Posibilitate de combinare cu

- Capac WC Geberit Selnova fixare de sus → p. 233
- Capac WC Geberit Selnova cu colac WC pentru copii, fixare de sus → p. 234
- Modul de WC Geberit AquaClean Tuma Comfort → p. 381
- Modul de WC Geberit AquaClean Tuma Classic → p. 381



- În funcție de situația de montaj, pentru montaj este necesar un set de conectare Geberit pentru WC suspendat, lungimea 30 cm

## Vase WC pe pardoseală

### Vas WC pe pardoseală Geberit Selnova cu spălare verticală, evacuare orizontală, formă parțial închisă, Rimfree

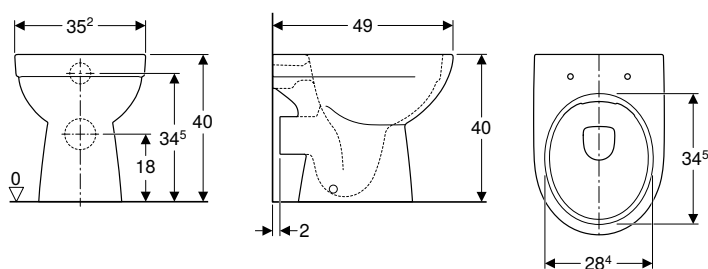

#### Domenii de utilizare

- Pentru rezervoare aparente și încastrate
- Pentru sisteme de spălare sub presiune, cu montaj încastrat

#### Caracteristici

- Montat pe pardoseală
- Rimfree
- WC cu spălare verticală
- Tip 1, cantitate de umplere 6/5 l, conform EN 997
- Evacuare orizontală
- Formă parțial închisă

#### Lista elementelor livrate

- Material de fixare

Cod art.	Culoare / suprafață	B [cm]	H [cm]	T [cm]	EUR/buc.
500.480.01.1	Alb	35,2	40	49	207,50

#### De comandat suplimentar

- Capac WC

#### Posibilitate de combinare cu

- Capac WC Geberit Selnova fixare de jos → p. 232
- Capac WC Geberit Selnova fixare de sus → p. 233
- Capac WC cu balamale din plastic Geberit Selnova, fixare de jos → p. 231
- Capac WC Geberit Selnova cu colac WC pentru copii, fixare de sus → p. 234

## Nou

### Vas WC pe pardoseală Geberit Selnova, spălare verticală, evacuare verticală, formă parțial închisă, Rimfree

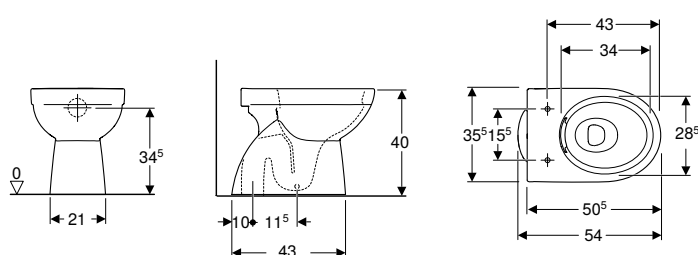

#### Domenii de utilizare

- Pentru rezervoare aparente și încastrate
- Pentru sisteme de spălare sub presiune, cu montaj încastrat

#### Date tehnice

Material	Ceramică sanitară
----------	-------------------

#### Caracteristici

- Montat pe pardoseală
- Rimfree
- WC cu spălare verticală
- Formă parțial închisă
- Tip 1, cantitate de umplere 6/5/4 l, conform EN 997
- Evacuare verticală
- Fixare mascată

#### Lista elementelor livrate

- Material de fixare

Cod art.	Culoare / suprafață	B [cm]	H [cm]	T [cm]	EUR/buc.
500.399.01.1	Alb	35,5	40	54	205,60

Livrabil din June 2021

#### De comandat suplimentar

- Capac WC

#### Posibilitate de combinare cu

- Capac WC Geberit Selnova fixare de sus → p. 233
- Capac WC Geberit Selnova cu colac WC pentru copii, fixare de sus → p. 234
- Capac WC Geberit Selnova fixare de jos → p. 232
- Capac WC cu balamale din plastic Geberit Selnova, fixare de jos → p. 231
- Modul de WC Geberit AquaClean Tuma Comfort → p. 381
- Modul de WC Geberit AquaClean Tuma Classic → p. 381
- Modul de WC Geberit AquaClean 4000 → p. 384

### Vas WC pe pardoseală Geberit Selnova cu spălare verticală, back-to-wall, evacuare orizontală, formă parțial închisă

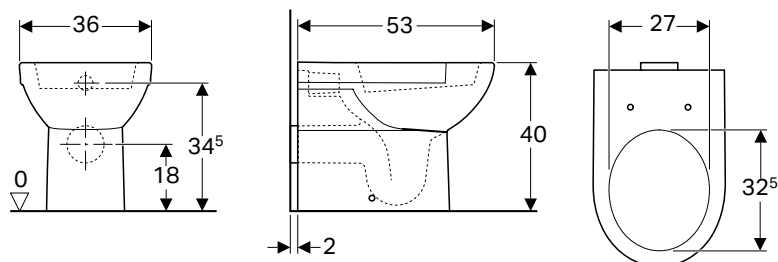

#### Domenii de utilizare

- Pentru rezervoare încastrate

#### Date tehnice

Material	Ceramică sanitară
----------	-------------------

#### Caracteristici

- Montat pe pardoseală
- WC cu spălare verticală
- Cu margine de spălare
- Evacuare orizontală
- Tip 2, conform EN 997
- Tip 1, cantitate de umplere 6 l, conform EN 997
- Formă parțial închisă

#### Lista elementelor livrate

- Material de fixare

Cod art.	Culoare / suprafață	B [cm]	H [cm]	T [cm]	EUR/buc.
500.286.01.1	Alb	35,5	40	53	178,00

#### De comandat suplimentar

- Capac WC

#### Posibilitate de combinare cu

- Capac WC cu balamale din plastic Geberit Selnova, fixare de jos → p. 231
- Capac WC Geberit Selnova fixare de sus → p. 233
- Capac WC Geberit Selnova cu colac WC pentru copii, fixare de sus → p. 234
- Capac WC Geberit Selnova fixare de jos → p. 232
- Modul de WC Geberit AquaClean Tuma Comfort → p. 381
- Modul de WC Geberit AquaClean Tuma Classic → p. 381
- Modul de WC Geberit AquaClean 4000 → p. 384



## Vas WC pe pardoseală Geberit Selnova, back-to-wall, evacuare orizontală sau verticală, formă parțial închisă, Rimfree

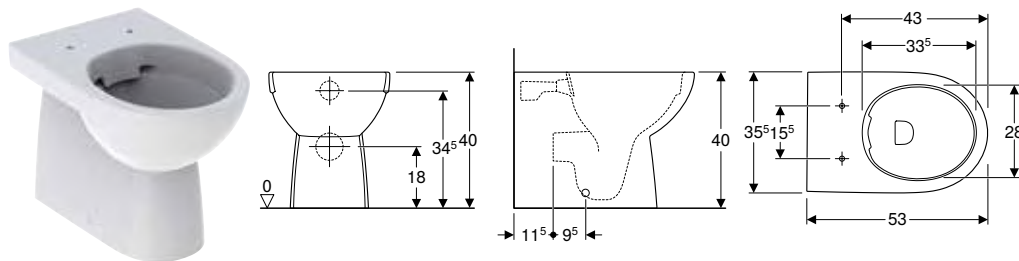

### Date tehnice

Material	Ceramică sanitară
----------	-------------------

### Caracteristici

- Back-to-wall
- WC cu spălare verticală
- Montat pe pardoseală
- Rimfree
- Tip 1, cantitate de umplere 6/5/4 l, conform EN 997
- Evacuare orizontală sau verticală
- Tip 2, conform EN 997
- Formă parțial închisă
- Fixare mascată

### Lista elementelor livrate

- Material de fixare

Cod art.	Culoare / suprafață	B [cm]	H [cm]	T [cm]	EUR/buc.
500.393.01.1	Alb	35,5	40	53	238,60

### De comandat suplimentar

- Capac WC

### Posibilitate de combinare cu

- Capac WC Geberit Selnova fixare de sus → p. 233
- Capac WC Geberit Selnova cu colac WC pentru copii, fixare de sus → p. 234
- Modul de WC Geberit AquaClean Tuma Comfort → p. 381
- Modul de WC Geberit AquaClean Tuma Classic → p. 381
- Modul de WC Geberit AquaClean 4000 → p. 384

## Vas WC pe pardoseală Geberit Selnova pentru rezervoare aparente, cu spălare verticală, evacuare orizontală

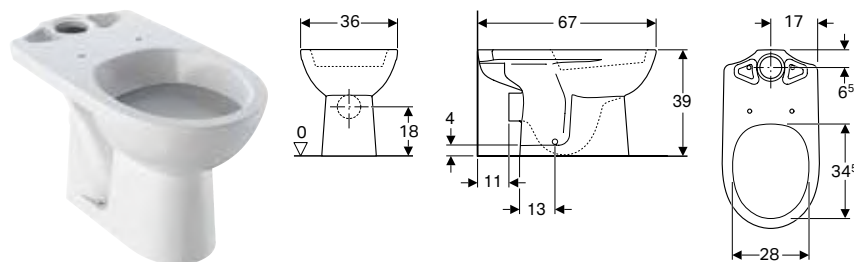

### Domenii de utilizare

- Pentru rezervoare aparente așezate

### Date tehnice

Material	Ceramică sanitară
----------	-------------------

### Caracteristici

- Montat pe pardoseală
- WC cu spălare verticală
- Cu margine de spălare
- Evacuare orizontală
- Tip 1, cantitate de umplere 6 l, conform EN 997
- Tip 2, conform EN 997

Cod art.	Culoare / suprafață	B [cm]	H [cm]	T [cm]	EUR/buc.
500.282.01.1	Alb	36	39	67	124,90

### De comandat suplimentar

- Rezervor
- Capac WC

#### Posibilitate de combinare cu

- Rezervor aparent Geberit Selnova Square, spălare cu două volume de apă, racord apă în partea de jos → p. 282
- Rezervor aparent Geberit Selnova Square montat pe vas, spălare cu două volume de apă, racord de apă lateral, pentru WC cu margine de spălare → p. 282
- Rezervor aparent Geberit Selnova, spălare cu două volume de apă, racord apă în partea de jos → p. 234
- Rezervor aparent Geberit Selnova, spălare cu două volume de apă, racord apă în partea laterală → p. 235
- Capac WC cu balamale din plastic Geberit Selnova, fixare de jos → p. 231
- Capac WC Geberit Selnova fixare de jos → p. 232
- Capac WC Geberit Selnova fixare de sus → p. 233
- Capac WC Geberit Selnova cu colac WC pentru copii, fixare de sus → p. 234
- Modul de WC Geberit AquaClean 4000 → p. 384

### Vas WC pe pardoseală Geberit Selnova pentru rezervoare aparente, cu spălare verticală, evacuare verticală

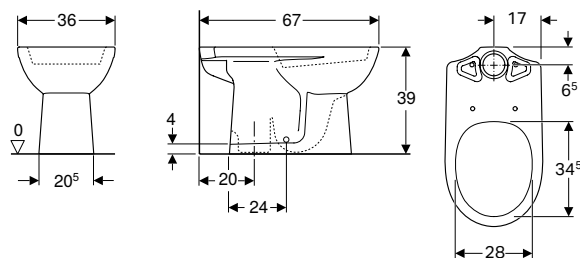

#### Domenii de utilizare

- Pentru rezervoare aparente așezate

#### Date tehnice

Material	Ceramică sanitară
----------	-------------------

#### Caracteristici

- Montat pe pardoseală
- WC cu spălare verticală
- Cu margine de spălare
- Evacuare verticală
- Tip 1, cantitate de umplere 6 l, conform EN 997
- Tip 2, conform EN 997

Cod art.	Culoare / suprafață	B [cm]	H [cm]	T [cm]	EUR/buc.
500.281.01.1	Alb	36	39	67	124,90

#### De comandat suplimentar

- Rezervor
- Capac WC

#### Posibilitate de combinare cu

- Rezervor aparent Geberit Selnova Square, spălare cu două volume de apă, racord apă în partea de jos → p. 282
- Rezervor aparent Geberit Selnova Square montat pe vas, spălare cu două volume de apă, racord de apă lateral, pentru WC cu margine de spălare → p. 282
- Rezervor aparent Geberit Selnova, spălare cu două volume de apă, racord apă în partea de jos → p. 234
- Rezervor aparent Geberit Selnova, spălare cu două volume de apă, racord apă în partea laterală → p. 235
- Capac WC cu balamale din plastic Geberit Selnova, fixare de jos → p. 231
- Capac WC Geberit Selnova fixare de jos → p. 232
- Capac WC Geberit Selnova fixare de sus → p. 233
- Capac WC Geberit Selnova cu colac WC pentru copii, fixare de sus → p. 234
- Modul de WC Geberit AquaClean 4000 → p. 384

## Vas WC pe pardoseală Geberit Selnova pentru rezervoare aparente, cu spălare verticală, evacuare orizontală, Rimfree

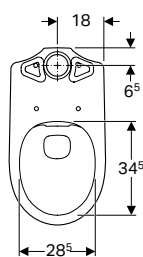
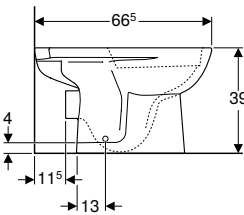
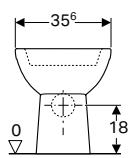

### Domenii de utilizare

- Pentru rezervoare aparente așezate

### Date tehnice

Material	Ceramică sanitară
----------	-------------------

### Caracteristici

- Montat pe pardoseală
- WC cu spălare verticală
- Rimfree
- Evacuare orizontală
- Tip 1, cantitate de umplere 6 l, conform EN 997
- Tip 2, conform EN 997

Cod art.	Culoare / suprafață	B [cm]	H [cm]	T [cm]	EUR/buc.
500.283.01.1	Alb	35,6	39	66,5	179,50

### De comandat suplimentar

- Rezervor
- Capac WC

### Posibilitate de combinare cu

- Rezervor aparent Geberit Selnova Square montat pe vas, spălare cu două volume de apă, racord de apă lateral, posibilitate de întoarcere, pentru WC Rimfree → p. 283
- Rezervor aparent Geberit Selnova Square, spălare cu două volume de apă, racord apă în partea de jos → p. 282
- Rezervor aparent Geberit Selnova Square montat pe vas, spălare cu două volume de apă, racord de apă lateral, pentru WC cu margine de spălare → p. 282
- Rezervor aparent Geberit Selnova, spălare cu două volume de apă, racord apă în partea de jos → p. 234
- Rezervor aparent Geberit Selnova, spălare cu două volume de apă, racord apă în partea laterală → p. 235
- Capac WC cu balamale din plastic Geberit Selnova, fixare de jos → p. 231
- Capac WC Geberit Selnova fixare de jos → p. 232
- Capac WC Geberit Selnova fixare de sus → p. 233
- Capac WC Geberit Selnova cu colac WC pentru copii, fixare de sus → p. 234

## Vas WC pe pardoseală Geberit Selnova pentru rezervoare aparente, cu spălare verticală, evacuare orizontală, formă parțial închisă

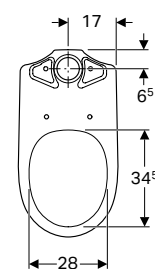
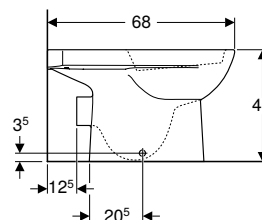
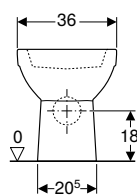

### Domenii de utilizare

- Pentru rezervoare aparente așezate

### Date tehnice

Material	Ceramică sanitară
----------	-------------------

### Caracteristici

- Montat pe pardoseală
- WC cu spălare verticală
- Cu margine de spălare
- Evacuare orizontală
- Tip 1, cantitate de umplere 6 l, conform EN 997
- Tip 2, conform EN 997
- Formă parțial închisă

### Lista elementelor livrate

- Material de fixare

Cod art.	Culoare / suprafață	B [cm]	H [cm]	T [cm]	EUR/buc.
500.287.01.1	Alb	36	40	68	140,50

#### De comandat suplimentar

- Rezervor
- Capac WC

#### Posibilitate de combinare cu

- Rezervor aparent Geberit Selnova Square, spălare cu două volume de apă, racord apă în partea de jos → p. 282
- Rezervor aparent Geberit Selnova Square montat pe vas, spălare cu două volume de apă, racord de apă lateral, pentru WC cu margine de spălare → p. 282
- Rezervor aparent Geberit Selnova, spălare cu două volume de apă, racord apă în partea de jos → p. 234
- Rezervor aparent Geberit Selnova, spălare cu două volume de apă, racord apă în partea laterală → p. 235
- Capac WC cu balamale din plastic Geberit Selnova, fixare de jos → p. 231
- Capac WC Geberit Selnova fixare de sus → p. 233
- Capac WC Geberit Selnova fixare de jos → p. 232
- Capac WC Geberit Selnova cu colac WC pentru copii, fixare de sus → p. 234
- Modul de WC Geberit AquaClean Tuma Comfort → p. 381
- Modul de WC Geberit AquaClean Tuma Classic → p. 381
- Modul de WC Geberit AquaClean 4000 → p. 384

### Vas WC pe pardoseală Geberit Selnova pentru rezervoare aparente, cu spălare verticală, evacuare verticală, formă parțial închisă

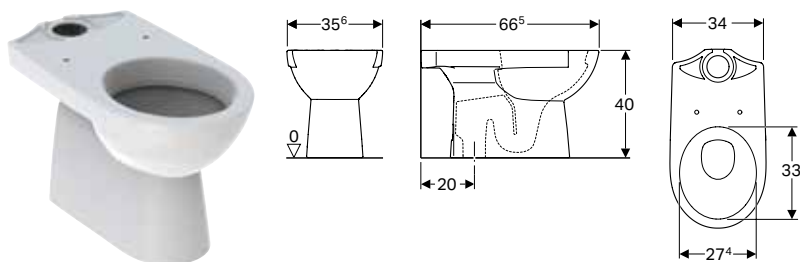

#### Domenii de utilizare

- Pentru rezervoare aparente așezate

#### Date tehnice

Material	Ceramică sanitară
----------	-------------------

#### Caracteristici

- Montat pe pardoseală
- WC cu spălare verticală
- Cu margine de spălare
- Evacuare verticală
- Tip 1, cantitate de umplere 6 l, conform EN 997
- Tip 2, conform EN 997
- Formă parțial închisă

#### Lista elementelor livrate

- Material de fixare

Cod art.	Culoare / suprafață	B [cm]	H [cm]	T [cm]	EUR/buc.
500.151.01.1	Alb	35,6	40	66,5	140,50

#### De comandat suplimentar

- Rezervor
- Capac WC

#### Posibilitate de combinare cu

- Rezervor aparent Geberit Selnova Square, spălare cu două volume de apă, racord apă în partea de jos → p. 282
- Rezervor aparent Geberit Selnova Square montat pe vas, spălare cu două volume de apă, racord de apă lateral, pentru WC cu margine de spălare → p. 282
- Rezervor aparent Geberit Selnova, spălare cu două volume de apă, racord apă în partea de jos → p. 234
- Rezervor aparent Geberit Selnova, spălare cu două volume de apă, racord apă în partea laterală → p. 235
- Capac WC cu balamale din plastic Geberit Selnova, fixare de jos → p. 231
- Capac WC Geberit Selnova fixare de sus → p. 233
- Capac WC Geberit Selnova fixare de jos → p. 232
- Capac WC Geberit Selnova cu colac WC pentru copii, fixare de sus → p. 234

## Vas WC pe pardoseală Geberit Selnova pentru rezervoare aparente, cu spălare verticală, evacuare orizontală, formă parțial închisă, Rimfree

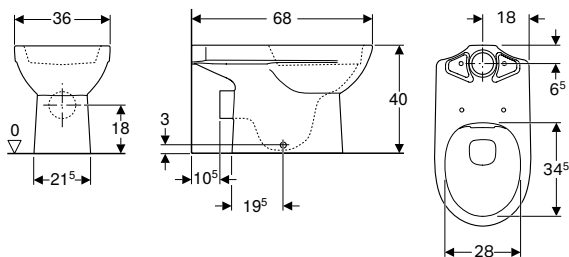

### Domenii de utilizare

- Pentru rezervoare aparente așezate

### Date tehnice

Material	Ceramică sanitară
----------	-------------------

### Caracteristici

- Montat pe pardoseală
- WC cu spălare verticală
- Rimfree
- Evacuare orizontală
- Tip 1, cantitate de umplere 6 l, conform EN 997
- Tip 2, conform EN 997
- Formă parțial închisă

### Lista elementelor livrate

- Material de fixare

Cod art.	Culoare / suprafață	B [cm]	H [cm]	T [cm]	EUR/buc.
500.285.01.1	Alb	36	40	68	195,10

### De comandat suplimentar

- Rezervor
- Capac WC

### Posibilitate de combinare cu

- Rezervor aparent Geberit Selnova Square, spălare cu două volume de apă, racord apă în partea de jos → p. 282
- Rezervor aparent Geberit Selnova Square montat pe vas, spălare cu două volume de apă, racord de apă lateral, posibilitate de întoarcere, pentru WC Rimfree → p. 283
- Rezervor aparent Geberit Selnova Square montat pe vas, spălare cu două volume de apă, racord de apă lateral, pentru WC cu margine de spălare → p. 282
- Rezervor aparent Geberit Selnova, spălare cu două volume de apă, racord apă în partea de jos → p. 234
- Rezervor aparent Geberit Selnova, spălare cu două volume de apă, racord apă în partea laterală → p. 235
- Capac WC cu balamale din plastic Geberit Selnova, fixare de jos → p. 231
- Capac WC Geberit Selnova fixare de jos → p. 232
- Capac WC Geberit Selnova fixare de sus → p. 233
- Capac WC Geberit Selnova cu colac WC pentru copii, fixare de sus → p. 234

## Nou

## Vas WC pe pardoseală Geberit Selnova pentru rezervor aparent, spălare pe verticală, evacuare multidirecțională, formă parțial închisă, Rimfree

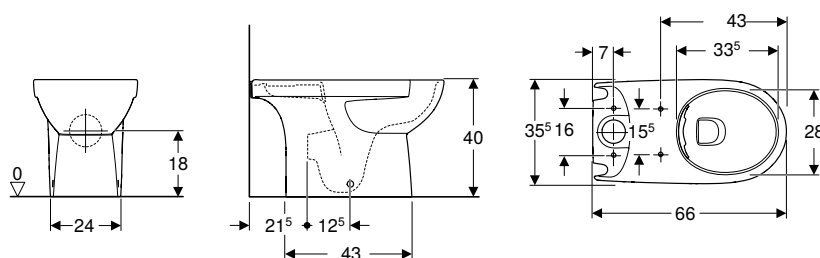

### Domenii de utilizare

- Pentru rezervoare aparente așezate

### Date tehnice

Material	Ceramică sanitară
----------	-------------------

### Caracteristici

- Montat pe pardoseală
- WC cu spălare verticală
- Rimfree
- Tip 1, cantitate de umplere 6 l, conform EN 997
- Evacuare multidirecțională
- Formă parțial închisă
- Fixare mascată

### Lista elementelor livrate

- Material de fixare

Cod art.	Culoare / suprafață	B [cm]	H [cm]	T [cm]	EUR/buc.
500.488.01.1	Alb	35,5	40	66	201,80

Livrabil din April 2021

#### De comandat suplimentar

- Rezervor
- Capac WC

#### Posibilitate de combinare cu

- Rezervor aparent Geberit Selnova Square, spălare cu două volume de apă, racord apă în partea de jos → p. 282
- Rezervor aparent Geberit Selnova Square montat pe vas, spălare cu două volume de apă, racord de apă lateral, pentru WC, Rimfree → p. 284
- Rezervor aparent Geberit Selnova Square montat pe vas, spălare cu două volume de apă, racord de apă lateral, posibilitate de întoarcere, pentru WC Rimfree → p. 283
- Capac WC Geberit Selnova fixare de sus → p. 233
- Capac WC Geberit Selnova cu colac WC pentru copii, fixare de sus → p. 234
- Capac WC Geberit Selnova fixare de jos → p. 232
- Capac WC cu balamale din plastic Geberit Selnova, fixare de jos → p. 231

## Capace WC

### Capac WC cu balamale din plastic Geberit Selnova, fixare de jos

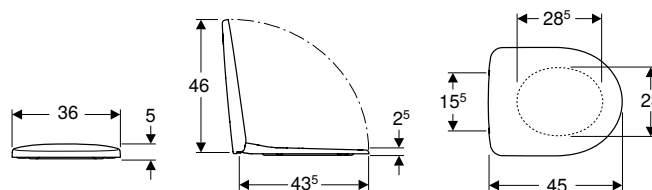

#### Date tehnice

Material	Duroplast
----------	-----------

Cod art.	Culoare / suprafață	Funcție de			EUR/buc.
		încetinire	Dispozitiv de fixare	Materialul șarnierei	
500.330.01.1	Alb	Nu	De jos	Plastic	46,90

#### Posibilitate de combinare cu

- Vas WC pe pardoseală Geberit Selnova cu spălare verticală, evacuare orizontală, formă parțial închisă, Rimfree → p. 224
- Vas WC pe pardoseală Geberit Selnova, spălare verticală, evacuare verticală, formă parțial închisă, Rimfree → p. 224
- Vas WC pe pardoseală Geberit Selnova pentru rezervor aparent, spălare pe verticală, evacuare multidirecțională, formă parțial închisă, Rimfree → p. 230
- Vas WC pe pardoseală Geberit Selnova Comfort pentru rezervor aparent, spălare verticală, evacuare orizontală, înălțat, Rimfree → p. 310
- Vas WC pe pardoseală Geberit Selnova pentru rezervoare aparente, cu spălare verticală, evacuare orizontală, formă parțial închisă → p. 228
- Vas WC pe pardoseală Geberit Selnova pentru rezervoare aparente, cu spălare verticală, evacuare verticală → p. 227
- Vas WC pe pardoseală Geberit Selnova pentru rezervoare aparente, cu spălare verticală, evacuare orizontală → p. 226
- Vas WC pe pardoseală Geberit Selnova pentru rezervoare aparente, cu spălare verticală, evacuare orizontală, Rimfree → p. 228
- Vas WC pe pardoseală Geberit Selnova pentru rezervoare aparente, cu spălare verticală, evacuare orizontală, formă parțial închisă, Rimfree → p. 230
- Vas WC pe pardoseală Geberit Selnova cu spălare verticală, back-to-wall, evacuare orizontală, formă parțial închisă → p. 225
- Vas WC suspendat Geberit Selnova cu spălare verticală → p. 221
- Vas WC suspendat Geberit Selnova cu spălare verticală, Rimfree → p. 222
- Vas WC pe pardoseală Geberit Selnova pentru rezervoare aparente, cu spălare verticală, evacuare verticală, formă parțial închisă → p. 229

## Capac WC Geberit Selnova fixare de jos

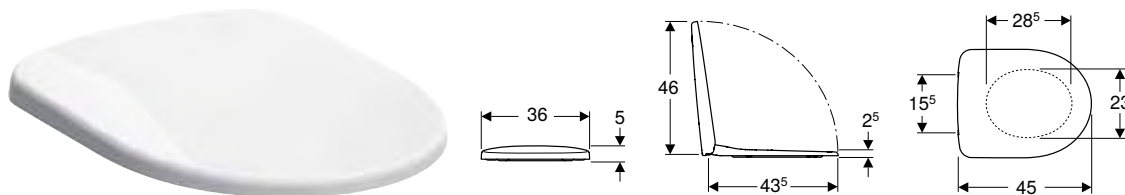

### Date tehnice

Material	Duroplast
----------	-----------

Cod art.	Culoare / suprafață	Funcție de încetinire	Dispozitiv de fixare	Materialul șarnierei	EUR/buc.
500.331.01.1	Alb	Nu	De jos	Oțel inoxidabil	62,50

### Posibilitate de combinare cu

- Vas WC suspendat Geberit Selnova cu spălare verticală → p. 221
- Vas WC suspendat Geberit Selnova cu spălare verticală, Rimfree → p. 222
- Vas WC pe pardoseală Geberit Selnova cu spălare verticală, evacuare orizontală, formă parțial închisă, Rimfree → p. 224
- Vas WC pe pardoseală Geberit Selnova Comfort pentru rezervor aparent, spălare verticală, evacuare orizontală, înălțat, Rimfree → p. 310
- Vas WC pe pardoseală Geberit Selnova pentru rezervoare aparente, cu spălare verticală, evacuare verticală → p. 227
- Vas WC pe pardoseală Geberit Selnova pentru rezervoare aparente, cu spălare verticală, evacuare verticală, formă parțial închisă → p. 229
- Vas WC pe pardoseală Geberit Selnova, spălare verticală, evacuare verticală, formă parțial închisă, Rimfree → p. 224
- Vas WC pe pardoseală Geberit Selnova cu spălare verticală, back-to-wall, evacuare orizontală, formă parțial închisă → p. 225
- Vas WC pe pardoseală Geberit Selnova pentru rezervor aparent, spălare pe verticală, evacuare multidirecțională, formă parțial închisă, Rimfree → p. 230
- Vas WC pe pardoseală Geberit Selnova pentru rezervoare aparente, cu spălare verticală, evacuare orizontală → p. 226
- Vas WC pe pardoseală Geberit Selnova pentru rezervoare aparente, cu spălare verticală, evacuare orizontală, Rimfree → p. 228
- Vas WC pe pardoseală Geberit Selnova pentru rezervoare aparente, cu spălare verticală, evacuare orizontală, formă parțial închisă → p. 228
- Vas WC pe pardoseală Geberit Selnova pentru rezervoare aparente, cu spălare verticală, evacuare orizontală, formă parțial închisă, Rimfree → p. 230
- Vas WC pe pardoseală Geberit Selnova Comfort pentru rezervoare aparente, cu spălare verticală, evacuare verticală, înălțat → p. 310

## Capac WC Geberit Selnova fixare de sus

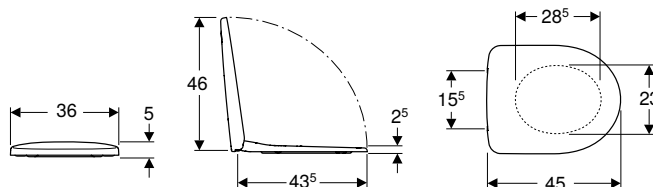

### Date tehnice

Material	Duroplast
----------	-----------

Cod art.	Culoare / suprafață	Balamale Quick-Release	Funcție de încetinire	Dispozitiv de fixare	Materialul șarnierei	EUR/buc.
500.333.01.1	Alb	Nu	Da	De sus	Alamă cromată	101,50
500.335.01.1	Alb	Da	Da	De sus	Alamă cromată	124,90
500.337.01.1	Alb	Nu	Nu	De sus	Oțel inoxidabil	70,30

### Posibilitate de combinare cu

- Vas WC suspendat Geberit Selnova Compact cu spălare verticală, proiecție mică, formă închisă, Rimfree → p. 296
- Vas WC pe pardoseală Geberit Selnova cu spălare verticală, evacuare orizontală, formă parțial închisă, Rimfree → p. 224
- Vas WC suspendat Geberit Selnova cu spălare verticală, formă parțial închisă, Rimfree → p. 222
- Vas WC suspendat Geberit Selnova cu spălare verticală, înălțată, formă închisă, Rimfree → p. 223
- Vas WC pe pardoseală Geberit Selnova, back-to-wall, evacuare orizontală sau verticală, formă parțial închisă, Rimfree → p. 226
- Vas WC pe pardoseală Geberit Selnova, spălare verticală, evacuare verticală, formă parțial închisă, Rimfree → p. 224
- Vas WC pe pardoseală Geberit Selnova Comfort pentru rezervoare aparente, cu spălare verticală, evacuare verticală, înălțat → p. 310
- Vas WC pe pardoseală Geberit Selnova Comfort pentru rezervor aparent, spălare verticală, evacuare orizontală, înălțat, Rimfree → p. 310
- Vas WC pe pardoseală Geberit Selnova pentru rezervor aparent, spălare pe verticală, evacuare multidirecțională, formă parțial închisă, Rimfree → p. 230
- Vas WC pe pardoseală Geberit Selnova pentru rezervoare aparente, cu spălare verticală, evacuare orizontală, formă parțial închisă → p. 228
- Vas WC pe pardoseală Geberit Selnova pentru rezervoare aparente, cu spălare verticală, evacuare verticală → p. 227
- Vas WC pe pardoseală Geberit Selnova pentru rezervoare aparente, cu spălare verticală, evacuare orizontală → p. 226
- Vas WC pe pardoseală Geberit Selnova pentru rezervoare aparente, cu spălare verticală, evacuare orizontală, Rimfree → p. 228
- Vas WC pe pardoseală Geberit Selnova pentru rezervoare aparente, cu spălare verticală, evacuare orizontală, formă parțial închisă, Rimfree → p. 230
- Vas WC pe pardoseală Geberit Selnova cu spălare verticală, back-to-wall, evacuare orizontală, formă parțial închisă → p. 225
- Vas WC suspendat Geberit Selnova cu spălare verticală → p. 221
- Vas WC suspendat Geberit Selnova cu spălare verticală, Rimfree → p. 222
- Vas WC pe pardoseală Geberit Selnova pentru rezervoare aparente, cu spălare verticală, evacuare verticală, formă parțial închisă → p. 229



## Capac WC Geberit Selnova cu colac WC pentru copii, fixe de sus

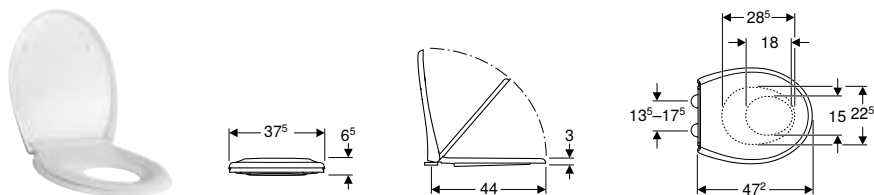

### Date tehnice

Material	Duroplast
----------	-----------

### Caracteristici

- Capac de WC cu marginea suprapusă peste colac
- Colac WC mai mic pentru folosire de către copii
- Magnet integrat pentru împiedicarea alunecării colacului WC pentru copii

Cod art.	Culoare / suprafață	Balamale Quick-Release	Funcție de încetinire	Dispozitiv de fixare	Materialul șarnierei	EUR/buc.
500.339.01.1	Alb	Da	Da	De sus	Alamă cromată	156,10

### Posibilitate de combinare cu

- Vas WC suspendat Geberit Selnova cu spălare verticală, formă parțial închisă, Rimfree → p. 222
- Vas WC suspendat Geberit Selnova cu spălare verticală, înălțată, formă închisă, Rimfree → p. 223
- Vas WC pe pardoseală Geberit Selnova, spălare verticală, evacuare verticală, formă parțial închisă, Rimfree → p. 224
- Vas WC pe pardoseală Geberit Selnova, back-to-wall, evacuare orizontală sau verticală, formă parțial închisă, Rimfree → p. 226
- Vas WC pe pardoseală Geberit Selnova cu spălare verticală, evacuare orizontală, formă parțial închisă, Rimfree → p. 224
- Vas WC pe pardoseală Geberit Selnova Comfort pentru rezervor aparent, spălare verticală, evacuare orizontală, înălțat, Rimfree → p. 310
- Vas WC pe pardoseală Geberit Selnova pentru rezervoare aparente, cu spălare verticală, evacuare orizontală, formă parțial închisă → p. 228
- Vas WC pe pardoseală Geberit Selnova pentru rezervoare aparente, cu spălare verticală, evacuare verticală → p. 227
- Vas WC pe pardoseală Geberit Selnova pentru rezervoare aparente, cu spălare verticală, evacuare orizontală → p. 226
- Vas WC pe pardoseală Geberit Selnova pentru rezervoare aparente, cu spălare verticală, evacuare orizontală, Rimfree → p. 228
- Vas WC pe pardoseală Geberit Selnova pentru rezervoare aparente, cu spălare verticală, evacuare orizontală, formă parțial închisă, Rimfree → p. 230
- Vas WC pe pardoseală Geberit Selnova cu spălare verticală, back-to-wall, evacuare orizontală, formă parțial închisă → p. 225
- Vas WC suspendat Geberit Selnova cu spălare verticală → p. 221
- Vas WC suspendat Geberit Selnova cu spălare verticală, Rimfree → p. 222
- Vas WC pe pardoseală Geberit Selnova pentru rezervoare aparente, cu spălare verticală, evacuare verticală, formă parțial închisă → p. 229
- Vas WC pe pardoseală Geberit Selnova Comfort pentru rezervoare aparente, cu spălare verticală, evacuare verticală, înălțat → p. 310
- Vas WC pe pardoseală Geberit Selnova pentru rezervor aparent, spălare pe verticală, evacuare multidirecțională, formă parțial închisă, Rimfree → p. 230

## Rezervoare aparente

### Rezervoare aparente pentru WC-uri, din ceramică sanitară

#### Rezervor aparent Geberit Selnova, spălare cu două volume de apă, racord apă în partea de jos

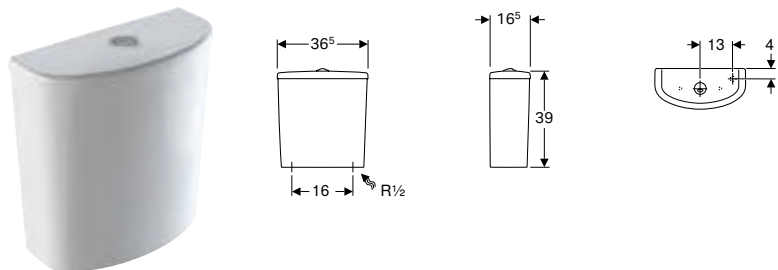

### Date tehnice

Setare din fabrică pentru volumul de spălare	4 și 2,6 l
Interval de setare pentru volum mare de spălare	4 / 6 l
Interval de setare a volumului mic de spălare	2,6 / 4 l
Material	Ceramică sanitară

### Caracteristici

- Spălare cu două volume de apă
- Conectare la alimentarea cu apă, lateral

### Lista elementelor livrate

- Garnitură interioară

Cod art.	Culoare / suprafață	B [cm]	H [cm]	T [cm]	EUR/buc.
500.268.01.1	Alb	36,5	38	16,5	117,10

**Posibilitate de combinare cu**

- Vas WC pe pardoseală Geberit Selnova Comfort pentru rezervoare aparente, cu spălare verticală, evacuare verticală, înălțat → p. 310
- Vas WC pe pardoseală Geberit Selnova pentru rezervoare aparente, cu spălare verticală, evacuare orizontală, formă parțial închisă → p. 228
- Vas WC pe pardoseală Geberit Selnova pentru rezervoare aparente, cu spălare verticală, evacuare verticală → p. 227
- Vas WC pe pardoseală Geberit Selnova pentru rezervoare aparente, cu spălare verticală, evacuare orizontală → p. 226
- Vas WC pe pardoseală Geberit Selnova pentru rezervoare aparente, cu spălare verticală, evacuare orizontală, Rimfree → p. 228
- Vas WC pe pardoseală Geberit Selnova pentru rezervoare aparente, cu spălare verticală, evacuare orizontală, formă parțial închisă, Rimfree → p. 230
- Vas WC pe pardoseală Geberit Selnova pentru rezervoare aparente, cu spălare verticală, evacuare verticală, formă parțial închisă → p. 229

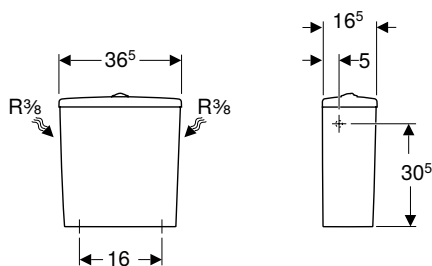
**Rezervor aparent Geberit Selnova, spălare cu două volume de apă, racord apă în partea laterală****Date tehnice**

Setare din fabrică pentru volumul de spălare	6 și 3 l
Interval de setare pentru volum mare de spălare	6 l
Interval de setare a volumului mic de spălare	3 l
Material	Ceramică sanitară

**Caracteristici**

- Spălare cu două volume de apă
- Conectare la alimentarea cu apă, lateral

**Lista elementelor livrate**

- Garnitură interioară

Cod art.	Culoare / suprafață	B [cm]	H [cm]	T [cm]	EUR/buc.
500.269.01.1	Alb	36,5	39	16,5	117,10

**Posibilitate de combinare cu**

- Vas WC pe pardoseală Geberit Selnova Comfort pentru rezervoare aparente, cu spălare verticală, evacuare verticală, înălțat → p. 310
- Vas WC pe pardoseală Geberit Selnova pentru rezervoare aparente, cu spălare verticală, evacuare orizontală, formă parțial închisă → p. 228
- Vas WC pe pardoseală Geberit Selnova pentru rezervoare aparente, cu spălare verticală, evacuare verticală → p. 227
- Vas WC pe pardoseală Geberit Selnova pentru rezervoare aparente, cu spălare verticală, evacuare orizontală → p. 226
- Vas WC pe pardoseală Geberit Selnova pentru rezervoare aparente, cu spălare verticală, evacuare orizontală, Rimfree → p. 228
- Vas WC pe pardoseală Geberit Selnova pentru rezervoare aparente, cu spălare verticală, evacuare orizontală, formă parțial închisă, Rimfree → p. 230
- Vas WC pe pardoseală Geberit Selnova pentru rezervoare aparente, cu spălare verticală, evacuare verticală, formă parțial închisă → p. 229

## Bideuri

### Bideuri suspendate

#### Bideu suspendat Geberit Selnova

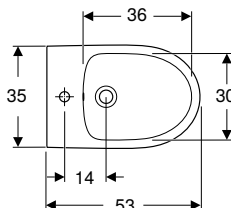
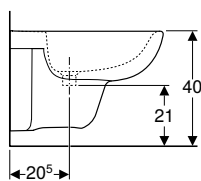
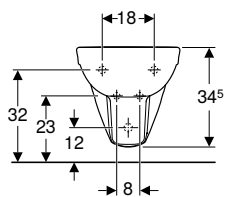

##### Date tehnice

Material	Ceramică sanitară
----------	-------------------

##### Caracteristici

- Suspendat
- Conectare la alimentarea cu apă, mascată

Cod art.	Culoare / suprafață	Preaplin	B [cm]	H [cm]	T [cm]	EUR/buc.
500.264.01.1	Alb	Vizibil	35	34,5	53	132,70

### Bideuri pe pardoseală

#### Bideu pe pardoseală Geberit Selnova, liber

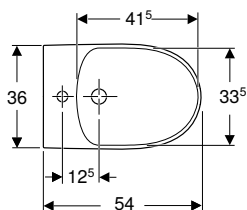
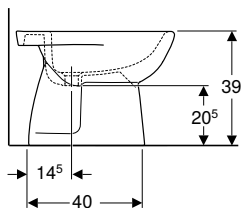
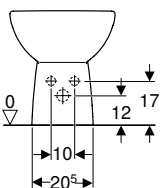

##### Date tehnice

Material	Ceramică sanitară
----------	-------------------

##### Caracteristici

- Montat pe pardoseală
- Cu amplasare liberă

Cod art.	Culoare / suprafață	Preaplin	B [cm]	H [cm]	T [cm]	EUR/buc.
500.154.01.1	Alb	Vizibil	35,8	39	54	109,30

#### Bideu pe pardoseală Geberit Selnova, liber, formă parțial închisă

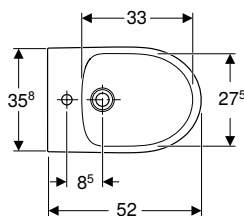
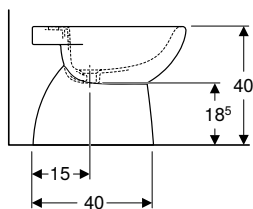
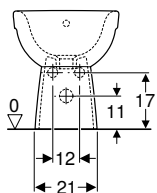

##### Date tehnice

Material	Ceramică sanitară
----------	-------------------

##### Caracteristici

- Montat pe pardoseală
- Cu amplasare liberă
- Fixare mascată
- Formă parțial închisă

##### Lista elementelor livrate

- Material de fixare

Cod art.	Culoare / suprafață	Preaplin	B [cm]	H [cm]	T [cm]	EUR/buc.
500.288.01.1	Alb	Vizibil	35,8	40	52	109,30

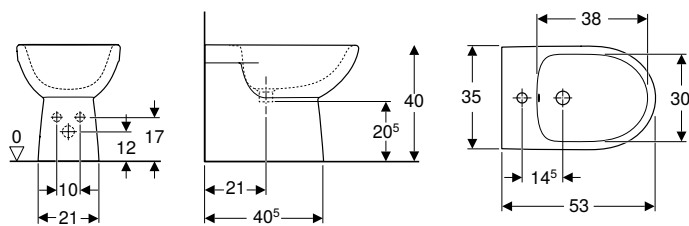
**Bideu pe pardoseală Geberit Selnova, back-to-wall, formă parțial închisă****Date tehnice**

Material	Ceramică sanitară
----------	-------------------

**Caracteristici**

- Montat pe pardoseală
- Back-to-wall
- Conectare la alimentarea cu apă, mascată
- Fixare mascată
- Formă parțial închisă

**Lista elementelor livrate**

- Material de fixare

Cod art.	Culoare / suprafață	Preaplin	B [cm]	H [cm]	T [cm]	EUR/buc.
500.289.01.1	Alb	Vizibil	35	40	53	189,40

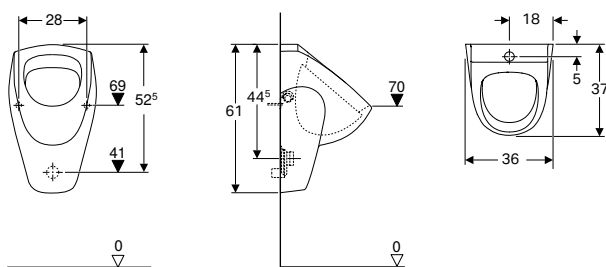
**Pisoare****Regim cu clătire****Pisoar Geberit Selnova, alimentare de sus, evacuare către spate sau în jos****Domenii de utilizare**

- Pentru funcționarea cu spălare automată, cu economie de apă
- Pentru sisteme de comandă a spălării pentru pisoar aparente

**Date tehnice**

Material	Ceramică sanitară
----------	-------------------

**Caracteristici**

- Suspendat
- Cu margine de spălare
- Sifon acoperit
- Fixare mascată
- Fixare simplă cu material de fixare Geberit Kerafix, pentru pisoare

Cod art.	Culoare / suprafață	B [cm]	H [cm]	T [cm]	Admisie	Receptor	EUR/buc.
500.343.01.1	Alb	36	61	37	Sus	Spre spate sau în jos	272,60

**Accessories**

- Sită de evacuare Geberit Selnova pentru pisoar → p. 238



- Sifonul de pisoare nu este inclus în setul de livrare

## Pisoar Geberit Selnova, alimentare din spate, evacuare către spate

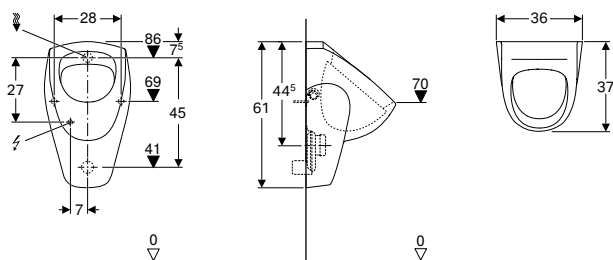

### Domenii de utilizare

- Pentru funcționarea cu spălare automată, cu economie de apă
- Pentru racordarea la sisteme încastrate de comandă a spălării pentru pisoar

### Date tehnice

Material	Ceramică sanitară
----------	-------------------

### Caracteristici

- Suspendat
- Cu margine de spălare
- Sifon acoperit
- Fixare mascată
- Fixare simplă cu material de fixare Geberit Kerafix, pentru pisoare

Cod art.	Culoare / suprafață	B [cm]	H [cm]	T [cm]	Admisie	Receptor	EUR/buc.
500.344.01.1	Alb	36	61	37	Spate	Spre spate	240,60



- Sifonul de pisoare nu este inclus în setul de livrare

## Accesorii

### Sită de evacuare Geberit Selnova pentru pisoar



### Domenii de utilizare

- Pentru pisoare cu spălare

### Caracteristici

- Rezistent la coroziune

### Date tehnice

Material	Oțel inoxidabil
----------	-----------------

Cod art.	EUR/buc.
500.102.00.1	37,00

## Căzi de baie

### Căzi de baie din acril sanitar

Nou

#### Cadă de baie rectangulară Geberit Selnova cu picioare

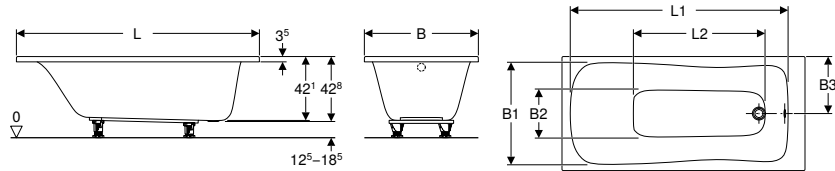

##### Domenii de utilizare

- Pentru băi private și hoteluri
- Pentru montaj cu picioare sau suporturi de căzi

##### Caracteristici

- Dreptunghiular
- Evacuare la capătul suportului
- Orificiu de scurgere  $\varnothing$  52 mm

##### Lista elementelor livrate

- Set de suporturi

Cod art.	Culoare / suprafață	L [cm]	L1 [cm]	L2 [cm]	B [cm]	B1 [cm]	B2 [cm]	B3 [cm]	H [cm]	Volum total [l]	EUR/buc.
554.280.01.1	Alb / Lucios	140	124	75,9	70	62,6	27,3	35	42,8	140	393,60
554.281.01.1	Alb / Lucios	150	134	85,9	70	62,6	27,3	35	42,8	153	393,60
554.282.01.1	Alb / Lucios	160	143,5	86,7	70	62,6	27,3	35	42,8	158	393,60
554.283.01.1	Alb / Lucios	160	143,5	86,7	75	67	30,9	37,5	42,8	173	431,10
554.284.01.1	Alb / Lucios	170	153,5	95,7	70	62,6	27,3	35	42,8	172	393,60
554.285.01.1	Alb / Lucios	170	153,5	95,7	75	67	30,9	37,5	42,8	188	431,10
554.286.01.1	Alb / Lucios	180	163,5	106,7	80	70,8	34	40	42,8	218	487,30

Livrabil din April 2021

Nou

#### Cadă de baie rectangulară Geberit Selnova Duo, cu picioare

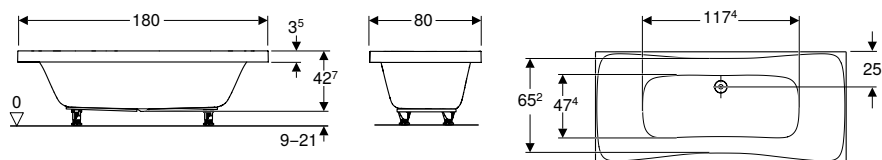
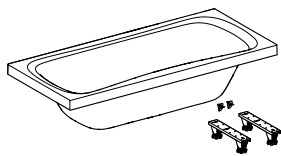

##### Domenii de utilizare

- Pentru băi private și hoteluri
- Pentru montaj cu picioare sau suporturi de căzi

##### Caracteristici

- Dreptunghiular
- Evacuare la capătul suportului
- Orificiu de scurgere  $\varnothing$  52 mm

##### Lista elementelor livrate

- Set de suporturi

Cod art.	Culoare / suprafață	L [cm]	L1 [cm]	B [cm]	B1 [cm]	B2 [cm]	B3 [cm]	H [cm]	Volum total [l]	EUR/buc.
554.289.01.1	Alb / Lucios	180	117,4	80	65,2	47,4	25	42,7	218	524,80

Livrabil din April 2021

**Nou**

## Cadă de baie asimetrică Geberit Selnova cu picioare

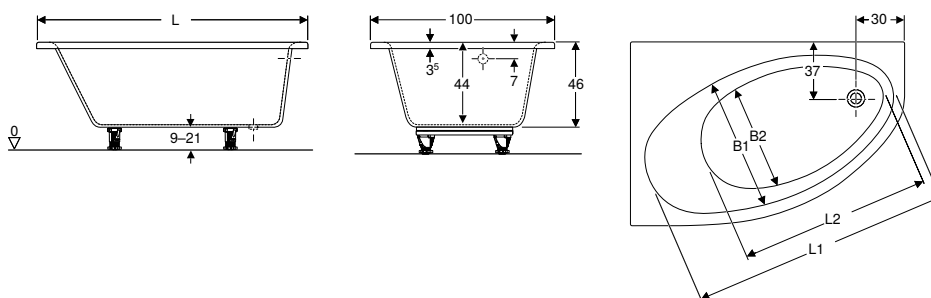

### Domenii de utilizare

- Pentru băi private și hoteluri
- Pentru montaj cu picioare sau suporturi de căzi

### Date tehnice

Material	Acril sanitar
----------	---------------

### Caracteristici

- Asimetric
- Evacuare la capătul suportului
- Orificiu de scurgere  $\varnothing$  52 mm

### Lista elementelor livrate

- Set de suporturi

Cod art.	Culoare / suprafață	L [cm]	L1 [cm]	L2 [cm]	B [cm]	B1 [cm]	B2 [cm]	H Receptor [cm]	Volum total [l]	EUR/buc.
554.270.01.1	Alb / Lucios	140	125	100	100	72	57	46 Dreapta	190	506,10
554.271.01.1	Alb / Lucios	140	125	100	100	72	57	46 Stânga	190	506,10
554.272.01.1	Alb / Lucios	150	125	105	100	72	57	46 Dreapta	210	506,10
554.273.01.1	Alb / Lucios	150	125	105	100	72	57	46 Stânga	210	506,10
554.274.01.1	Alb / Lucios	160	148	107,5	100	74	63	46 Dreapta	230	543,50
554.275.01.1	Alb / Lucios	160	148	107,5	100	74	63	46 Stânga	230	543,50

Livrabil din April 2021

**Nou**

## Cadă de baie de colț Geberit Selnova cu picioare

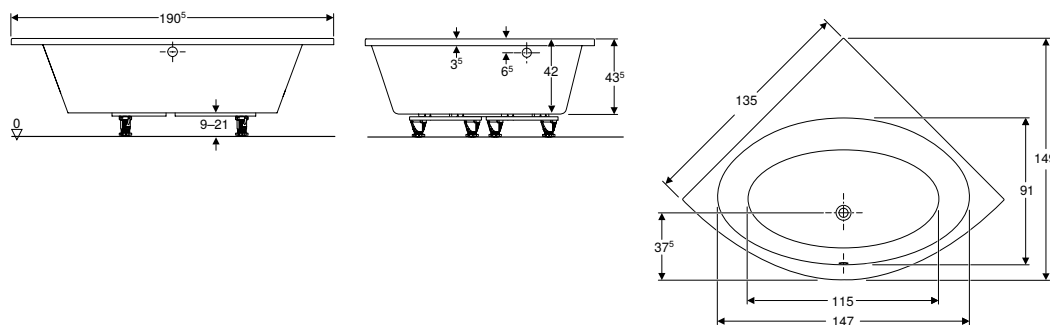

### Domenii de utilizare

- Pentru băi private și hoteluri
- Pentru montaj cu picioare sau suporturi de căzi

### Date tehnice

Material	Acril sanitar
----------	---------------

### Caracteristici

- Cadă de baie de colț
- Adecvat pentru două persoane
- Evacuare prin mijloc
- Cu colțuri rotunjite
- Orificiu de scurgere  $\varnothing$  52 mm

### Lista elementelor livrate

- Set de suporturi

Cod art.	Culoare / suprafață	L [cm]	B [cm]	H [cm]	Volum total [l]	EUR/buc.
554.287.01.1	Alb / Lucios	135	135	43,5	200	581,00

Livrabil din April 2021

## Accesorii

Nou

### Panou frontal Geberit Selnova, pentru cadă de baie asimetrică, dreapta

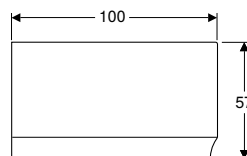
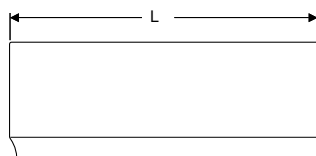

#### Domenii de utilizare

- Pentru învelirea părții frontale a căzii de baie asimetrică dreapta

#### Caracteristici

- Asimetric

#### Date tehnice

Material	EPS
----------	-----

#### Lista elementelor livrate

- Kit de instalare

Cod art.	Culoare / suprafață	L [cm]	H [cm]	T [cm]	EUR/buc.
554.870.01.1	Alb / Lucios	140	57	100	243,70
554.872.01.1	Alb / Lucios	150	57	100	243,70
554.874.01.1	Alb / Lucios	160	57	100	243,70

Livrabil din April 2021

Nou

### Panou frontal Geberit Selnova pentru cadă de baie asimetrică, stânga

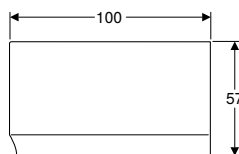
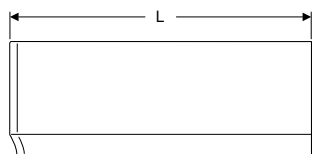

#### Domenii de utilizare

- Pentru învelirea părții frontale a căzii de baie asimetrică stânga

#### Caracteristici

- Asimetric

#### Date tehnice

Material	EPS
----------	-----

#### Lista elementelor livrate

- Kit de instalare

Cod art.	Culoare / suprafață	L [cm]	H [cm]	T [cm]	EUR/buc.
554.871.01.1	Alb / Lucios	140	57	100	243,70
554.873.01.1	Alb / Lucios	150	57	100	243,70
554.875.01.1	Alb / Lucios	160	57	100	243,70

Livrabil din April 2021



**Nou**

**Panou frontal Geberit Selnova pentru cadă de baie de colț**

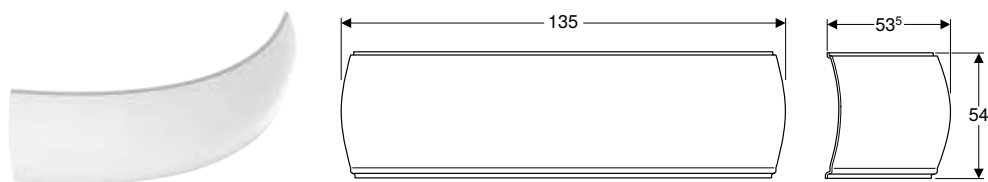

**Domenii de utilizare**

- Pentru căzi de baie de colț
- Pentru învelirea părții frontale

**Lista elementelor livrate**

- Kit de instalare

**Date tehnice**

Material	EPS				
Cod art.	Culoare / suprafață	L [cm]	H [cm]	T [cm]	EUR/buc.
554.887.01.1	Alb / Lucios	135	54	53,5	299,90

Livrabil din April 2021



















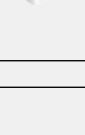

# Geberit Selnova Square

Prezentare generală a gamei de produse – Lavoare și mobilier de lavoare Geberit Selnova .....	246
<b>Lavoare.....</b>	<b>250</b>
Lavoar .....	250
Lavoare .....	251
Lavoare semiîncorporate.....	251
Lavoare încorporate.....	252
Lavoare montat sub blat.....	252
Piedestaluri .....	256
<b>Mobilier pentru baie.....</b>	<b>258</b>
Privire de ansamblu asupra accesoriilor – Mobilă de baie Geberit Selnova .....	258
Dulapuri sub lavoare.....	264
Mobiliere mici .....	270
Dulapuri cu oglindă.....	273
Accesorii.....	275
<b>Vase WC.....</b>	<b>277</b>
Vase WC suspendate.....	277
Vase WC pe pardoseală .....	279
Capace WC .....	280
<b>Rezervoare aparente .....</b>	<b>282</b>
Rezervoare aparente pentru WC-uri, din ceramică sanitară .....	282
<b>Bideuri .....</b>	<b>284</b>
Bideuri suspendate.....	284
Bideuri pe pardoseală .....	285
<b>Căzi de baie.....</b>	<b>286</b>
Căzi de baie din acril sanitar .....	286
Accesoriu .....	287

Prezentare generală a gamei de produse – Lavoare și mobilier de lavoare Geberit Selnova

Geberit România, Versiune: February 2021

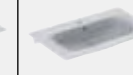
				Chiuvete			
				Lavoar Geberit Selnova Square cu orificiu de preaplin asimetric	Lavoar Geberit Selnova Compact cu proiecție mică, cu blat	Lavoar Geberit Selnova Compact cu proiecție mică, cu blat	
				36 cm	45 cm, blat stânga	45 cm, blat dreapta	
Alb, orificiu de robinet mijloc, preaplin vizibil				500.316.01.1			
Alb, fără orificiu de robinet mijloc, preaplin vizibil							
Alb, orificiu de robinet dreapta, preaplin vizibil					500.318.01.1		
Alb, orificiu de robinet stânga, preaplin vizibil						500.319.01.1	
							
				→ p. 250	→ p. 293	→ p. 293	
<b>Mobilier pentru chiuvete</b>							
Mobilier Geberit Selnova Square pentru lavoar, cu o ușă	500.158.01.1		36 cm	Alb	→ p. 264	✓	
	501.397.JK.1		36 cm	Lava	→ p. 264	✓	
	500.176.01.1		45 cm	Alb	→ p. 264		
	501.396.JK.1		45 cm	Lava	→ p. 264		
Mobilier Geberit Selnova Square pentru lavoar, cu o ușă, proiecție mică	500.183.01.1		45 cm	Alb	→ p. 265		✓
	501.395.JK.1		45 cm	Lava	→ p. 265	✓	✓
Mobilier Geberit Selnova Square pentru lavoar, cu o ușă	500.177.01.1		50 cm	Alb	→ p. 264		
	501.394.JK.1		50 cm	Lava	→ p. 264		
<b>Mobilier pentru lavoar</b>							
Mobilier Geberit Selnova Square pentru lavoar, cu o ușă	500.178.01.1		55 cm	Alb	→ p. 266		
	501.411.JK.1		55 cm	Lava	→ p. 266		
	500.179.01.1		60 cm	Alb	→ p. 266		
	501.399.JK.1		60 cm	Lava	→ p. 266		
	500.180.01.1		65 cm	Alb	→ p. 266		
	501.398.JK.1		65 cm	Lava	→ p. 266		
<b>Mobilier pentru lavoar cu mobilier</b>							
Mobilier Geberit Selnova Square pentru lavoar mobilier, margine îngustă, cu o ușă	501.216.00.1		55 cm	Alb	→ p. 267		
	501.217.00.1		55 cm	Lava	→ p. 267		
	501.218.00.1		55 cm	Nuc american Hickory	→ p. 267		
	501.219.00.1		55 cm	Nuc american Hickory deschis	→ p. 267		
	501.220.00.1		60 cm	Alb	→ p. 267		
	501.221.00.1		60 cm	Lava	→ p. 267		
	501.222.00.1		60 cm	Nuc american Hickory	→ p. 267		
	501.223.00.1		60 cm	Nuc american Hickory deschis	→ p. 267		
Mobilier Geberit Selnova Square pentru lavoar mobilier, margine îngustă, cu două uși	501.224.00.1		80 cm	Alb	→ p. 268		
	501.225.00.1		80 cm	Lava	→ p. 268		
	501.226.00.1		80 cm	Nuc american Hickory	→ p. 268		
	501.227.00.1		80 cm	Nuc american Hickory deschis	→ p. 268		
	501.228.00.1		100 cm	Alb	→ p. 268		
	501.229.00.1		100 cm	Lava	→ p. 268		
	501.230.00.1		100 cm	Nuc american Hickory	→ p. 268		
	501.231.00.1		100 cm	Nuc american Hickory deschis	→ p. 268		

Chiuvete		Lavoare			Lavoare cu dulap				
Lavoar Geberit Selnova Square	Lavoar Geberit Selnova Square	Lavoar Geberit Selnova Square	Lavoar Geberit Selnova Square	Lavoar Geberit Selnova Square	Lavoar mobilier Geberit Selnova Square	Lavoar mobilier Geberit Selnova Square	Lavoar mobilier Geberit Selnova Square	Lavoar mobilier Geberit Selnova Square	Lavoar mobilier Geberit Selnova Square
45 cm	50 cm	55 cm	60 cm	65 cm	55 cm	60 cm	80 cm	100 cm	
500.322.01.1	500.310.01.1	500.290.01.1	500.300.01.1	500.299.01.1	500.993.00.1	500.994.00.1	500.995.00.1	500.997.00.1	
	500.301.01.1	500.291.01.1							
									
→ p. 250	→ p. 250	→ p. 251	→ p. 251	→ p. 251	N/A	N/A	N/A	N/A	
	✓								
	✓								
		✓							
		✓							
			✓						
		✓							
				✓					
				✓					
					✓				
					✓				
						✓			
							✓		
								✓	
									✓
									✓
									✓
									✓

					Chiuvete				
					Lavoar Geberit Selnova Square cu orificiu de preaplin asimetric	Lavoar Geberit Selnova Compact cu proiecție mică, cu blat	Lavoar Geberit Selnova Compact cu proiecție mică, cu blat		
					36 cm	45 cm, blat stânga	45 cm, blat dreapta		
Mobilier Geberit Selnova Square pentru lavoar mobilier, margine îngustă, cu două sertare	501.200.00.1		55 cm	Alb	→ p. 269				
	501.201.00.1		55 cm	Lava	→ p. 269				
	501.202.00.1		55 cm	Nuc american Hickory	→ p. 269				
	501.203.00.1		55 cm	Nuc american Hickory deschis	→ p. 269				
	501.204.00.1		60 cm	Alb	→ p. 269				
	501.205.00.1		60 cm	Lava	→ p. 269				
	501.206.00.1		60 cm	Nuc american Hickory	→ p. 269				
	501.207.00.1		60 cm	Nuc american Hickory deschis	→ p. 269				
	501.208.00.1		80 cm	Alb	→ p. 269				
	501.209.00.1		80 cm	Lava	→ p. 269				
	501.210.00.1		80 cm	Nuc american Hickory	→ p. 269				
	501.211.00.1		80 cm	Nuc american Hickory deschis	→ p. 269				
	501.212.00.1		100 cm	Alb	→ p. 269				
	501.213.00.1		100 cm	Lava	→ p. 269				
	501.214.00.1		100 cm	Nuc american Hickory	→ p. 269				
	501.215.00.1		100 cm	Nuc american Hickory deschis	→ p. 269				

✓ Compatibil

Chiuvete		Lavoare			Lavoare cu dulap			
Lavoar Geberit Selnova Square	Lavoar Geberit Selnova Square	Lavoar Geberit Selnova Square	Lavoar Geberit Selnova Square	Lavoar Geberit Selnova Square	Lavoar mobilier Geberit Selnova Square	Lavoar mobilier Geberit Selnova Square	Lavoar mobilier Geberit Selnova Square	Lavoar mobilier Geberit Selnova Square
45 cm	50 cm	55 cm	60 cm	65 cm	55 cm	60 cm	80 cm	100 cm
					✓			
					✓			
					✓			
					✓			
						✓		
						✓		
						✓		
							✓	
							✓	
							✓	
							✓	
								✓
								✓
								✓
								✓



# Lavoare

## Lavoar

### Lavoar Geberit Selnova Square

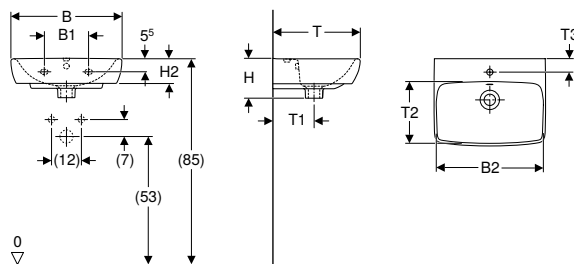

#### Date tehnice

Material	Ceramică sanitară
----------	-------------------

#### Caracteristici

- Se pot combina cu semipedestaluri
- Se pot combina cu un pedestal

Cod art.	Culoare / suprafață	Orificiu de robinet	Preaplin	B1 [cm]	B2 [cm]	Lățimea dulapului inferior [cm]	H [cm]	H1 [cm]	H2 [cm]	H3 [cm]	T [cm]	T1 [cm]	T2 [cm]	T3 [cm]	EUR/buc.
<b>B / Lățime: 45 cm</b>															
500.322.01.1	Alb	Centrat	Vizibil	18	40	37,6	16	83	10	77,5	35	18	21,5	5,5	70,30
<b>B / Lățime: 50 cm</b>															
500.310.01.1	Alb	Centrat	Vizibil	23	44,5	41,8	17	83,5	10	78	42	20	27,5	6	95,10
500.301.01.1	Alb	Fără	Vizibil	23	44,5	41,8	17	83,5	10	78	42	20	27,5	-	95,10

#### Posibilitate de combinare cu

- Pedestal Geberit Selnova Square → p. 256
- Semipedestal Geberit Selnova → p. 221
- Semipedestal Geberit Selnova Square pentru lavoar → p. 256
- Mobilier Geberit Selnova Square pentru lavoar, cu o ușă → p. 264



- Semipedestal Geberit Abalona Square doar pentru lavoare 45 cm
- Semipedestal Geberit Abalona doar pentru lavoare 50 cm

### Lavoar Geberit Selnova Square cu orificiu de preaplin asimetric

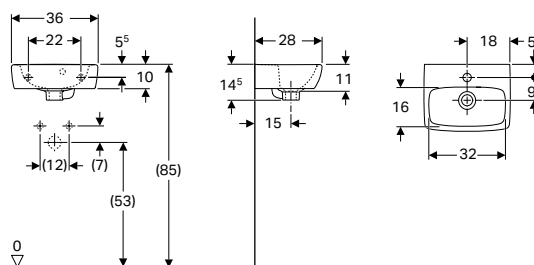

#### Date tehnice

Material	Ceramică sanitară
----------	-------------------

#### Caracteristici

- Preaplin asimetric
- Se pot combina cu un pedestal

Cod art.	Culoare / suprafață	Orificiu de robinet	Preaplin	H [cm]	T [cm]	EUR/buc.
<b>B / Lățime: 36 cm</b>						
500.316.01.1	Alb	Centrat	Vizibil	14,5	28	62,50

#### Posibilitate de combinare cu

- Pedestal Geberit Selnova Square → p. 256
- Mobilier Geberit Selnova Square pentru lavoar, cu o ușă → p. 264

## Lavoare

### Lavoar Geberit Selnova Square

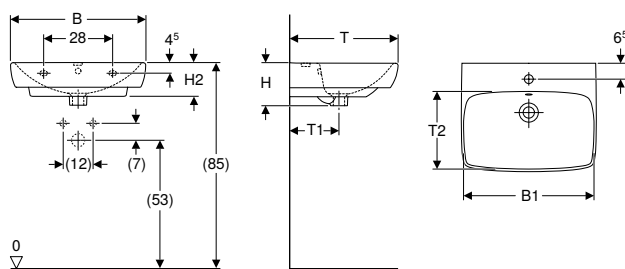

#### Date tehnice

Material	Ceramică sanitară
----------	-------------------

#### Caracteristici

- Se pot combina cu semipiedestaluri
- Se pot combina cu un piedestal

Cod art.	Culoare / suprafață	Orificiu de robinet	Preaplin	B1 [cm]	Lățimea dulapului inferior [cm]	H [cm]	H1 [cm]	H2 [cm]	H3 [cm]	T [cm]	T1 [cm]	T2 [cm]	EUR/buc.
<b>B / Lățime: 55 cm</b>													
500.290.01.1	Alb	Centrat	Vizibil	47,5	46,4	17	83	14	78,5	44	20	29	101,50
500.291.01.1	Alb	Fără	Vizibil	47,5	46,4	17	83	14	78,5	44	20	29	101,50
<b>B / Lățime: 60 cm</b>													
500.300.01.1	Alb	Centrat	Vizibil	54,5	49,3	18	85	14,5	79,5	46	21	30,5	105,40
<b>B / Lățime: 65 cm</b>													
500.299.01.1	Alb	Centrat	Vizibil	61	54,4	18	85	14,5	79,5	48	21	32	136,60

#### Posibilitate de combinare cu

- Semipiedestal Geberit Selnova → p. 221
- Piedestal Geberit Selnova → p. 220
- Mobilier Geberit Selnova Square pentru lavoar, cu o ușă → p. 266



- Piedestal Geberit Abalona Square doar pentru lavoare 55–60 cm
- Piedestal Geberit Abalona doar pentru lavoare 65 cm

## Lavoare semiîncorporate

### Lavoar Geberit Selnova Square semiîncorporat

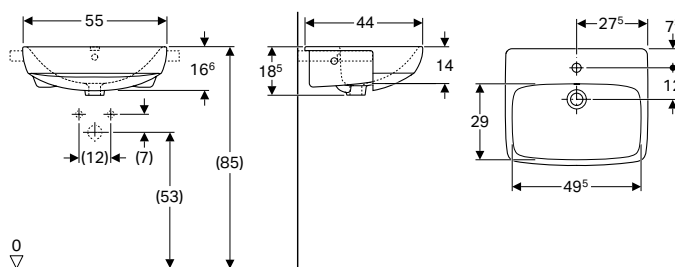

#### Domenii de utilizare

- Pentru instalarea în blaturi de lavoare

#### Lista elementelor livrate

- Material de fixare

#### Date tehnice

Material	Ceramică sanitară
----------	-------------------

Cod art.	Culoare / suprafață	Orificiu de robinet	Preaplin	H [cm]	T [cm]	EUR/buc.
<b>B / Lățime: 55 cm</b>						
500.313.01.1	Alb	Centrat	Vizibil	18,5	44	140,50

## Lavoare încorporate

### Lavoar încorporat Geberit Selnova Square

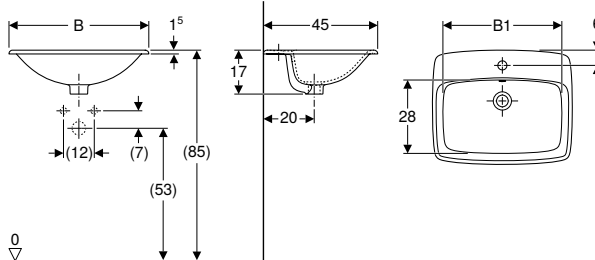

#### Domenii de utilizare

- Pentru instalarea de sus în blaturi de lavoar

#### Lista elementelor livrate

- Material de fixare

#### Date tehnice

Material	Ceramică sanitară
----------	-------------------

Cod art.	Culoare / suprafață	Orificiu de robinet	Preaplin	B1 [cm]	H [cm]	T [cm]	EUR/buc.
<b>B / Lățime: 55 cm</b>							
500.306.01.1	Alb	Centrat	Vizibil	46	17,3	45	148,30
<b>B / Lățime: 60 cm</b>							
500.307.01.1	Alb	Centrat	Vizibil	50	17,3	45	156,10

## Lavoare montat sub blat

### Lavoar montat sub blat Geberit Selnova Square

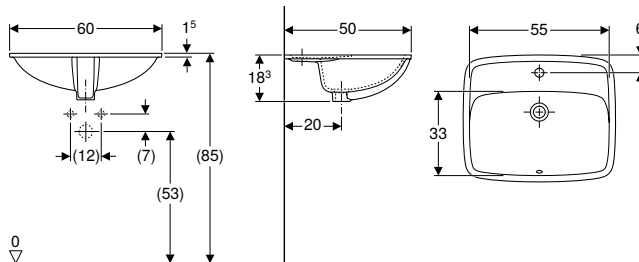

#### Domenii de utilizare

- Pentru instalarea de jos în blaturi de lavoar

#### Lista elementelor livrate

- Material de fixare

#### Date tehnice

Material	Ceramică sanitară
----------	-------------------

Cod art.	Culoare / suprafață	Orificiu de robinet	Preaplin	B1 [cm]	H [cm]	T [cm]	T1 [cm]	EUR/buc.
<b>B / Lățime: 60 cm</b>								
500.308.01.1	Alb	Centrat	Vizibil	55	18,3	50	33	171,70

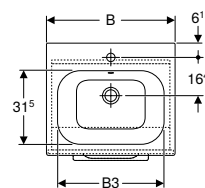
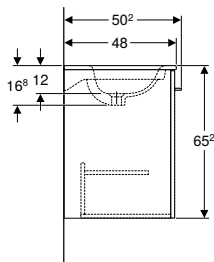
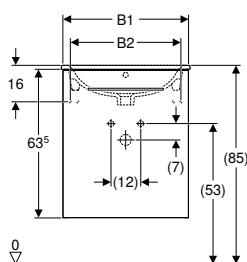
**Set lavoar mobilier Geberit Selnova Square, cu margine îngustă, cu mobilier și o ușă****Date tehnice**

Material	Argilă refractară fină
----------	------------------------

**Caracteristici**

- Suspendat
- Margine subțire
- Cu o ușă
- Cu un raft fix
- Deschidere cu mâner
- Ușă cu mecanism de amortizare
- Mobilier lavoar din plăci din lemn tristratificat
- Prinderea ușii pe stânga sau pe dreapta
- Rezistent la umiditate
- Livrat asamblat

**Lista elementelor livrate**

- Lavoar mobilier
- Mobilier pentru lavoar mobilier
- Mâner
- Material de fixare

Cod art.	Culoare / suprafață	Orificiu de robinet	Preaplin	B1 [cm]	B2 [cm]	B3 [cm]	H [cm]	T [cm]	EUR/buc.
<b>B / Lățime: 55 cm</b>									
501.248.00.1	Alb / Vopsit foarte lucios	Centrat	Vizibil	53,8	47	49	65,2	50,2	435,40
501.250.00.1	Nuc american Hickory / Melamină structură lemnoasă	Centrat	Vizibil	53,8	47	49	65,2	50,2	416,50
501.249.00.1	Lava / Vopsit mat	Centrat	Vizibil	53,8	47	49	65,2	50,2	435,40
501.251.00.1	Nuc american Hickory deschis / Melamină structură lemnoasă	Centrat	Vizibil	53,8	47	49	65,2	50,2	416,50
<b>B / Lățime: 60 cm</b>									
501.252.00.1	Alb / Vopsit foarte lucios	Centrat	Vizibil	58,8	52	54	65,2	50,2	473,30
501.254.00.1	Nuc american Hickory / Melamină structură lemnoasă	Centrat	Vizibil	58,8	52	54	65,2	50,2	454,40
501.253.00.1	Lava / Vopsit mat	Centrat	Vizibil	58,8	52	54	65,2	50,2	473,30
501.255.00.1	Nuc american Hickory deschis / Melamină structură lemnoasă	Centrat	Vizibil	58,8	52	54	65,2	50,2	454,40

**Posibilitate de combinare cu**

- Mobilier mic Geberit Selnova Square, cu o ușă → p. 270
- Dulap de înălțime medie Geberit Selnova Square, cu o ușă → p. 271
- Dulap cu oglindă Geberit Selnova Square, cu două uși → p. 273

**Accessories**

- Modul de sertar Geberit, divizare H, pentru sertar superior → p. 173
- Modul de sertar Geberit, divizare T, pentru sertar superior → p. 173
- Modul de sertar Geberit, divizare H, pentru sertar inferior → p. 277
- Set picioare Geberit Selnova Square → p. 275
- Set picioare Geberit Selnova Square → p. 276
- Cuier de prosop Geberit pentru mobilier baie, colțuri rotunjite → p. 435
- Cuier de prosop Geberit pentru mobilier baie, colțuri drepte → p. 434
- Element priză Geberit → p. 435
- Element priză Geberit cu interfață USB → p. 435
- Cârlig prosop Geberit Selnova Square → p. 276

**Set lavoar mobilier Geberit Selnova Square, cu margine îngustă, cu mobilier și două uși**

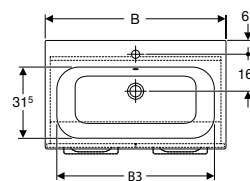
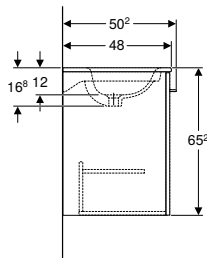
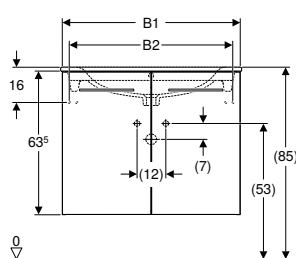

**Date tehnice**

Material	Argilă refractară fină
----------	------------------------

**Caracteristici**

- Suspendat
- Margine subțire
- Cu două uși
- Cu un raft fix
- Deschidere cu mâner
- Ușă cu mecanism de amortizare
- Mobilier lavoar din plăci din lemn tristratificat
- Rezistent la umiditate
- Livrat asamblat

**Lista elementelor livrate**

- Lavoar
- Mobilier pentru lavoar mobilier
- Mâner
- Material de fixare

Cod art.	Culoare / suprafață	Orificiu de robinet	Preaplin	B1 [cm]	B2 [cm]	B3 [cm]	H [cm]	T [cm]	EUR/buc.
<b>B / Lățime: 80 cm</b>									
501.256.00.1	Alb / Vopsit foarte lucios	Centrat	Vizibil	78,8	72	74	65,2	50,2	624,70
501.258.00.1	Nuc american Hickory / Melamină structură lemnoasă	Centrat	Vizibil	78,8	72	74	65,2	50,2	605,80
501.257.00.1	Lava / Vopsit mat	Centrat	Vizibil	78,8	72	74	65,2	50,2	624,70
501.259.00.1	Nuc american Hickory deschis / Melamină structură lemnoasă	Centrat	Vizibil	78,8	72	74	65,2	50,2	605,80
<b>B / Lățime: 100 cm</b>									
501.260.00.1	Alb / Vopsit foarte lucios	Centrat	Vizibil	98,8	92	94	65,2	50,2	813,90
501.262.00.1	Nuc american Hickory / Melamină structură lemnoasă	Centrat	Vizibil	98,8	92	94	65,2	50,2	795,00
501.261.00.1	Lava / Vopsit mat	Centrat	Vizibil	98,8	92	94	65,2	50,2	813,90
501.263.00.1	Nuc american Hickory deschis / Melamină structură lemnoasă	Centrat	Vizibil	98,8	92	94	65,2	50,2	795,00

**Posibilitate de combinare cu**

- Mobilier mic Geberit Selnova Square, cu o ușă → p. 270
- Dulap de înălțime medie Geberit Selnova Square, cu o ușă → p. 271
- Dulap cu oglindă Geberit Selnova Square, cu două uși → p. 273

**Accessories**

- Modul de sertar Geberit, divizare H, pentru sertar superior → p. 173
- Modul de sertar Geberit, divizare T, pentru sertar superior → p. 173
- Modul de sertar Geberit, divizare H, pentru sertar inferior → p. 277
- Set picioare Geberit Selnova Square → p. 275
- Set picioare Geberit Selnova Square → p. 276
- Cui de prosop Geberit pentru mobilier baie, colțuri rotunjite → p. 435
- Cui de prosop Geberit pentru mobilier baie, colțuri drepte → p. 434
- Element priză Geberit → p. 435
- Element priză Geberit cu interfață USB → p. 435
- Cârlig prosop Geberit Selnova Square → p. 276

## Set lavoar mobilier Geberit Selnova Square, cu margine îngustă, cu mobilier și două sertare

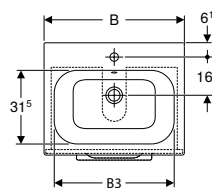
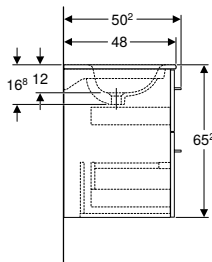
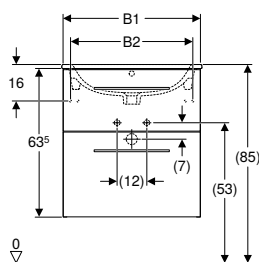

## Date tehnice

Material	Argilă refractară fină
----------	------------------------

## Caracteristici

- Suspendat
- Margine subțire
- Cu două sertare
- Deschidere cu mâner
- Sertar cu sistem de retragere automată
- Mobilier lavoar din plăci din lemn tristratificat
- Rezistent la umiditate
- Livrat asamblat

## Lista elementelor livrate

- Lavoar
- Mobilier pentru lavoar mobilier
- Mâner
- Material de fixare

Cod art.	Culoare / suprafață	Orificiu de robinet	Preaplin	B1 [cm]	B2 [cm]	B3 [cm]	H [cm]	T [cm]	EUR/buc.
<b>B / Lățime: 55 cm</b>									
501.232.00.1	Alb / Vopsit foarte lucios	Centrat	Vizibil	53,8	47	49	65,2	50,2	624,70
501.234.00.1	Nuc american Hickory / Melamină structură lemnoasă	Centrat	Vizibil	53,8	47	49	65,2	50,2	605,80
501.233.00.1	Lava / Vopsit mat	Centrat	Vizibil	53,8	47	49	65,2	50,2	624,70
501.235.00.1	Nuc american Hickory deschis / Melamină structură lemnoasă	Centrat	Vizibil	53,8	47	49	65,2	50,2	605,80
<b>B / Lățime: 60 cm</b>									
501.236.00.1	Alb / Vopsit foarte lucios	Centrat	Vizibil	58,8	52	54	65,2	50,2	662,60
501.238.00.1	Nuc american Hickory / Melamină structură lemnoasă	Centrat	Vizibil	58,8	52	54	65,2	50,2	643,60
501.237.00.1	Lava / Vopsit mat	Centrat	Vizibil	58,8	52	54	65,2	50,2	662,60
501.239.00.1	Nuc american Hickory deschis / Melamină structură lemnoasă	Centrat	Vizibil	58,8	52	54	65,2	50,2	643,60
<b>B / Lățime: 80 cm</b>									
501.240.00.1	Alb / Vopsit foarte lucios	Centrat	Vizibil	78,8	72	74	65,2	50,2	851,80
501.242.00.1	Nuc american Hickory / Melamină structură lemnoasă	Centrat	Vizibil	78,8	72	74	65,2	50,2	832,90
501.241.00.1	Lava / Vopsit mat	Centrat	Vizibil	78,8	72	74	65,2	50,2	851,80
501.243.00.1	Nuc american Hickory deschis / Melamină structură lemnoasă	Centrat	Vizibil	78,8	72	74	65,2	50,2	832,90
<b>B / Lățime: 100 cm</b>									
501.244.00.1	Alb / Vopsit foarte lucios	Centrat	Vizibil	98,8	92	94	65,2	50,2	1097,90
501.246.00.1	Nuc american Hickory / Melamină structură lemnoasă	Centrat	Vizibil	98,8	92	94	65,2	50,2	1078,90
501.245.00.1	Lava / Vopsit mat	Centrat	Vizibil	98,8	92	94	65,2	50,2	1097,90
501.247.00.1	Nuc american Hickory deschis / Melamină structură lemnoasă	Centrat	Vizibil	98,8	92	94	65,2	50,2	1078,90

## Posibilitate de combinare cu

- Mobilier mic Geberit Selnova Square, cu o ușă → p. 270
- Dulap de înălțime medie Geberit Selnova Square, cu o ușă → p. 271
- Dulap cu oglindă Geberit Selnova Square, cu două uși → p. 273

## Accessories

- Modul de sertar Geberit, divizare H, pentru sertar superior → p. 173
- Modul de sertar Geberit, divizare T, pentru sertar superior → p. 173
- Modul de sertar Geberit, divizare H, pentru sertar inferior → p. 277
- Set picioare Geberit Selnova Square → p. 275
- Set picioare Geberit Selnova Square → p. 276
- Cuier de prosop Geberit pentru mobilier baie, colțuri rotunjite → p. 435
- Cuier de prosop Geberit pentru mobilier baie, colțuri drepte → p. 434
- Element priză Geberit → p. 435
- Element priză Geberit cu interfață USB → p. 435
- Cârlig prosop Geberit Selnova Square → p. 276

## Piedestaluri

### Piedestal Geberit Selnova Square

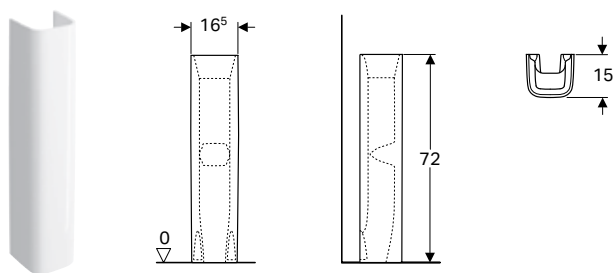

#### Date tehnice

Material	Ceramică sanitară
----------	-------------------

Cod art.	Culoare / suprafață	EUR/buc.
500.342.01.1	Alb	75,80

#### Posibilitate de combinare cu

- Lavoar Geberit Selnova Compact cu proiecție mică, cu blat → p. 293
- Lavoar Geberit Smyle Square → p. 157
- Lavoar Geberit Selnova Square cu orificiu de preaplin asimetric → p. 250
- Lavoar Geberit Selnova Square → p. 250
- Lavoar Geberit Smyle Square → p. 156

### Sempiedestal Geberit Selnova Square pentru lavoar

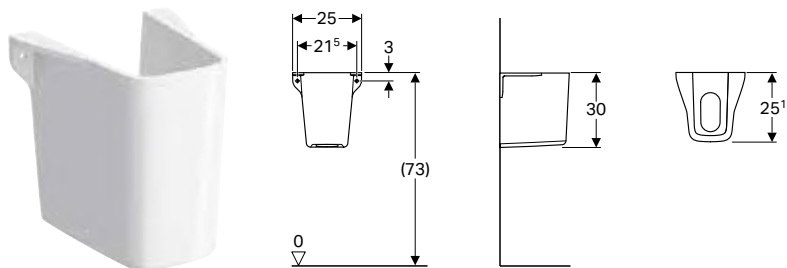

#### Domenii de utilizare

- Pentru lavoar

#### Date tehnice

Material	Ceramică sanitară
----------	-------------------

Cod art.	Culoare / suprafață	EUR/buc.
500.328.01.1	Alb	79,70

#### De comandat suplimentar

- Material de fixare

#### Posibilitate de combinare cu

- Lavoar Geberit Selnova Compact cu proiecție mică, cu blat → p. 293
- Lavoar Geberit Selnova Square → p. 250





# Mobilier pentru baie

## Privire de ansamblu asupra accesoriilor – Mobilă de baie Geberit Selnova

Geberit România, Versiune: February 2021





					Cuier de prosop Geberit	Cârlig prosop Geberit Selnova Square	Cuier de prosop Geberit pentru mobilier baie, colțuri drepte	Cuier de prosop Geberit pentru mobilier baie, colțuri rotunjite	Modul de sertar Geberit, divizare T, pentru sertar superior	
					500.647.JK.2	500.193.21.1	5100.40000	5101.40000	500.678.00.1	
										
Lățime lavoar					→ p. 102	→ p. 276	→ p. 434	→ p. 435		→ p. 1
<b>Mobilier pentru chiuvete</b>										
Mobilier Geberit Selnova Square pentru lavoar, cu o ușă	500.158.01.1	36 cm	Alb	→ p. 264		✓				
	501.397.JK.1	36 cm	Lava	→ p. 264		✓				
	500.176.01.1	45 cm	Alb	→ p. 264		✓				
	501.396.JK.1	45 cm	Lava	→ p. 264		✓				
	500.177.01.1	50 cm	Alb	→ p. 264		✓				
	501.394.JK.1	50 cm	Lava	→ p. 264		✓				
Mobilier Geberit Selnova Square pentru lavoar, cu o ușă, proiecție mică	500.183.01.1	45 cm	Alb	→ p. 265		✓				
	501.395.JK.1	45 cm	Lava	→ p. 265		✓				
<b>Mobilier pentru lavoar</b>										
Mobilier Geberit Selnova Square pentru lavoar, cu o ușă	500.178.01.1	55 cm	Alb	→ p. 266		✓	✓	✓		
	501.411.JK.1	55 cm	Lava	→ p. 266		✓	✓	✓		
	500.179.01.1	60 cm	Alb	→ p. 266		✓	✓	✓		
	501.399.JK.1	60 cm	Lava	→ p. 266		✓	✓	✓		
	500.180.01.1	65 cm	Alb	→ p. 266		✓	✓	✓		
	501.398.JK.1	65 cm	Lava	→ p. 266		✓	✓	✓		
<b>Mobilier pentru lavoar cu mobilier</b>										
Mobilier Geberit Selnova Square pentru lavoar mobilier, margine îngustă, cu o ușă	501.216.00.1	55 cm	Alb	→ p. 267			✓	✓		
	501.217.00.1	55 cm	Lava	→ p. 267			✓	✓		
	501.218.00.1	55 cm	Nuc american Hickory	→ p. 267			✓	✓		
	501.219.00.1	55 cm	Nuc american Hickory deschis	→ p. 267			✓	✓		
	501.220.00.1	60 cm	Alb	→ p. 267			✓	✓		
	501.221.00.1	60 cm	Lava	→ p. 267			✓	✓		
	501.222.00.1	60 cm	Nuc american Hickory	→ p. 267			✓	✓		
	501.223.00.1	60 cm	Nuc american Hickory deschis	→ p. 267			✓	✓		
Mobilier Geberit Selnova Square pentru lavoar mobilier, margine îngustă, cu două uși	501.224.00.1	80 cm	Alb	→ p. 268			✓	✓		
	501.225.00.1	80 cm	Lava	→ p. 268			✓	✓		
	501.226.00.1	80 cm	Nuc american Hickory	→ p. 268			✓	✓		
	501.227.00.1	80 cm	Nuc american Hickory deschis	→ p. 268			✓	✓		
	501.228.00.1	100 cm	Alb	→ p. 268			✓	✓		
	501.229.00.1	100 cm	Lava	→ p. 268			✓	✓		
	501.230.00.1	100 cm	Nuc american Hickory	→ p. 268			✓	✓		
501.231.00.1	100 cm	Nuc american Hickory deschis	→ p. 268			✓	✓			



# Geberit Selnova Square

Mobilier pentru baie  
Piedestaluri

Geberit România, Versiune: February 2021





				Cuier de prosop Geberit	Cârlig prosop Geberit Selnova Square	Cuier de prosop Geberit pentru mobilier baie, colțuri drepte	Cuier de prosop Geberit pentru mobilier baie, colțuri rotunjite	Modul de sertar Geberit, divizare T, pentru sertar superior	
				500.647.JK.2	500.193.21.1	510040000	510140000	500.678.00.1	
									
Lățime lavoar				→ p. 102	→ p. 276	→ p. 434	→ p. 435		→ p. 1
Mobilier Geberit Selnova Square pentru lavoar mobilier, margine îngustă, cu două sertare	501.200.00.1	55 cm	Alb → p. 269			✓	✓	✓	
	501.201.00.1	55 cm	Lava → p. 269			✓	✓	✓	
	501.202.00.1	55 cm	Nuc american Hickory → p. 269			✓	✓	✓	
	501.203.00.1	55 cm	Nuc american Hickory deschis → p. 269			✓	✓	✓	
	501.204.00.1	60 cm	Alb → p. 269			✓	✓	✓	
	501.205.00.1	60 cm	Lava → p. 269			✓	✓	✓	
	501.206.00.1	60 cm	Nuc american Hickory → p. 269			✓	✓	✓	
	501.207.00.1	60 cm	Nuc american Hickory deschis → p. 269			✓	✓	✓	
	501.208.00.1	80 cm	Alb → p. 269			✓	✓	✓	
	501.209.00.1	80 cm	Lava → p. 269			✓	✓	✓	
	501.210.00.1	80 cm	Nuc american Hickory → p. 269			✓	✓	✓	
	501.211.00.1	80 cm	Nuc american Hickory deschis → p. 269			✓	✓	✓	
	501.212.00.1	100 cm	Alb → p. 269			✓	✓	✓	
	501.213.00.1	100 cm	Lava → p. 269			✓	✓	✓	
	501.214.00.1	100 cm	Nuc american Hickory → p. 269			✓	✓	✓	
501.215.00.1	100 cm	Nuc american Hickory deschis → p. 269			✓	✓	✓		
<b>Mobilier mic</b>									
Mobilier mic Geberit Selnova Square, cu o ușă	500.181.01.1		Alb → p. 270	✓					
	501.393.JK.1		Lava → p. 270	✓					
Mobilier mic Geberit Selnova Square, cu o ușă	501.272.00.1		Alb → p. 270	✓					
	501.273.00.1		Lava → p. 270	✓					
	501.274.00.1		Nuc american Hickory → p. 270	✓					
	501.275.00.1		Nuc american Hickory deschis → p. 270	✓					
Dulap de înălțime medie Geberit Selnova Square, cu o ușă	500.182.01.1		Alb → p. 272	✓					
	501.392.JK.1		Lava → p. 272	✓					
	501.276.00.1		Alb → p. 271	✓					
	501.277.00.1		Lava → p. 271	✓					
	501.278.00.1		Nuc american Hickory → p. 271	✓					
501.279.00.1		Nuc american Hickory deschis → p. 271	✓						













# Geberit Selnova Square

Mobilier pentru baie  
Piedestaluri

Geberit România, Versiune: February 2021

					Cuier de prosop Geberit	Cârlig prosop Geberit Selnova Square	Cuier de prosop Geberit pentru mobilier baie, colțuri drepte	Cuier de prosop Geberit pentru mobilier baie, colțuri rotunjite	Modul de sertar Geberit, divizare T, pentru sertar superior	
					500.647.JK.2	500.193.21.1	510040000	510140000	500.678.00.1	
										
Lățime lavoar					→ p. 102	→ p. 276	→ p. 434	→ p. 435		→ p. 1
<b>Dulapuri cu oglindă</b>										
Dulap cu oglindă Geberit Selnova Square, cu o ușă simplă și una rabatabilă	500.155.01.1	Alb	→ p. 274	✓						
	501.412.JK.1	Lava	→ p. 274	✓						
	500.156.01.1	Alb	→ p. 274	✓						
	501.413.JK.1	Lava	→ p. 274	✓						
	500.157.01.1	Alb	→ p. 274	✓						
	501.414.JK.1	Lava	→ p. 274	✓						
Dulap cu oglindă Geberit Selnova Square cu o ușă și două uși pliante	500.185.01.1	Alb	→ p. 275	✓						
	500.186.01.1	Alb	→ p. 275	✓						
	501.391.JK.1	Lava	→ p. 275	✓						
	501.390.JK.1	Lava	→ p. 275	✓						
Dulap cu oglindă Geberit Selnova Square, cu două uși	501.264.00.1	Alb	→ p. 273	✓						
	501.265.00.1	Lava	→ p. 273	✓						
	501.266.00.1	Nuc american Hickory	→ p. 273	✓						
	501.267.00.1	Nuc american Hickory deschis	→ p. 273	✓						
	501.268.00.1	Alb	→ p. 273	✓						
	501.269.00.1	Lava	→ p. 273	✓						
	501.270.00.1	Nuc american Hickory	→ p. 273	✓						
501.271.00.1	Nuc american Hickory deschis	→ p. 273	✓							

✓ Compatibil

	Modul de sertar Geberit, divizare H, pentru sertar superior	Modul de sertar Geberit, divizare H, pentru sertar inferior	Set picioare Geberit Selnova Square		Suport magnetic Geberit	Oglindă cu lupă Geberit	Element priză Geberit	Element priză Geberit cu interfață USB	Becuri Geberit pentru dulap cu oglindă	Bandă luminoasă Geberit pentru sertar				Sistem de iluminat pentru dulap Geberit cu posibilitate de re poziționare, funcționare cu baterii
			500.677.00.1	500.676.00.1						501.423.01.1	500.199.21.1	510010000	510100000	
														
173		→ p. 277	→ p. 275	→ p. 276	→ p. 436	→ p. 437	→ p. 435		→ p. 276	→ p. 433				→ p. 434
					✓	✓	✓	✓	✓					
					✓	✓	✓	✓	✓					
					✓	✓	✓	✓	✓					
					✓	✓	✓	✓	✓					
					✓	✓	✓	✓	✓					
					✓	✓	✓	✓	✓					
					✓	✓	✓	✓	✓					
					✓	✓	✓	✓	✓					
					✓	✓	✓	✓	✓					
					✓	✓	✓	✓	✓					
					✓	✓	✓	✓	✓					
					✓	✓	✓	✓	✓					
					✓	✓	✓	✓	✓					
					✓	✓	✓	✓	✓					
					✓	✓	✓	✓	✓					

## Dulapuri sub lavoare

### Mobilier Geberit Selnova Square pentru lavoar, cu o ușă

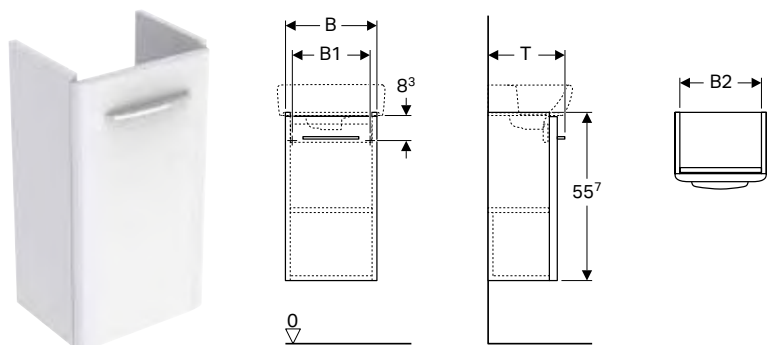

#### Date tehnice

Material	Structură din lemn, tristratificată, cu densitate ridicată
----------	--

#### Caracteristici

- Suspendat
- Cu o ușă
- Deschidere cu mâner
- Ușă cu mecanism de amortizare
- Cu un raft fix
- Prinderea ușii pe stânga sau pe dreapta
- Rezistent la umiditate
- Livrat asamblat

#### Lista elementelor livrate

- Material de fixare
- Mâner

Cod art.	Culoare / suprafață	B [cm]	B1 [cm]	B2 [cm]	H [cm]	T [cm]	EUR/buc.
<b>Lățimea lavoarului: 36 cm</b>							
500.158.01.1	Alb / Vopsit foarte lucios	30,3	25,8	27,1	55,7	25,4	163,90
501.397.JK.1	Lava / Vopsit mat	30,3	25,8	27,1	55,7	25,4	163,90
<b>Lățimea lavoarului: 45 cm</b>							
500.176.01.1	Alb / Vopsit foarte lucios	37,6	32,9	34,4	55,7	32,9	206,80
501.396.JK.1	Lava / Vopsit mat	37,6	32,9	34,4	55,7	32,9	206,80
<b>Lățimea lavoarului: 50 cm</b>							
500.177.01.1	Alb / Vopsit foarte lucios	41,8	37	38,6	55,7	38,6	230,20
501.394.JK.1	Lava / Vopsit mat	41,8	37	38,6	55,7	38,6	230,20

#### Posibilitate de combinare cu

- Lavoar Geberit Selnova Square → p. 250
- Lavoar Geberit Selnova Square cu orificiu de preaplin asimetric → p. 250
- Dulap cu oglindă Geberit Selnova Square, cu o ușă simplă și una rabatabilă → p. 274
- Mobilier mic Geberit Selnova Square, cu o ușă → p. 270
- Dulap de înălțime medie Geberit Selnova Square, cu o ușă → p. 272

#### Accessories

- Privire de ansamblu asupra accesoriilor – Mobilă de baie Geberit Selnova → p. 258

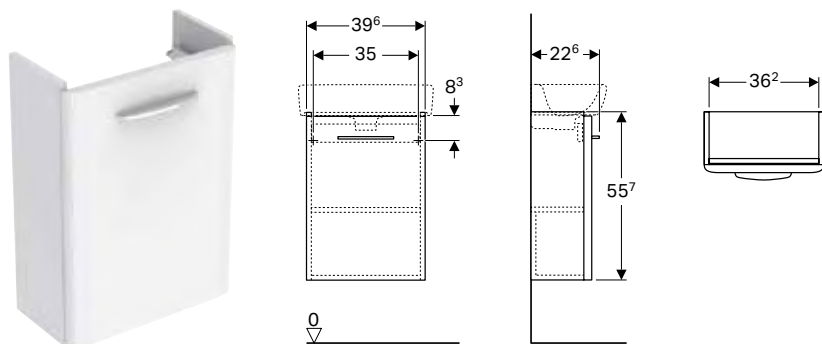
**Mobilier Geberit Selnova Square pentru lavoar, cu o ușă, proiecție mică****Date tehnice**

Material	Structură din lemn, tristratificată, cu densitate ridicată
----------	--

**Caracteristici**

- Suspendat
- Cu o ușă
- Deschidere cu mâner
- Ușă cu mecanism de amortizare
- Cu un raft fix
- Prinderea ușii pe stânga sau pe dreapta
- Rezistent la umiditate
- Livrat asamblat

**Lista elementelor livrate**

- Material de fixare
- Mâner

Cod art.	Culoare / suprafață	B [cm]	B1 [cm]	B2 [cm]	H [cm]	T [cm]	EUR/buc.
<b>Lățimea lavoarului: 45 cm</b>							
500.183.01.1	Alb / Vopsit foarte lucios	39,6	32,9	34,4	55,7	22,6	175,70
501.395.JK.1	Lava / Vopsit mat	39,6	32,9	34,4	55,7	22,6	175,70

**Posibilitate de combinare cu**

- Mobilier mic Geberit Selnova Square, cu o ușă → p. 270
- Dulap de înălțime medie Geberit Selnova Square, cu o ușă → p. 272
- Lavoar Geberit Selnova Compact cu proiecție mică, cu blat → p. 293
- Dulap cu oglindă Geberit Selnova Square, cu o ușă simplă și una rabatabilă → p. 274

**Accessories**

- Privire de ansamblu asupra accesoriilor – Mobilă de baie Geberit Selnova → p. 258



**Mobilier Geberit Selnova Square pentru lavoar, cu o ușă**

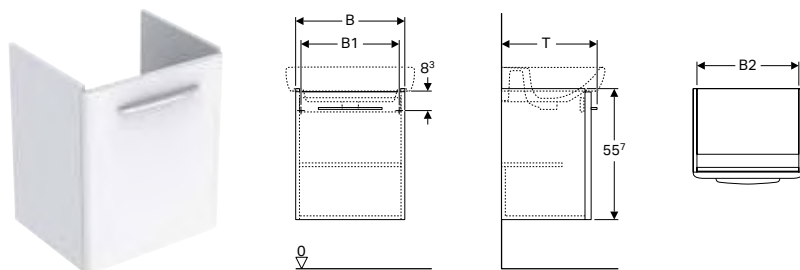

**Date tehnice**

Material	Structură din lemn, tristratificată, cu densitate ridicată
----------	--

**Caracteristici**

- Suspendat
- Cu o ușă
- Deschidere cu mâner
- Ușă cu mecanism de amortizare
- Cu un raft fix
- Prinderea ușii pe stânga sau pe dreapta
- Rezistent la umiditate
- Livrat asamblat

**Lista elementelor livrate**

- Material de fixare
- Mâner

Cod art.	Culoare / suprafață	B [cm]	B1 [cm]	B2 [cm]	H [cm]	T [cm]	EUR/buc.
<b>Lățimea lavoarului: 55 cm</b>							
500.178.01.1	Alb / Vopsit foarte lucios	46,4	41,8	32,2	55,7	40,6	253,60
501.411.JK.1	Lava / Vopsit mat	46,4	41,8	32,2	55,7	40,6	253,60
<b>Lățimea lavoarului: 60 cm</b>							
500.179.01.1	Alb / Vopsit foarte lucios	49,3	44,8	46,1	55,7	42,6	280,90
501.399.JK.1	Lava / Vopsit mat	49,3	44,8	46,1	55,7	42,6	280,90
<b>Lățimea lavoarului: 65 cm</b>							
500.180.01.1	Alb / Vopsit foarte lucios	54,4	49,9	54,2	55,7	44,6	308,20
501.398.JK.1	Lava / Vopsit mat	54,4	49,9	54,2	55,7	44,6	308,20

**Posibilitate de combinare cu**

- Lavoar Geberit Selnova Square → p. 251
- Dulap cu oglindă Geberit Selnova Square, cu o ușă simplă și una rabatabilă → p. 274
- Dulap cu oglindă Geberit Selnova Square cu o ușă și două uși pliante → p. 275
- Mobilier mic Geberit Selnova Square, cu o ușă → p. 270
- Dulap de înălțime medie Geberit Selnova Square, cu o ușă → p. 272

**Accessories**

- Privire de ansamblu asupra accesoriilor – Mobilă de baie Geberit Selnova → p. 258

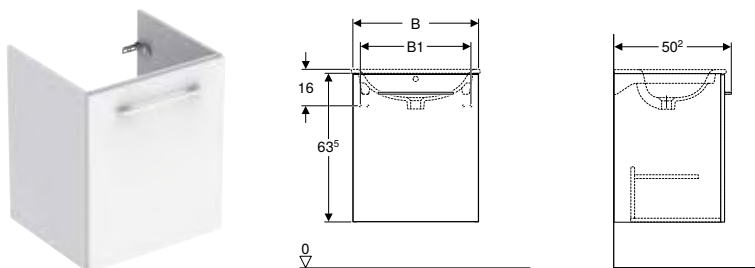
**Mobilier Geberit Selnova Square pentru lavoar mobilier, margine îngustă, cu o ușă****Date tehnice**

Material	Structură din lemn, tristratificată, cu densitate ridicată
----------	--

**Caracteristici**

- Suspendat
- Cu o ușă
- Deschidere cu mâner
- Cu un raft fix
- Ușă cu mecanism de amortizare
- Prinderea ușii pe stânga sau pe dreapta
- Rezistent la umiditate
- Livrat asamblat

**Lista elementelor livrate**

- Mobilier pentru lavoar mobilier
- Mâner
- Material de fixare

Cod art.	Culoare / suprafață	B [cm]	B1 [cm]	H [cm]	T [cm]	EUR/buc.
<b>Lățimea lavoarului: 55 cm</b>						
501.216.00.1	Alb / Vopsit foarte lucios	53,8	47	63,5	50,2	284,10
501.217.00.1	Lava / Vopsit mat	53,8	47	63,5	50,2	284,10
501.218.00.1	Nuc american Hickory / Melamină structură lemnoasă	53,8	47	63,5	50,2	265,00
501.219.00.1	Nuc american Hickory deschis / Melamină structură lemnoasă	53,8	47	63,5	50,2	265,00
<b>Lățimea lavoarului: 60 cm</b>						
501.220.00.1	Alb / Vopsit foarte lucios	58,8	52	63,5	50,2	302,90
501.221.00.1	Lava / Vopsit mat	58,8	52	63,5	50,2	302,90
501.222.00.1	Nuc american Hickory / Melamină structură lemnoasă	58,8	52	63,5	50,2	284,10
501.223.00.1	Nuc american Hickory deschis / Melamină structură lemnoasă	58,8	52	63,5	50,2	284,10

**Posibilitate de combinare cu**

- Lavoar mobilier Geberit Selnova Square → p. N/A
- Dulap cu oglindă Geberit Selnova Square, cu două uși → p. 273
- Mobilier mic Geberit Selnova Square, cu o ușă → p. 270
- Dulap de înălțime medie Geberit Selnova Square, cu o ușă → p. 271

**Accessories**

- Modul de sertar Geberit, divizare H, pentru sertar superior → p. 173
- Modul de sertar Geberit, divizare T, pentru sertar superior → p. 173
- Modul de sertar Geberit, divizare H, pentru sertar inferior → p. 277
- Set picioare Geberit Selnova Square → p. 275
- Set picioare Geberit Selnova Square → p. 276
- Cui de prosop Geberit pentru mobilier baie, colțuri rotunjite → p. 435
- Cui de prosop Geberit pentru mobilier baie, colțuri drepte → p. 434
- Element priză Geberit → p. 435
- Element priză Geberit cu interfață USB → p. 435
- Cârlig prosop Geberit Selnova Square → p. 276

## Mobilier Geberit Selnova Square pentru lavoar mobilier, margine îngustă, cu două uși

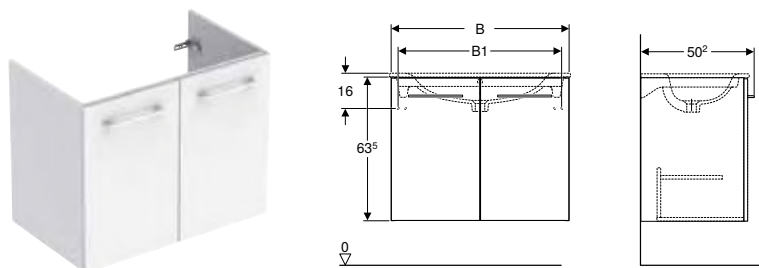

### Date tehnice

Material | Structură din lemn, tristratificată, cu densitate ridicată

### Caracteristici

- Suspendat
- Cu două uși
- Deschidere cu mâner
- Cu un raft fix
- Ușă cu mecanism de amortizare
- Rezistent la umiditate
- Livrat asamblat

### Lista elementelor livrate

- Mobilier pentru lavoar mobilier
- Mâner
- Material de fixare

Cod art.	Culoare / suprafață	B [cm]	B1 [cm]	H [cm]	T [cm]	EUR/buc.
<b>Lățimea lavoarului: 80 cm</b>						
501.224.00.1	Alb / Vopsit foarte lucios	78,8	72	63,5	50,2	397,60
501.225.00.1	Lava / Vopsit mat	78,8	72	63,5	50,2	397,60
501.226.00.1	Nuc american Hickory / Melamină structură lemnoasă	78,8	72	63,5	50,2	378,60
501.227.00.1	Nuc american Hickory deschis / Melamină structură lemnoasă	78,8	72	63,5	50,2	378,60
<b>Lățimea lavoarului: 100 cm</b>						
501.228.00.1	Alb / Vopsit foarte lucios	98,8	92	50,2	63,5	435,40
501.229.00.1	Lava / Vopsit mat	98,8	92	50,2	63,5	435,40
501.230.00.1	Nuc american Hickory / Melamină structură lemnoasă	98,8	92	50,2	63,5	416,50
501.231.00.1	Nuc american Hickory deschis / Melamină structură lemnoasă	98,8	92	50,2	63,5	416,50

### Posibilitate de combinare cu

- Lavoar mobilier Geberit Selnova Square → p. N/A
- Dulap cu oglindă Geberit Selnova Square, cu două uși → p. 273
- Mobilier mic Geberit Selnova Square, cu o ușă → p. 270
- Dulap de înălțime medie Geberit Selnova Square, cu o ușă → p. 271

### Accessories

- Modul de sertar Geberit, divizare H, pentru sertar superior → p. 173
- Modul de sertar Geberit, divizare T, pentru sertar superior → p. 173
- Modul de sertar Geberit, divizare H, pentru sertar inferior → p. 277
- Set picioare Geberit Selnova Square → p. 275
- Set picioare Geberit Selnova Square → p. 276
- Cuiere de prosop Geberit pentru mobilier baie, colțuri rotunjite → p. 435
- Cuiere de prosop Geberit pentru mobilier baie, colțuri drepte → p. 434
- Element priză Geberit → p. 435
- Element priză Geberit cu interfață USB → p. 435
- Cârlig prosop Geberit Selnova Square → p. 276

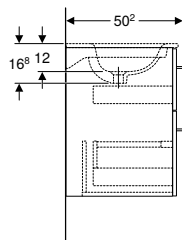
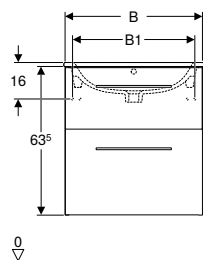
**Mobilier Geberit Selnova Square pentru lavoar mobilier, margine îngustă, cu două sertare****Date tehnice**

Material	Structură din lemn, tristratificată, cu densitate ridicată
----------	--

**Caracteristici**

- Suspendat
- Cu două sertare
- Deschidere cu mâner
- Sertar cu sistem de retragere automată
- Rezistent la umiditate
- Livrat asamblat

**Lista elementelor livrate**

- Mobilier pentru lavoar mobilier
- Mâner
- Material de fixare

Cod art.	Culoare / suprafață	B [cm]	B1 [cm]	H [cm]	T [cm]	EUR/buc.
<b>Lățimea lavoarului: 55 cm</b>						
501.200.00.1	Alb / Vopsit foarte lucios	53,8	47	63,5	50,2	473,30
501.201.00.1	Lava / Vopsit mat	53,8	47	63,5	50,2	473,30
501.202.00.1	Nuc american Hickory / Melamină structură lemnoasă	53,8	47	63,5	50,2	454,40
501.203.00.1	Nuc american Hickory deschis / Melamină structură lemnoasă	53,8	47	63,5	50,2	454,40
<b>Lățimea lavoarului: 60 cm</b>						
501.204.00.1	Alb / Vopsit foarte lucios	58,8	52	63,5	50,2	492,30
501.205.00.1	Lava / Vopsit mat	58,8	52	63,5	50,2	492,30
501.206.00.1	Nuc american Hickory / Melamină structură lemnoasă	58,8	52	63,5	50,2	473,30
501.207.00.1	Nuc american Hickory deschis / Melamină structură lemnoasă	58,8	52	63,5	50,2	473,30
<b>Lățimea lavoarului: 80 cm</b>						
501.208.00.1	Alb / Vopsit foarte lucios	78,8	72	63,5	50,2	586,80
501.209.00.1	Lava / Vopsit mat	78,8	72	63,5	50,2	586,80
501.210.00.1	Nuc american Hickory / Melamină structură lemnoasă	78,8	72	63,5	50,2	567,90
501.211.00.1	Nuc american Hickory deschis / Melamină structură lemnoasă	78,8	72	63,5	50,2	567,90
<b>Lățimea lavoarului: 100 cm</b>						
501.212.00.1	Alb / Vopsit foarte lucios	98,8	92	63,5	50,2	681,50
501.213.00.1	Lava / Vopsit mat	98,8	92	63,5	50,2	681,50
501.214.00.1	Nuc american Hickory / Melamină structură lemnoasă	98,8	92	63,5	50,2	662,60
501.215.00.1	Nuc american Hickory deschis / Melamină structură lemnoasă	98,8	92	63,5	50,2	662,60

**Posibilitate de combinare cu**

- Lavoar mobilier Geberit Selnova Square → p. N/A
- Dulap cu oglindă Geberit Selnova Square, cu două uși → p. 273
- Mobilier mic Geberit Selnova Square, cu o ușă → p. 270
- Dulap de înălțime medie Geberit Selnova Square, cu o ușă → p. 271

**Accessories**

- Modul de sertar Geberit, divizare H, pentru sertar superior → p. 173
- Modul de sertar Geberit, divizare T, pentru sertar superior → p. 173
- Modul de sertar Geberit, divizare H, pentru sertar inferior → p. 277
- Set picioare Geberit Selnova Square → p. 275
- Set picioare Geberit Selnova Square → p. 276
- Cuier de prosop Geberit pentru mobilier baie, colțuri rotunjite → p. 435
- Cuier de prosop Geberit pentru mobilier baie, colțuri drepte → p. 434
- Element priză Geberit → p. 435
- Element priză Geberit cu interfață USB → p. 435
- Cârlig prosop Geberit Selnova Square → p. 276

## Mobilier mic

### Mobilier mic Geberit Selnova Square, cu o ușă

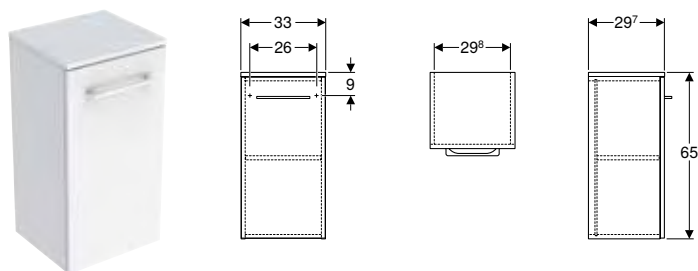

#### Date tehnice

Material	Structură din lemn, tristratificată, cu densitate ridicată
----------	--

#### Lista elementelor livrate

- Mâner

#### Caracteristici

- Suspendat
- Cu o ușă
- Deschidere cu mâner
- Cu un raft cu posibilitate de modificare
- Ușă cu mecanism de amortizare
- Prinderea ușii pe stânga sau pe dreapta
- Rezistent la umiditate
- Livrat asamblat

Cod art.	Culoare / suprafață	B [cm]	H [cm]	T [cm]	EUR/buc.
501.272.00.1	Alb / Vopsit foarte lucios	33	65	29,7	302,90
501.273.00.1	Lava / Vopsit mat	33	65	29,7	302,90
501.274.00.1	Nuc american Hickory / Melamină structură lemnoasă	33	65	29,7	284,10
501.275.00.1	Nuc american Hickory deschis / Melamină structură lemnoasă	33	65	29,7	284,10

#### Posibilitate de combinare cu

- Set lavoar mobilier Geberit Selnova Square, cu margine îngustă, cu mobilier și o ușă → p. 253
- Set lavoar mobilier Geberit Selnova Square, cu margine îngustă, cu mobilier și două uși → p. 254
- Set lavoar mobilier Geberit Selnova Square, cu margine îngustă, cu mobilier și două sertare → p. 255
- Dulap de înălțime medie Geberit Selnova Square, cu o ușă → p. 271
- Mobilier Geberit Selnova Square pentru lavoar mobilier, margine îngustă, cu o ușă → p. 267
- Mobilier Geberit Selnova Square pentru lavoar mobilier, margine îngustă, cu două uși → p. 268
- Mobilier Geberit Selnova Square pentru lavoar mobilier, margine îngustă, cu două sertare → p. 269
- Dulap cu oglindă Geberit Selnova Square, cu două uși → p. 273

#### Accessories

- Privire de ansamblu asupra accesoriilor – Mobilă de baie Geberit Selnova → p. 258

### Mobilier mic Geberit Selnova Square, cu o ușă

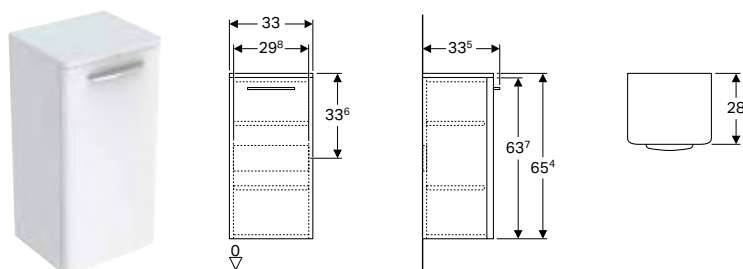

#### Date tehnice

Material	Structură din lemn, tristratificată, cu densitate ridicată
----------	--

#### Lista elementelor livrate

- Material de fixare
- Mâner

#### Caracteristici

- Suspendat
- Cu o ușă
- Deschidere cu mâner
- Ușă cu mecanism de amortizare
- Cu două rafturi cu posibilitate de modificare
- Prinderea ușii pe stânga sau pe dreapta
- Rezistent la umiditate
- Livrat asamblat

Cod art.	Culoare / suprafață	B [cm]	H [cm]	T [cm]	EUR/buc.
500.181.01.1	Alb / Vopsit foarte lucios	33	65,4	33,5	195,10
501.393.JK.1	Lava / Vopsit mat	33	65,4	33,5	195,10

**Posibilitate de combinare cu**

- Mobilier Geberit Selnova Square pentru lavoar, cu o ușă → p. 264
- Mobilier Geberit Selnova Square pentru lavoar, cu o ușă, proiecție mică → p. 265
- Mobilier Geberit Selnova Square pentru lavoar, cu o ușă → p. 266
- Dulap cu oglindă Geberit Selnova Square, cu o ușă simplă și una rabatabilă → p. 274
- Dulap cu oglindă Geberit Selnova Square cu o ușă și două uși pliante → p. 275

**Accessories**

- Privire de ansamblu asupra accesoriilor – Mobilă de baie Geberit Selnova → p. 258

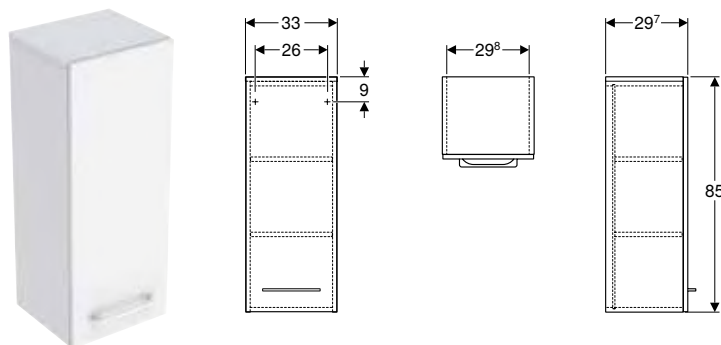
**Dulap de înălțime medie Geberit Selnova Square, cu o ușă****Date tehnice**

Material	Structură din lemn, tristratificată, cu densitate ridicată
----------	--

**Lista elementelor livrate**

- Mâner
- Material de fixare

**Caracteristici**

- Suspendat
- Cu o ușă
- Ușă cu mecanism de amortizare
- Deschidere cu mâner
- Cu două rafturi cu posibilitate de modificare
- Prinderea ușii pe stânga sau pe dreapta
- Rezistent la umiditate
- Livrat asamblat

Cod art.	Culoare / suprafață	B [cm]	H [cm]	T [cm]	EUR/buc.
501.276.00.1	Alb / Vopsit foarte lucios	33	85	29,7	340,80
501.277.00.1	Lava / Vopsit mat	33	85	29,7	340,80
501.278.00.1	Nuc american Hickory / Melamină structură lemnoasă	33	85	29,7	321,80
501.279.00.1	Nuc american Hickory deschis / Melamină structură lemnoasă	33	85	29,7	321,80

**Posibilitate de combinare cu**

- Set lavoar mobilier Geberit Selnova Square, cu margine îngustă, cu mobilier și o ușă → p. 253
- Set lavoar mobilier Geberit Selnova Square, cu margine îngustă, cu mobilier și două uși → p. 254
- Set lavoar mobilier Geberit Selnova Square, cu margine îngustă, cu mobilier și două sertare → p. 255
- Mobilier mic Geberit Selnova Square, cu o ușă → p. 270
- Mobilier Geberit Selnova Square pentru lavoar mobilier, margine îngustă, cu o ușă → p. 267
- Mobilier Geberit Selnova Square pentru lavoar mobilier, margine îngustă, cu două uși → p. 268
- Mobilier Geberit Selnova Square pentru lavoar mobilier, margine îngustă, cu două sertare → p. 269
- Dulap cu oglindă Geberit Selnova Square, cu două uși → p. 273

**Accessories**

- Privire de ansamblu asupra accesoriilor – Mobilă de baie Geberit Selnova → p. 258

## Dulap de înălțime medie Geberit Selnova Square, cu o ușă

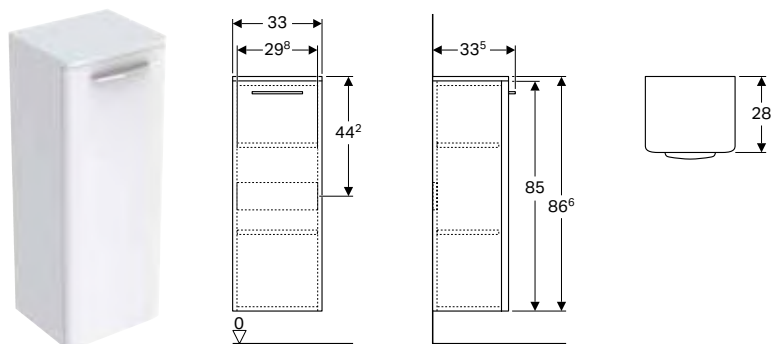

### Date tehnice

Material	Structură din lemn, tristratificată, cu densitate ridicată
----------	--

### Caracteristici

- Suspendat
- Cu o ușă
- Deschidere cu mâner
- Ușă cu mecanism de amortizare
- Cu două rafturi cu posibilitate de modificare
- Prinderea ușii pe stânga sau pe dreapta
- Rezistent la umiditate
- Livrat asamblat

### Lista elementelor livrate

- Material de fixare
- Mâner

Cod art.	Culoare / suprafață	B [cm]	H [cm]	T [cm]	EUR/buc.
500.182.01.1	Alb / Vopsit foarte lucios	33	86,6	33,5	210,70
501.392.JK.1	Lava / Vopsit mat	33	86,6	33,5	210,70

### Posibilitate de combinare cu

- Mobilier Geberit Selnova Square pentru lavoar, cu o ușă → p. 264
- Mobilier Geberit Selnova Square pentru lavoar, cu o ușă, proiecție mică → p. 265
- Mobilier Geberit Selnova Square pentru lavoar, cu o ușă → p. 266
- Dulap cu oglindă Geberit Selnova Square, cu o ușă simplă și una rabatabilă → p. 274
- Dulap cu oglindă Geberit Selnova Square cu o ușă și două uși pliante → p. 275

### Accessories

- Privire de ansamblu asupra accesoriilor – Mobilă de baie Geberit Selnova → p. 258

## Dulapuri cu oglindă

### Dulap cu oglindă Geberit Selnova Square, cu două uși

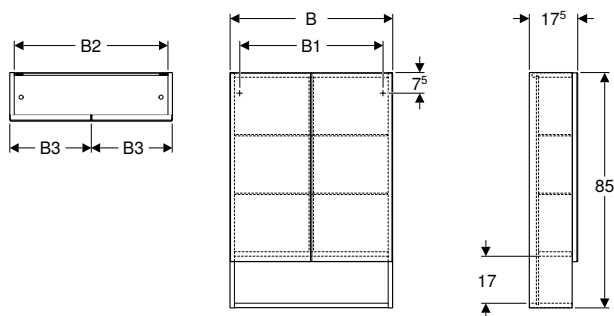

#### Date tehnice

Material	Structură din lemn, tristratificată, cu densitate ridicată
----------	--

#### Caracteristici

- Suspendat
- Cu două uși
- Cu blat deschis
- Ușă cu mecanism de amortizare
- Cu patru plăci de suport din sticlă înlocuibile
- Prinderea ușii pe stânga sau pe dreapta
- Livrat asamblat

#### Lista elementelor livrate

- 4 rafturi din sticlă
- Material de fixare

Cod art.	Culoare / suprafață	B1 [cm]	B2 [cm]	B3 [cm]	H [cm]	T [cm]	EUR/buc.
<b>B / Lățime: 58,8 cm</b>							
501.264.00.1	Alb / Vopsit foarte lucios	51,8	55,6	29,1	85	17,5	359,70
501.265.00.1	Lava / Vopsit mat	51,8	55,6	29,1	85	17,5	359,70
501.266.00.1	Nuc american Hickory / Melamină structură lemnoasă	51,8	55,6	29,1	85	17,5	340,80
501.267.00.1	Nuc american Hickory deschis / Melamină structură lemnoasă	51,8	55,6	29,1	85	17,5	340,80
<b>B / Lățime: 78,8 cm</b>							
501.268.00.1	Alb / Vopsit foarte lucios	71,8	75,6	39,1	85	17,5	435,40
501.269.00.1	Lava / Vopsit mat	71,8	75,6	39,1	85	17,5	435,40
501.270.00.1	Nuc american Hickory / Melamină structură lemnoasă	71,8	75,6	39,1	85	17,5	416,50
501.271.00.1	Nuc american Hickory deschis / Melamină structură lemnoasă	71,8	75,6	39,1	85	17,5	416,50

#### Posibilitate de combinare cu

- Set lavoar mobilier Geberit Selnova Square, cu margine îngustă, cu mobilier și o ușă → p. 253
- Set lavoar mobilier Geberit Selnova Square, cu margine îngustă, cu mobilier și două uși → p. 254
- Mobilier Geberit Selnova Square pentru lavoar mobilier, margine îngustă, cu o ușă → p. 267
- Mobilier Geberit Selnova Square pentru lavoar mobilier, margine îngustă, cu două uși → p. 268
- Mobilier Geberit Selnova Square pentru lavoar mobilier, margine îngustă, cu două sertare → p. 269
- Set lavoar mobilier Geberit Selnova Square, cu margine îngustă, cu mobilier și două sertare → p. 255
- Mobilier mic Geberit Selnova Square, cu o ușă → p. 270
- Dulap de înălțime medie Geberit Selnova Square, cu o ușă → p. 271

#### Accessories

- Privire de ansamblu asupra accesoriilor – Mobilă de baie Geberit Selnova → p. 258



## Dulap cu oglindă Geberit Selnova Square, cu o ușă simplă și una rabatabilă

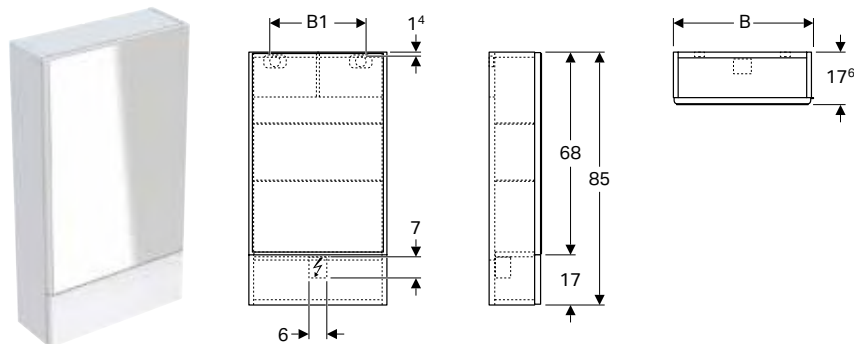

### Date tehnice

Material	Structură din lemn, tristratificată, cu densitate ridicată
----------	--

### Caracteristici

- Suspendat
- Cu o ușă și o ușă rabatabilă
- Ușă cu mecanism de amortizare
- Ușă rabatabilă cu mecanism push-to-open
- Cu două rafturi cu posibilitate de modificare
- Prinderea ușii pe stânga sau pe dreapta
- Livrat asamblat

### Lista elementelor livrate

- Material de fixare
- 2 rafturi din sticlă, reglabile

Cod art.	Culoare / suprafață	B [cm]	B1 [cm]	H [cm]	T [cm]	EUR/buc.
500.155.01.1	Alb / Vopsit foarte lucios	41,8	22,4	85	17,6	226,20
501.412.JK.1	Lava / Vopsit mat	41,8	22,4	85	17,6	226,20
500.156.01.1	Alb / Vopsit foarte lucios	47	28,8	85	17,6	234,10
501.413.JK.1	Lava / Vopsit mat	47	28,8	85	17,6	234,10
500.157.01.1	Alb / Vopsit foarte lucios	49,3	28,8	85	17,6	249,70
501.414.JK.1	Lava / Vopsit mat	49,3	28,8	85	17,6	249,70

### Posibilitate de combinare cu

- Mobilier Geberit Selnova Square pentru lavoar, cu o ușă → p. 264
- Mobilier Geberit Selnova Square pentru lavoar, cu o ușă, proiecție mică → p. 265
- Mobilier Geberit Selnova Square pentru lavoar, cu o ușă → p. 266
- Mobilier mic Geberit Selnova Square, cu o ușă → p. 270
- Dulap de înălțime medie Geberit Selnova Square, cu o ușă → p. 272

### Accessories

- Privire de ansamblu asupra accesoriilor – Mobilă de baie Geberit Selnova → p. 258

## Dulap cu oglindă Geberit Selnova Square cu o ușă și două uși pliante

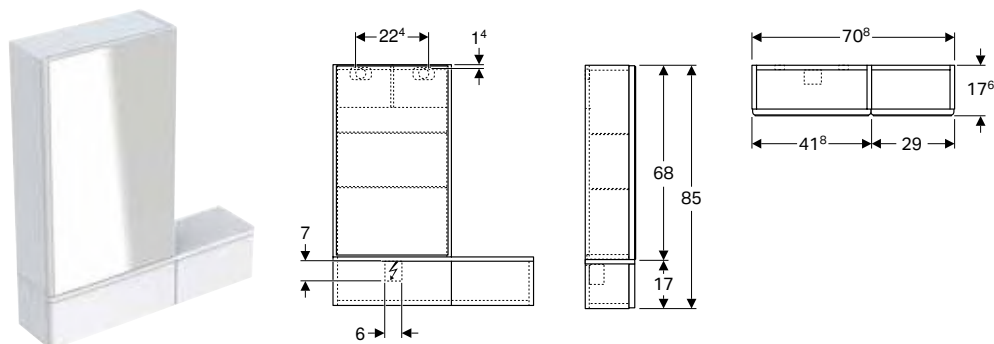

### Date tehnice

Material	Structură din lemn, tristratificată, cu densitate ridicată
----------	--

### Caracteristici

- Suspendat
- Cu o ușă și două uși rabatabile
- Ușă cu mecanism de amortizare
- Ușă rabatabilă cu mecanism push-to-open
- Cu două rafturi cu posibilitate de modificare
- Prinderea ușii pe stânga sau pe dreapta
- Livrat asamblat

### Lista elementelor livrate

- Material de fixare
- 2 rafturi din sticlă, reglabile

Cod art.	Culoare / suprafață	B [cm]	B1 [cm]	H [cm]	T [cm]	EUR/buc.
500.185.01.1	Alb / Vopsit foarte lucios	70,8	22,4	85	17,6	312,10
501.391.JK.1	Lava / Vopsit mat	70,8	22,4	85	17,6	312,10
500.186.01.1	Alb / Vopsit foarte lucios	70,8	22,4	85	17,6	312,10
501.390.JK.1	Lava / Vopsit mat	70,8	22,4	85	17,6	312,10

### Posibilitate de combinare cu

- Mobilier Geberit Selnova Square pentru lavoar, cu o ușă → p. 266
- Mobilier mic Geberit Selnova Square, cu o ușă → p. 270
- Dulap de înălțime medie Geberit Selnova Square, cu o ușă → p. 272

### Accessories

- Privire de ansamblu asupra accesoriilor – Mobilă de baie Geberit Selnova → p. 258

## Accesorii

### Set picioare Geberit Selnova Square

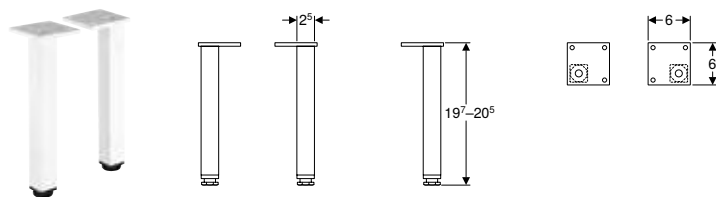

### Date tehnice

Material	Aluminiu
----------	----------

### Lista elementelor livrate

- Set de 2 bucăți

Cod art.	Culoare / suprafață	H [cm]	EUR/buc.
501.423.01.1	Alb	19,7-20,5	37,90

## Set picioare Geberit Selnova Square

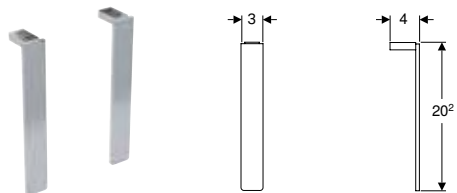

### Date tehnice

Material	Aluminiu
----------	----------

### Lista elementelor livrate

- Set de 2 bucăți

Cod art.	Culoare / suprafață	EUR/buc.
500.199.21.1	Cromat lucios	38,50

## Becuri Geberit pentru dulap cu oglindă

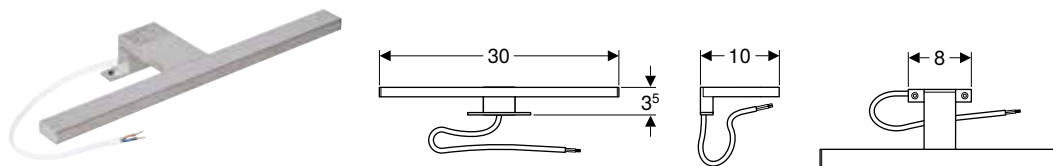

### Date tehnice

Grad de protecție	IP44
Clasa de protecție	II
Tensiune nominală	220–240 V AC
Frecvență a rețelei	50 / 60 Hz
Tensiune de lucru	24 V DC
Putere consumată	6 W
Culoarea luminii	4000 K

Cod art.	Culoare / suprafață	EUR/buc.
501.280.00.1	Aspect cromat	75,80

### Accessories

- Dulap cu oglindă Geberit Selnova Square, cu două uși → p. 273

## Cârlig prosop Geberit Selnova Square

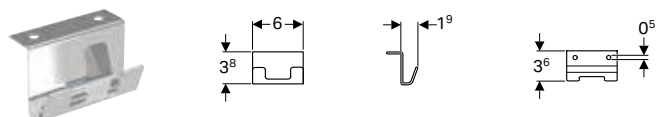

### Date tehnice

Material	Oțel
----------	------

### Lista elementelor livrate

- Material de fixare

Cod art.	Culoare / suprafață	EUR/buc.
500.193.21.1	Cromat lucios	11,90

## Modul de sertar Geberit, divizare T, pentru sertar superior

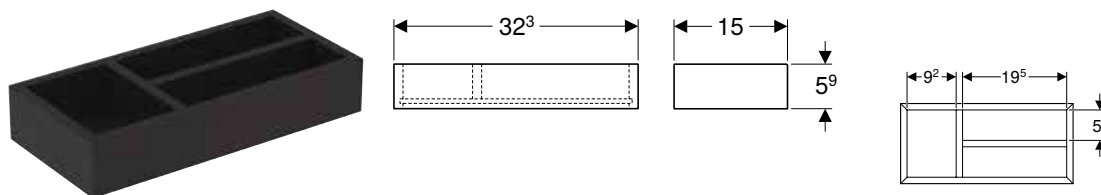

### Date tehnice

Material	Structură din lemn, tristratificată, cu densitate ridicată
----------	--

### Caracteristici

- Divizare T

### Lista elementelor livrate

- Modul cu sertar

Cod art.	Culoare / suprafață	B [cm]	H [cm]	T [cm]	EUR/buc.
500.678.00.1	Lava / Melamină structurată	32,3	5,9	15	50,00

## Modul de sertar Geberit, divizare H, pentru sertar superior

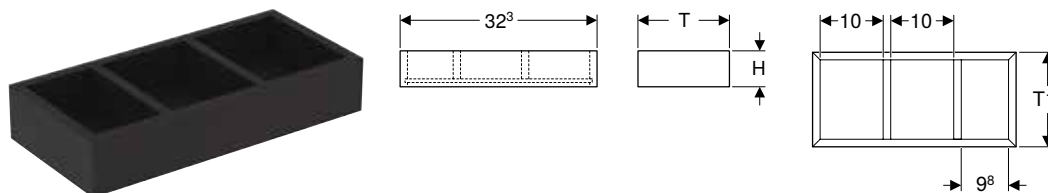

### Date tehnice

Material	Structură din lemn, tristratificată, cu densitate ridicată
----------	--

### Caracteristici

- Divizare H

### Lista elementelor livrate

- Modul cu sertar

Cod art.	Culoare / suprafață	B [cm]	H [cm]	T [cm]	T1 [cm]	EUR/buc.
500.677.00.1	Lava / Melamină structurată	32,3	5,9	15	12,6	50,00

## Modul de sertar Geberit, divizare H, pentru sertar inferior

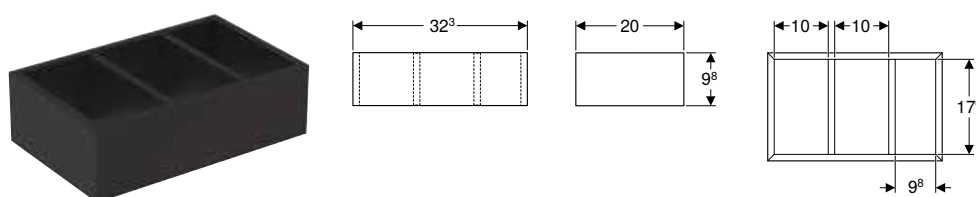

### Date tehnice

Material	Structură din lemn, tristratificată, cu densitate ridicată
----------	--

### Caracteristici

- Divizare H

### Lista elementelor livrate

- Modul cu sertar

Cod art.	Culoare / suprafață	B [cm]	H [cm]	T [cm]	EUR/buc.
500.676.00.1	Lava / Melamină structurată	32,3	9,8	20	61,50

## Vase WC

### Vase WC suspendate

## Vas WC suspendat Geberit Selnova, cu spălare verticală

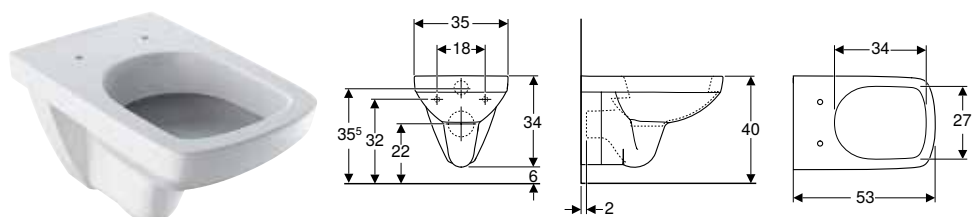

### Domenii de utilizare

- Pentru rezervoare încastrate
- Pentru sistem de spălare sub presiune

### Date tehnice

Material	Ceramică sanitară
----------	-------------------

### Caracteristici

- Suspendat
- WC cu spălare verticală
- Cu margine de spălare
- Tip 1, cantitate de umplere 6/4 l, conform EN 997
- Tip 2, conform EN 997

Cod art.	Culoare / suprafață	B [cm]	H [cm]	T [cm]	EUR/buc.
500.270.01.1	Alb	35	34	53	171,70

### De comandat suplimentar

- Capac WC

### Posibilitate de combinare cu

- Capac WC Geberit Selnova Square, fixare de jos → p. 280
- Capac WC Geberit Selnova Square, fixare de sus → p. 281

## Geberit Selnova Square

Vase WC

Vase WC suspendate

### Vas WC suspendat Geberit Selnova Square cu spălare verticală, Rimfree

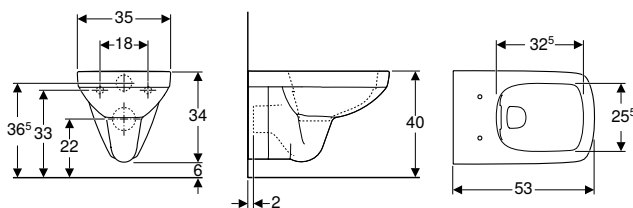

#### Domenii de utilizare

- Pentru rezervoare încastate
- Pentru sistem de spălare sub presiune

#### Caracteristici

- Suspendat
- WC cu spălare verticală
- Rimfree
- Tip 1, cantitate de umplere 6/4 l, conform EN 997
- Tip 2, conform EN 997

#### Date tehnice

Material	Ceramică sanitară
----------	-------------------

Cod art.	Culoare / suprafață	B [cm]	H [cm]	T [cm]	EUR/buc.
500.275.01.1	Alb	35	34	53	234,10

#### De comandat suplimentar

- Capac WC

#### Posibilitate de combinare cu

- Capac WC Geberit Selnova Square, fixare de jos → p. 280
- Capac WC Geberit Selnova Square, fixare de sus → p. 281

### Vas WC suspendat Geberit Selnova Square cu spălare verticală, formă parțial închisă, Rimfree

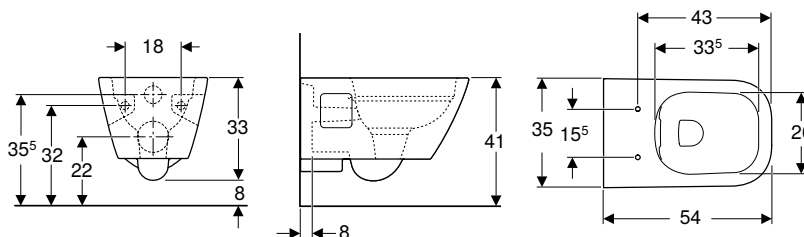

#### Domenii de utilizare

- Pentru rezervoare încastate
- Pentru sistem de spălare sub presiune

#### Caracteristici

- Suspendat
- WC cu spălare verticală
- Rimfree
- Tip 1, cantitate de umplere 6/5 l, conform EN 997
- Formă parțial închisă

#### Date tehnice

Material	Ceramică sanitară
----------	-------------------

Cod art.	Culoare / suprafață	B [cm]	H [cm]	T [cm]	EUR/buc.
501.546.01.1	Alb	35	33	54	311,40

#### De comandat suplimentar

- Capac WC

#### Posibilitate de combinare cu

- Capac WC Geberit Selnova Square, fixare de sus → p. 281



- Pentru instalare, în funcție de situația de montaj, este necesar un set de racordare Geberit pentru vas WC suspendat

## Vase WC pe pardoseală

### Vas WC pe pardoseală Geberit Selnova Square cu spălare verticală , back-to-wall, formă parțial închisă, Rimfree

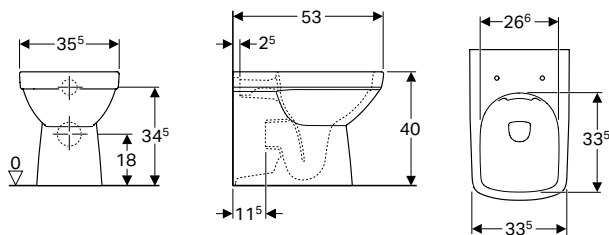

#### Date tehnice

Material	Ceramică sanitară
----------	-------------------

#### Caracteristici

- Montat pe pardoseală
- Back-to-wall
- WC cu spălare verticală
- Rimfree
- Evacuare orizontală sau verticală
- Tip 1, cantitate de umplere 6/4 l, conform EN 997
- Tip 2, conform EN 997
- Formă parțial închisă

#### Lista elementelor livrate

- Material de fixare

Cod art.	Culoare / suprafață	B [cm]	H [cm]	T [cm]	EUR/buc.
500.153.01.1	Alb	35,5	40	53	257,50

#### De comandat suplimentar

- Capac WC

#### Posibilitate de combinare cu

- Capac WC Geberit Selnova Square, fixare de jos → p. 280
- Capac WC Geberit Selnova Square, fixare de sus → p. 281

### Vas WC pe pardoseală Geberit Selnova Square pentru rezervoare aparente, cu spălare verticală, design rectangular, formă închisă parțial, Rimfree

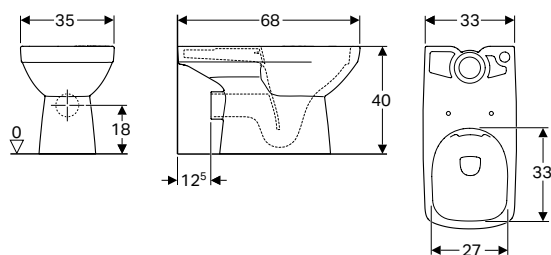

#### Domenii de utilizare

- Pentru rezervoare aparente așezate

#### Date tehnice

Material	Ceramică sanitară
----------	-------------------

#### Caracteristici

- Montat pe pardoseală
- WC cu spălare verticală
- Rimfree
- Evacuare orizontală
- Formă parțial închisă

#### Lista elementelor livrate

- Material de fixare

Cod art.	Culoare / suprafață	B [cm]	H [cm]	T [cm]	EUR/buc.
500.152.01.1	Alb	35	40	68	218,50

#### De comandat suplimentar

- Rezervor
- Capac WC

#### Posibilitate de combinare cu

- Rezervor aparent Geberit Selnova Square, spălare cu două volume de apă, racord apă în partea de jos → p. 282
- Rezervor aparent Geberit Selnova Square montat pe vas, spălare cu două volume de apă, racord de apă lateral, pentru WC cu margine de spălare → p. 282
- Capac WC Geberit Selnova Square, fixare de jos → p. 280
- Capac WC Geberit Selnova Square, fixare de sus → p. 281

## Geberit Selnova Square

Vase WC  
Capace WC

### Vas WC pe pardoseală Geberit Selnova Square pentru rezervoare aparente, cu spălare verticală, back-to-wall, formă închisă parțial, Rimfree

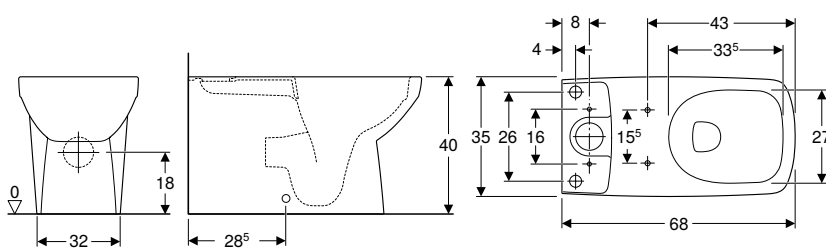

#### Domenii de utilizare

- Pentru rezervoare aparente așezate

#### Date tehnice

Material	Ceramică sanitară
----------	-------------------

#### Caracteristici

- Montat pe pardoseală
- WC cu spălare verticală
- Rimfree
- Tip 1, cantitate de umplere 6 l, conform EN 997
- Tip 2, conform EN 997
- Evacuare orizontală sau verticală
- Formă parțial închisă
- Fixare mascată

#### Lista elementelor livrate

- Material de fixare

Cod art.	Culoare / suprafață	B [cm]	H [cm]	T [cm]	EUR/buc.
500.489.01.1	Alb	35	40	68	246,20

#### De comandat suplimentar

- Rezervor
- Capac WC

#### Posibilitate de combinare cu

- Rezervor aparent Geberit Selnova Square montat pe vas, spălare cu două volume de apă, racord de apă lateral, pentru WC, Rimfree → p. 284
- Rezervor aparent Geberit Selnova Square, spălare cu două volume de apă, racord apă în partea de jos → p. 282
- Capac WC Geberit Selnova Square, fixare de sus → p. 281

## Capace WC

### Capac WC Geberit Selnova Square, fixare de jos

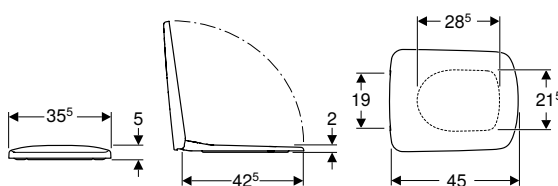

#### Date tehnice

Material	Duroplast
----------	-----------

#### Caracteristici

- Capac din Duroplast
- Design rectangular
- Capac de WC cu marginea suprapusă peste colac

Cod art.	Culoare / suprafață	Funcție de încetinire	Dispozitiv de fixare	Materialul șarnierei	EUR/buc.
500.332.01.1	Alb	Nu	De jos	Oțel inoxidabil	78,00

#### Posibilitate de combinare cu

- Vas WC suspendat Geberit Selnova, cu spălare verticală → p. 277
- Vas WC suspendat Geberit Selnova Square cu spălare verticală, Rimfree → p. 278
- Vas WC pe pardoseală Geberit Selnova Square pentru rezervoare aparente, cu spălare verticală, design rectangular, formă închisă parțial, Rimfree → p. 279
- Vas WC pe pardoseală Geberit Selnova Square cu spălare verticală, back-to-wall, formă parțial închisă, Rimfree → p. 279

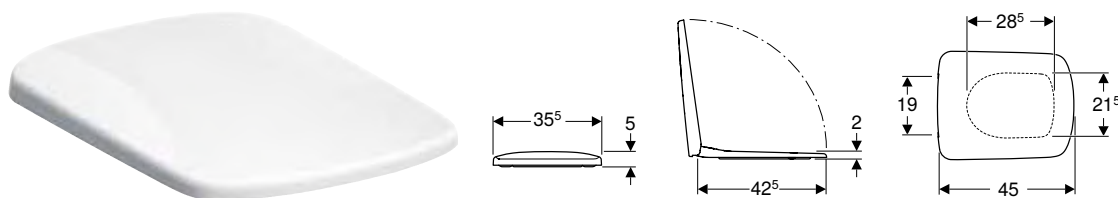
**Capac WC Geberit Selnova Square, fixare de sus****Date tehnice**

Material	Duroplast
----------	-----------

**Caracteristici**

- Capac din Duroplast
- Design rectangular
- Capac de WC cu marginea suprapusă peste colac

Cod art.	Culoare / suprafață	Balamale Quick-Release	Funcție de încetinire	Dispozitiv de fixare	Materialul șarnierei	EUR/buc.
500.334.01.1	Alb	Nu	Da	De sus	Alamă cromată	117,10
500.336.01.1	Alb	Da	Da	De sus	Alamă cromată	140,50
500.338.01.1	Alb	Nu	Nu	De sus	Oțel inoxidabil	85,90

**Posibilitate de combinare cu**

- Vas WC suspendat Geberit Selnova Compact cu spălare verticală, proiecție mică, design rectangular → p. 297
- Vas WC pe pardoseală Geberit Selnova Square pentru rezervoare aparente, cu spălare verticală, back-to-wall, formă închisă parțial, Rimfree → p. 280
- Vas WC suspendat Geberit Selnova, cu spălare verticală → p. 277
- Vas WC suspendat Geberit Selnova Square cu spălare verticală, Rimfree → p. 278
- Vas WC pe pardoseală Geberit Selnova Square pentru rezervoare aparente, cu spălare verticală, design rectangular, formă închisă parțial, Rimfree → p. 279
- Vas WC pe pardoseală Geberit Selnova Square cu spălare verticală, back-to-wall, formă parțial închisă, Rimfree → p. 279

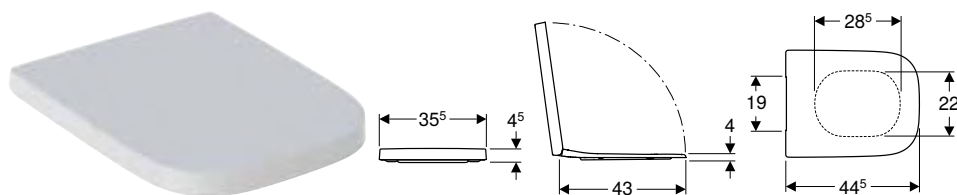
**Capac WC Geberit Selnova Square, fixare de sus****Date tehnice**

Material	Duroplast
----------	-----------

**Caracteristici**

- Capac din Duroplast
- Design rectangular
- Capac de WC cu marginea suprapusă peste colac

Cod art.	Culoare / suprafață	Balamale Quick-Release	Funcție de încetinire	Dispozitiv de fixare	Materialul șarnierei	EUR/buc.
501.555.01.1	Alb	Nu	Nu	De sus	Oțel inoxidabil	103,80
501.556.01.1	Alb	Nu	Da	De sus	Alamă cromată	166,10
501.557.01.1	Alb	Da	Da	De sus	Alamă cromată	183,40

**Posibilitate de combinare cu**

- Vas WC suspendat Geberit Selnova Square cu spălare verticală, formă parțial închisă, Rimfree → p. 278



## Rezervoare aparente

### Rezervoare aparente pentru WC-uri, din ceramică sanitară

#### Rezervor aparent Geberit Selnova Square montat pe vas, spălare cu două volume de apă, racord de apă lateral, pentru WC cu margine de spălare

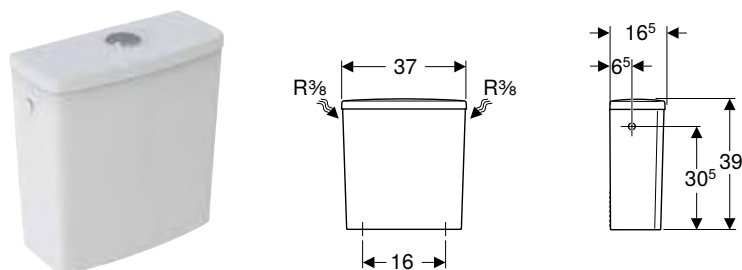

##### Date tehnice

Setare din fabrică pentru volumul de spălare	6 și 3 l
Interval de setare pentru volum mare de spălare	4 / 6 l
Interval de setare a volumului mic de spălare	2,6 / 3 l
Material	Ceramică sanitară

##### Caracteristici

- Spălare cu două volume de apă
- Tip 1, cantitate de umplere 6 l, conform EN 997
- Conectare la alimentarea cu apă, lateral

##### Lista elementelor livrate

- Garnitură interioară

Cod art.	Culoare / suprafață	B [cm]	H [cm]	T [cm]	EUR/buc.
500.267.01.1	Alb	37	39	16,5	124,90

##### Posibilitate de combinare cu

- Vas WC pe pardoseală Geberit Selnova Comfort pentru rezervoare aparente, cu spălare verticală, evacuare verticală, înălțat → p. 310
- Vas WC pe pardoseală Geberit Selnova pentru rezervoare aparente, cu spălare verticală, evacuare orizontală, formă parțial închisă → p. 228
- Vas WC pe pardoseală Geberit Selnova pentru rezervoare aparente, cu spălare verticală, evacuare verticală → p. 227
- Vas WC pe pardoseală Geberit Selnova pentru rezervoare aparente, cu spălare verticală, evacuare orizontală → p. 226
- Vas WC pe pardoseală Geberit Selnova pentru rezervoare aparente, cu spălare verticală, evacuare orizontală, Rimfree → p. 228
- Vas WC pe pardoseală Geberit Selnova pentru rezervoare aparente, cu spălare verticală, evacuare orizontală, formă parțial închisă, Rimfree → p. 230
- Vas WC pe pardoseală Geberit Selnova pentru rezervoare aparente, cu spălare verticală, evacuare verticală, formă parțial închisă → p. 229
- Vas WC pe pardoseală Geberit Selnova Square pentru rezervoare aparente, cu spălare verticală, design rectangular, formă închisă parțial, Rimfree → p. 279

#### Rezervor aparent Geberit Selnova Square, spălare cu două volume de apă, racord apă în partea de jos

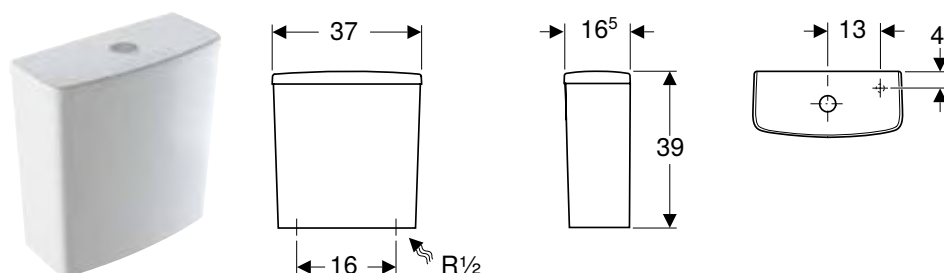

##### Date tehnice

Setare din fabrică pentru volumul de spălare	4 și 2,6 l
Interval de setare pentru volum mare de spălare	4 / 6 l
Interval de setare a volumului mic de spălare	2,6 / 4 l
Material	Ceramică sanitară

##### Caracteristici

- Spălare cu două volume de apă
- Racord de apă dreapta jos

##### Lista elementelor livrate

- Garnitură interioară

Cod art.	Culoare / suprafață	B [cm]	H [cm]	T [cm]	EUR/buc.
500.266.01.1	Alb	37	39	16,5	124,90

**Posibilitate de combinare cu**

- Vas WC pe pardoseală Geberit Selnova Comfort pentru rezervoare aparente, cu spălare verticală, evacuare verticală, înălțat
- Vas WC pe pardoseală Geberit Selnova pentru rezervor aparent, spălare pe verticală, evacuare multidirecțională, formă parțial închisă, Rimfree → p. 242
- Vas WC pe pardoseală Geberit Selnova Comfort pentru rezervor aparent, spălare verticală, evacuare orizontală, înălțat, Rimfree
- Vas WC pe pardoseală Geberit Selnova Square pentru rezervoare aparente, cu spălare verticală, back-to-wall, formă închisă parțial, Rimfree → p. 291
- Vas WC pe pardoseală Geberit Selnova Compact pentru rezervor aparent montat pe vas, spălare verticală, formă parțial închisă, proiecție mică, Rimfree
- Vas WC pe pardoseală Geberit Selnova pentru rezervoare aparente, cu spălare verticală, evacuare orizontală, formă parțial închisă → p. 240
- Vas WC pe pardoseală Geberit Selnova pentru rezervoare aparente, cu spălare verticală, evacuare verticală → p. 239
- Vas WC pe pardoseală Geberit Selnova pentru rezervoare aparente, cu spălare verticală, evacuare orizontală → p. 238
- Vas WC pe pardoseală Geberit Selnova pentru rezervoare aparente, cu spălare verticală, evacuare orizontală, Rimfree → p. 239
- Vas WC pe pardoseală Geberit Selnova pentru rezervoare aparente, cu spălare verticală, evacuare orizontală, formă parțial închisă, Rimfree → p. 242
- Vas WC pe pardoseală Geberit Selnova pentru rezervoare aparente, cu spălare verticală, evacuare verticală, formă parțial închisă → p. 241
- Vas WC pe pardoseală Geberit Selnova Square pentru rezervoare aparente, cu spălare verticală, design rectangular, formă închisă parțial, Rimfree → p. 290

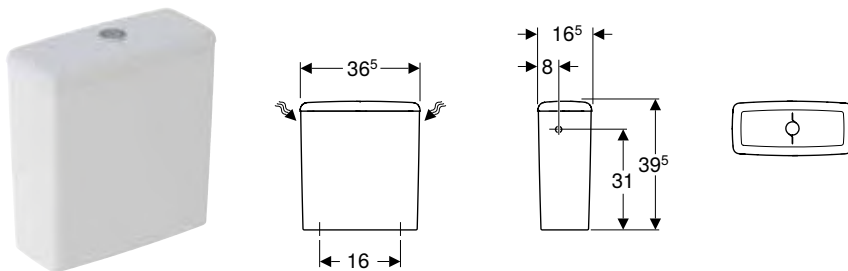
**Nou****Rezervor aparent Geberit Selnova Square montat pe vas, spălare cu două volume de apă, racord de apă lateral, posibilitate de întoarcere, pentru WC Rimfree****Domenii de utilizare**

- Pentru WC-uri fără margine de spălare
- Pentru montaj pe vasul WC

**Date tehnice**

Setare din fabrică pentru volumul de spălare	6 și 3 l
Interval de setare pentru volum mare de spălare	6 l
Interval de setare a volumului mic de spălare	3 l
Material	Ceramică sanitară

**Caracteristici**

- Spălare cu două volume de apă
- Rezervor cu posibilitate de întoarcere, pentru racord de apă lateral
- Tip 1, cantitate de umplere 6 l, conform EN 997
- Conectare la alimentarea cu apă, lateral

**Lista elementelor livrate**

- Garnitură interioară

Cod art.	Culoare / suprafață	B [cm]	H [cm]	T [cm]	EUR/buc.
500.490.01.1	Alb	36,5	39,5	16,5	167,40

Livrabil din April 2021

**Posibilitate de combinare cu**

- Vas WC pe pardoseală Geberit Selnova pentru rezervoare aparente, cu spălare verticală, evacuare orizontală, Rimfree → p. 228
- Vas WC pe pardoseală Geberit Selnova pentru rezervoare aparente, cu spălare verticală, evacuare orizontală, formă parțial închisă, Rimfree → p. 230
- Vas WC pe pardoseală Geberit Selnova pentru rezervor aparent, spălare pe verticală, evacuare multidirecțională, formă parțial închisă, Rimfree → p. 230
- Vas WC pe pardoseală Geberit Selnova Compact pentru rezervor aparent montat pe vas, cu spălare verticală, evacuare multidirecțională, formă parțial închisă, proiecție mică, Rimfree → p. 299
- Vas WC pe pardoseală Geberit Selnova Comfort pentru rezervor aparent, spălare verticală, evacuare orizontală, înălțat, Rimfree → p. 310

## Geberit Selnova Square

Bideuri

Bideuri suspendate

### Rezervor aparent Geberit Selnova Square montat pe vas, spălare cu două volume de apă, racord de apă lateral, pentru WC, Rimfree

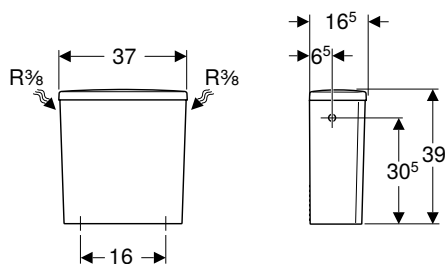

#### Date tehnice

Setare din fabrică pentru volumul de spălare	6 și 3 l
Interval de setare pentru volum mare de spălare	6 l
Interval de setare a volumului mic de spălare	3 l
Material	Ceramică sanitară

#### Caracteristici

- Spălare cu două volume de apă
- Tip 1, cantitate de umplere 6 l, conform EN 997
- Conectare la alimentarea cu apă, lateral

Cod art.	Culoare / suprafață	B [cm]	H [cm]	T [cm]	EUR/buc.
501.578.01.1	Alb	37	39	16,5	124,90

#### Posibilitate de combinare cu

- Vas WC pe pardoseală Geberit Selnova pentru rezervor aparent, spălare pe verticală, evacuare multidirecțională, formă parțial închisă, Rimfree → p. 230
- Vas WC pe pardoseală Geberit Selnova Square pentru rezervoare aparente, cu spălare verticală, back-to-wall, formă închisă parțial, Rimfree → p. 280
- Vas WC pe pardoseală Geberit Selnova Compact pentru rezervor aparent montat pe vas, cu spălare verticală, evacuare multidirecțională, formă parțial închisă, proiecție mică, Rimfree → p. 299
- Vas WC pe pardoseală Geberit Selnova Comfort pentru rezervor aparent, spălare verticală, evacuare orizontală, înălțat, Rimfree → p. 310

## Bideuri

### Bideuri suspendate

#### Bideu suspendat Geberit Selnova

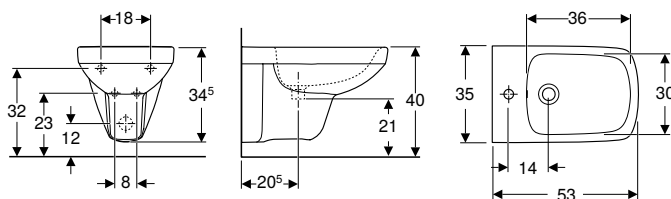

#### Date tehnice

Material	Ceramică sanitară
----------	-------------------

#### Caracteristici

- Suspendat

Cod art.	Culoare / suprafață	Preaplin	B [cm]	H [cm]	T [cm]	EUR/buc.
500.271.01.1	Alb	Vizibil	35	35,5	53	148,30

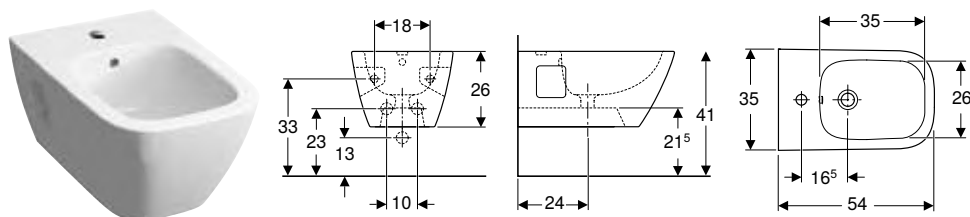
**Bideu suspendat Geberit Selnova Square, formă parțial închisă****Domenii de utilizare**

- Pentru baterii cu un orificiu, cu racorduri flexibile

**Date tehnice**

Material	Ceramică sanitară
----------	-------------------

**Caracteristici**

- Suspendat
- Conectare la alimentarea cu apă, mascată
- Formă parțial închisă

Cod art.	Culoare / suprafață	Preaplin	B [cm]	H [cm]	T [cm]	EUR/buc.
501.547.01.1	Alb	Vizibil	35	26	54	245,30

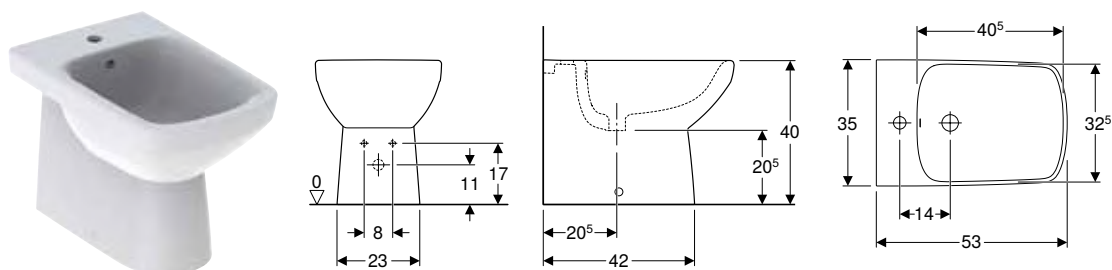
**Bideuri pe pardoseală****Bideu pe pardoseală Geberit Selnova Square, back-to-wall, formă parțial închisă****Caracteristici**

- Back-to-wall
- Montat pe pardoseală
- Conectare la alimentarea cu apă, mascată
- Formă parțial închisă
- Fixare mascată

**Lista elementelor livrate**

- Material de fixare

Cod art.	Culoare / suprafață	Preaplin	B [cm]	H [cm]	T [cm]	EUR/buc.
500.483.01.1	Alb	Vizibil	35	40	53	205,50

**De comandat suplimentar**

- Sifon tip P

## Căzi de baie

### Căzi de baie din acril sanitar

**Nou**

#### Cadă de baie rectangulară Geberit Selnova Square cu picioare

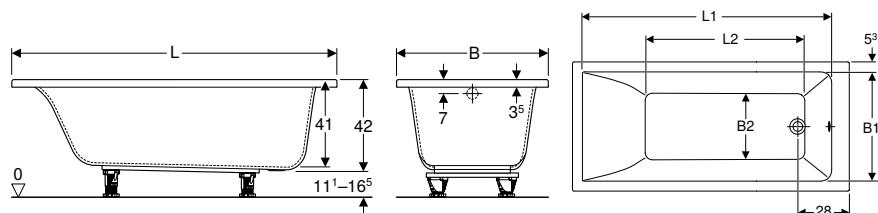

##### Domenii de utilizare

- Pentru băi private și hoteluri
- Pentru montaj cu picioare sau suporturi de căzi

##### Date tehnice

Material	Acril sanitar
----------	---------------

##### Caracteristici

- Dreptunghiular
- Evacuare la capătul suportului
- Orificiu de scurgere  $\varnothing$  52 mm

##### Lista elementelor livrate

- Set de suporturi

Cod art.	Culoare / suprafață	L [cm]	L1 [cm]	L2 [cm]	B [cm]	B1 [cm]	B2 [cm]	H	Volum total [l]	EUR/buc.
554.380.01.1	Alb / Lucios	140	125,4	76,5	70	59,5	36	42	157	449,80
554.381.01.1	Alb / Lucios	150	135,4	86,5	70	59,5	36	42	173	449,80
554.382.01.1	Alb / Lucios	160	145,4	96,5	70	59,5	36	42	178	449,80
554.383.01.1	Alb / Lucios	160	146	87	75	64,4	43	42	196	487,30
554.384.01.1	Alb / Lucios	170	155,4	106,5	70	59,5	36	42	193	449,80
554.385.01.1	Alb / Lucios	170	156	98	75	64,4	43	42	212	487,30
554.386.01.1	Alb / Lucios	180	165	108	80	69,4	47	42	242	543,50

Livrabil din April 2021

**Nou**

#### Cadă de baie rectangulară Geberit Selnova Square Selnova Duo, cu picioare

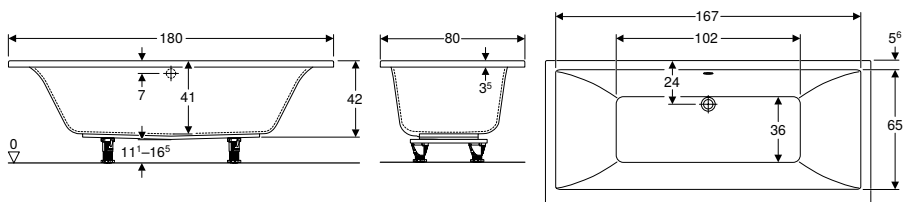

##### Domenii de utilizare

- Pentru băi private și hoteluri
- Pentru montaj cu picioare sau suporturi de căzi

##### Date tehnice

Material	Acril sanitar
----------	---------------

##### Caracteristici

- Dreptunghiular
- Adecvat pentru două persoane
- Evacuare prin mijloc
- Orificiu de scurgere  $\varnothing$  52 mm

##### Lista elementelor livrate

- Set de suporturi

Cod art.	Culoare / suprafață	L [cm]	L1 [cm]	L2 [cm]	B [cm]	B1 [cm]	B2 [cm]	B3 [cm]	H [cm]	Volum total [l]	EUR/buc.
554.387.01.1	Alb / Lucios	180	167	102	80	65	36	24	42	219	581,00

Livrabil din April 2021

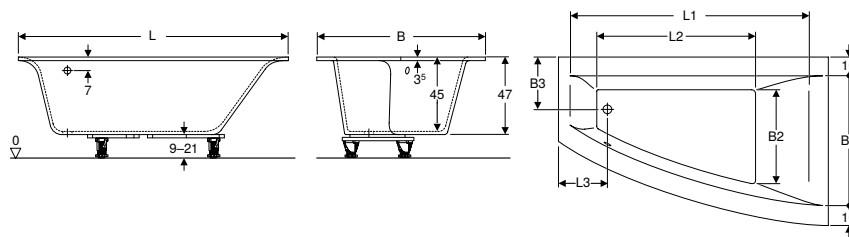
**Nou****Cadă de baie asimetrică Geberit Selnova Square cu picioare****Domenii de utilizare**

- Pentru băi private și hoteluri
- Pentru montaj cu picioare sau suporturi de căzi

**Caracteristici**

- Asimetric
- Evacuare la capătul suportului
- Orificiu de scurgere  $\varnothing$  52 mm

**Date tehnice**

Material	Acril sanitar
----------	---------------

**Lista elementelor livrate**

- Set de suporturi

Cod art.	Culoare / suprafață	L [cm]	L1 [cm]	L2 [cm]	L3 [cm]	B [cm]	B1 [cm]	B2 [cm]	B3 [cm]	H [cm]	Receptor	Volum total [l]	EUR/buc.
554.290.01.1	Alb / Lucios	160	133	105	29	100	80	55	32	47	Stânga	230	599,70
554.291.01.1	Alb / Lucios	170	154	115	31,5	105	85	57	33,5	47	Stânga	250	599,70
554.292.01.1	Alb / Lucios	160	133	105	29	100	80	55	32	47	Dreapta	230	599,70
554.293.01.1	Alb / Lucios	170	154	115	31,5	105	85	57	33,5	47	Dreapta	250	599,70

Livrabil din April 2021

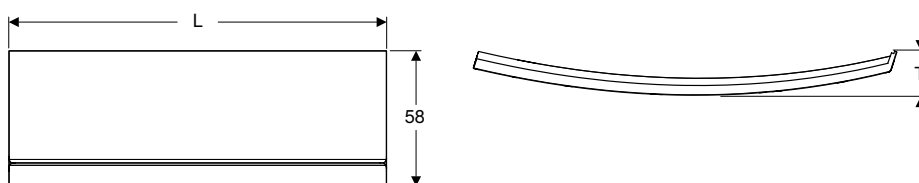
**Accesorii****Nou****Panou frontal Geberit Selnova Square, pentru cadă de baie asimetrică, dreapta****Domenii de utilizare**

- Pentru învelirea părții frontale a căzii de baie asimetrică dreapta

**Lista elementelor livrate**

- Kit de instalare

**Date tehnice**

Material	EPS
----------	-----

Cod art.	Culoare / suprafață	L [cm]	H [cm]	T [cm]	EUR/buc.
554.892.01.1	Alb / Lucios	170	58	23,5	299,90
554.893.01.1	Alb / Lucios	160	58	23,5	299,90

Livrabil din April 2021

**Nou**

## Panou frontal Geberit Selnova Square pentru cadă de baie asimetrică, stânga

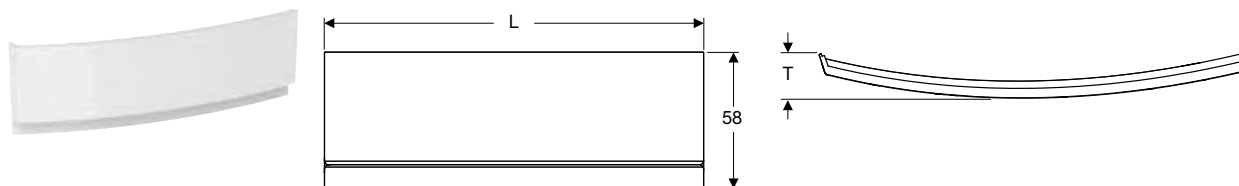

### Domenii de utilizare

- Pentru învelirea părții frontale a căzii de baie asimetrice stânga

### Lista elementelor livrate

- Kit de instalare

### Date tehnice

Material	EPS
----------	-----

Cod art.	Culoare / suprafață	L [cm]	H [cm]	T [cm]	EUR/buc.
554.890.01.1	Alb / Lucios	170	58	23,5	299,90
554.891.01.1	Alb / Lucios	160	58	23,5	299,90

Livrabil din April 2021

**Nou**

## Panou lateral Geberit Selnova Square pentru cadă de baie asimetrică

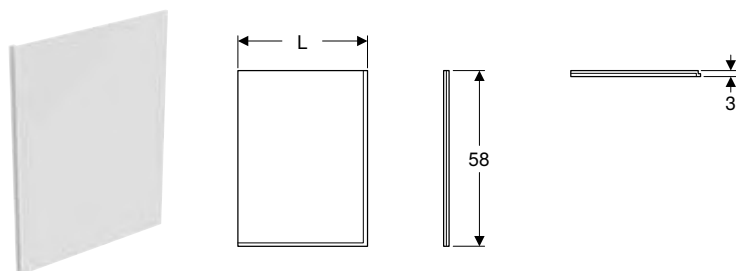

### Domenii de utilizare

- Pentru învelirea părții scurte

### Caracteristici

- Posibilitate de utilizare în ambele părți

### Date tehnice

Material	EPS
----------	-----

### Lista elementelor livrate

- Kit de instalare

Cod art.	Culoare / suprafață	L [cm]	H [cm]	T [cm]	EUR/buc.
554.894.01.1	Alb / Lucios	41,5	58	3	187,50
554.895.01.1	Alb / Lucios	46	58	3	187,50

Livrabil din April 2021







# Geberit Selnova Compact

<b>Lavoare.....</b>	<b>292</b>
Lavoar .....	292
Lavoar de colț.....	294
Lavoare .....	294
Piedestaluri .....	295
<b>Vase WC.....</b>	<b>296</b>
Vase WC suspendate.....	296
Vase WC pe pardoseală .....	298
Capace WC .....	299
<b>Bideuri .....</b>	<b>301</b>
Bideuri suspendate.....	301
Bideuri pe pardoseală .....	302

# Lavoare

## Lavoar

### Lavoar Geberit Selnova Compact

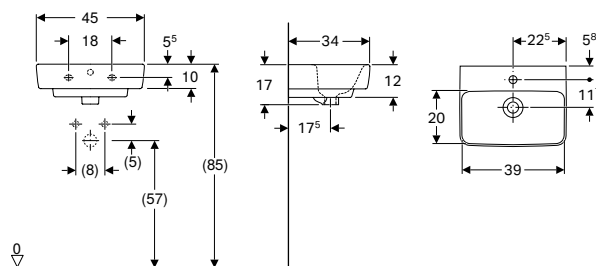

#### Domenii de utilizare

- Pentru montare în băi mici și în grupuri sanitare

#### Caracteristici

- Se pot combina cu semipedestaluri

#### Date tehnice

Material	Ceramică sanitară
----------	-------------------

Cod art.	Orificiu de robinet	Preaplin	H [cm]	T [cm]	EUR/buc.
<b>B / Lățime: 45 cm</b>					
501.548.00.1	Centrat	Vizibil	17	34	83,20

#### Posibilitate de combinare cu

- Semipedestal Geberit Selnova Compact pentru lavoar → p. 295

#### Accessories

- Lavoar Geberit Selnova Compact → p. 292

### Lavoar Geberit Selnova Compact, proiecție mică

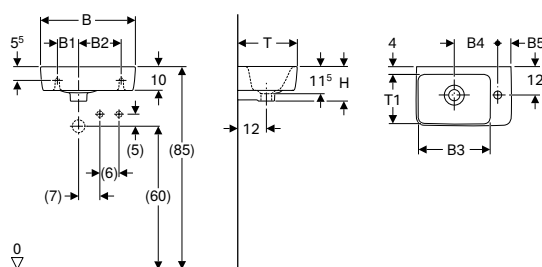

#### Domenii de utilizare

- Pentru montare în băi mici și în grupuri sanitare

#### Caracteristici

- Asimetric

#### Date tehnice

Material	Ceramică sanitară
----------	-------------------

Cod art.	Orificiu de robinet	Preaplin	Suprafață raft	B1 [cm]	B2 [cm]	B3 [cm]	B4 [cm]	B5 [cm]	B6 [cm]	H [cm]	T [cm]	T1 [cm]	EUR/buc.
<b>B / Lățime: 40 cm</b>													
501.517.00.1	Dreapta	Vizibil	Fără	10	17	10	26,5	18,5	5,5	15	25	18,5	77,10
501.518.00.1	Stânga	Vizibil	Fără	10	17	10	26,5	18,5	5,5	15	25	18,5	77,10
<b>B / Lățime: 50 cm</b>													
501.513.00.1	Dreapta	Vizibil	Fără	10	26	12	28	20	13	15	25	18	94,70
501.506.00.1	Stânga	Vizibil	Fără	10	26	12	28	20	13	15	25	18	94,70

## Lavoar Geberit Selnova Compact cu proiecție mică, cu blat

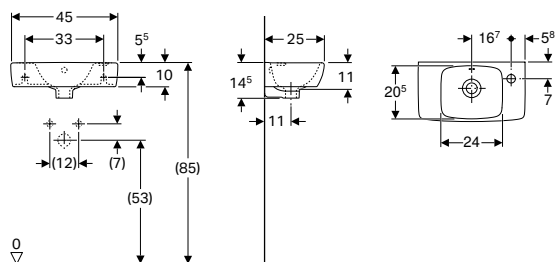

### Caracteristici

- Cu posibilitate de montaj încastrat
- Asimetric
- Proiecție mică
- Se pot combina cu semipiedestaluri
- Se pot combina cu un piedestal
- Cu blat

Cod art.	Culoare / suprafață	Orificiu de robinet	Preaplin	Suprafață raft	B [cm]	Lățimea dulapului inferior [cm]	H [cm]	T [cm]	EUR/buc.
500.318.01.1	Alb	Dreapta	Vizibil	Stânga	45	40,8	15	25	70,30
500.319.01.1	Alb	Stânga	Vizibil	Dreapta	45	40,8	15	25	70,30

### Posibilitate de combinare cu

- Semipiedestal Geberit Selnova Square pentru lavoar → p. 256
- Piedestal Geberit Selnova Square → p. 256
- Mobilier Geberit Selnova Square pentru lavoar, cu o ușă, proiecție mică → p. 265

### Accessories

- Lavoar Geberit Selnova Compact cu proiecție mică, cu blat → p. 293

## Lavoar Geberit Selnova Compact cu proiecție mică, cu blat

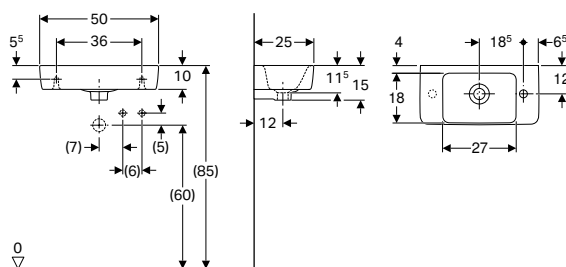

### Domenii de utilizare

- Pentru montare în băi mici și în grupuri sanitare

### Caracteristici

- Cu blat

### Date tehnice

Material	Ceramică sanitară
----------	-------------------

Cod art.	Orificiu de robinet	Preaplin	Suprafață raft	H [cm]	T [cm]	EUR/buc.
<b>B / Lățime: 50 cm</b>						
501.507.00.1	Dreapta	Vizibil	Stânga	15	25	94,70

## Lavoar de colț

### Lavoar de colț Geberit Selnova Compact

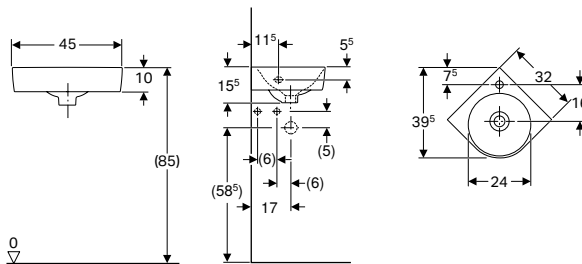

#### Domenii de utilizare

- Pentru montaj pe colț
- Pentru montare în băi mici și în grupuri sanitare

#### Date tehnice

Material	Ceramică sanitară
----------	-------------------

Cod art.	Orificiu de robinet	Preaplin	H [cm]	T [cm]	EUR/buc.
<b>B / Lățime: 45 cm</b>					
501.519.00.1	Centrat	Vizibil	15,5	39,5	100,80
<b>B / Lățime: 69,5 cm</b>					
501.508.00.1	Centrat	Vizibil	15,5	61,5	165,80

## Lavoare

### Lavoar Geberit Selnova Compact

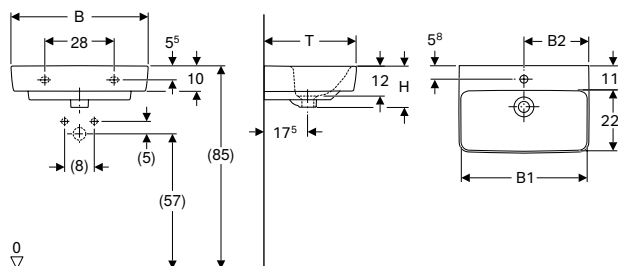

#### Domenii de utilizare

- Pentru montare în băi mici și în grupuri sanitare

#### Caracteristici

- Cu posibilitate de montaj încadrat
- Se pot combina cu semipiedestaluri

#### Date tehnice

Material	Ceramică sanitară
----------	-------------------

Cod art.	Orificiu de robinet	Preaplin	B1 [cm]	B2 [cm]	Lățimea dulapului inferior [cm]	H [cm]	T [cm]	EUR/buc.
<b>B / Lățime: 55 cm</b>								
501.509.00.1	Centrat	Vizibil	49	27,5	50	17	37	111,50
<b>B / Lățime: 60 cm</b>								
501.511.00.1	Centrat	Vizibil	54	30	55	17	37	120,00
<b>B / Lățime: 65 cm</b>								
501.890.00.1	N	Centrat	63	32,5	59,7	17,5	40	145,60
501.892.00.1	N	Fără	63	32,5	59,7	17,5	40	145,60
501.893.00.1	N	Fără	63	32,5	59,7	17,5	40	145,60

N: Nou, livrabil din April 2021

#### Posibilitate de combinare cu

- Semipiedestal Geberit Selnova Compact pentru lavoar → p. 295

## Lavoar Geberit Selnova Compact cu blat

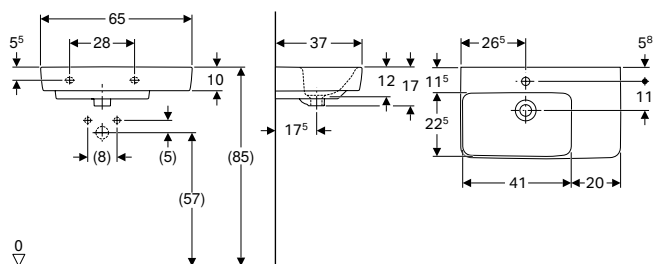

### Domenii de utilizare

- Pentru montare în băi mici și în grupuri sanitare

### Date tehnice

Material	Ceramică sanitară
----------	-------------------

### Caracteristici

- Asimetric
- Se pot combina cu semipiedestaluri
- Cu blat

Cod art.	Orificiu de robinet	Preaplin	Suprafață raft	H [cm]	T [cm]	EUR/buc.
<b>B / Lățime: 65 cm</b>						
501.549.00.1	Centrat	Vizibil	Stânga	17	37	193,40
501.551.00.1	Centrat	Vizibil	Dreapta	17	37	193,40

### Posibilitate de combinare cu

- Semipiedestal Geberit Selnova Compact pentru lavoar → p. 295

## Piedestaluri

### Semipiedestal Geberit Selnova Compact pentru lavoar

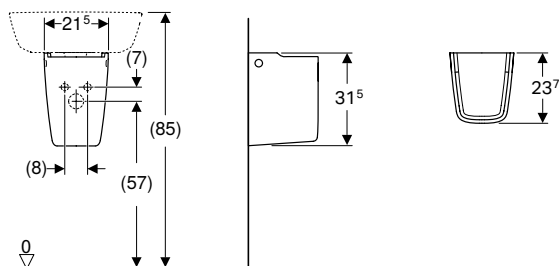

### Domenii de utilizare

- Pentru lavoare cu o lățime de 50 cm

### Date tehnice

Material	Ceramică sanitară
----------	-------------------

### Caracteristici

- Fixare simplă cu material de fixare Geberit Kerafix, pentru semi-piedestaluri

### Lista elementelor livrate

- Material de fixare

Cod art.	EUR/buc.
501.448.00.1	102,40

### Posibilitate de combinare cu

- Lavoar Geberit Selnova Compact → p. 292
- Lavoar Geberit Selnova Compact cu blat → p. 295
- Lavoar Geberit Selnova Compact → p. 294

## Vase WC

### Vase WC suspendate

#### Vas WC suspendat Geberit Selnova Compact, proiecție mică, Rimfree

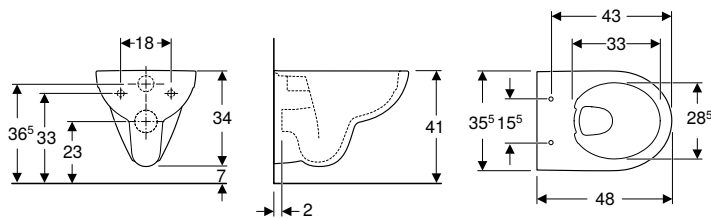

##### Domenii de utilizare

- Pentru rezervoare încastate
- Pentru sistem de spălare sub presiune

##### Date tehnice

Material	Ceramică sanitară
----------	-------------------

##### Caracteristici

- Suspendat
- WC cu spălare verticală
- Rimfree
- Tip 1, cantitate de umplere 6/5 l, conform EN 997
- Tip 2, conform EN 997
- Spală cu 4,5 l
- Proiecție mică

Cod art.	Culoare / suprafață	B [cm]	H [cm]	T [cm]	EUR/buc.
500.349.01.1	Alb	35,5	34	48	248,40

##### De comandat suplimentar

- Capac WC

##### Posibilitate de combinare cu

- Capac WC Geberit Selnova Compact, fixare de sus → p. 299

#### Vas WC suspendat Geberit Selnova Compact cu spălare verticală, proiecție mică, formă închisă, Rimfree

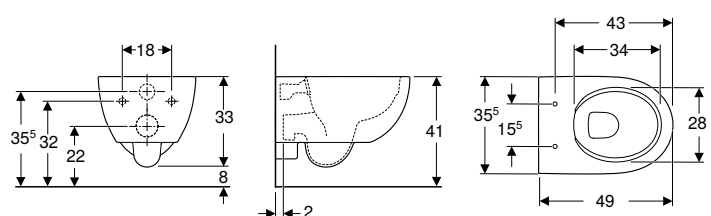

##### Domenii de utilizare

- Pentru rezervoare încastate
- Pentru sistem de spălare sub presiune
- Pentru montare în băi mici și în grupuri sanitare

##### Caracteristici

- Suspendat
- WC cu spălare verticală
- Rimfree
- Tip 1, cantitate de umplere 6/5 l, conform EN 997
- Spală cu 4,5 l
- Formă închisă
- Proiecție mică
- Înălțimea asupra podelei 8 cm

Cod art.	Culoare / suprafață	B [cm]	H [cm]	T [cm]	EUR/buc.
500.377.01.2	Alb	35,5	33	49	339,00

##### De comandat suplimentar

- Capac WC

##### Posibilitate de combinare cu

- Capac WC Geberit Selnova fixare de sus → p. 233

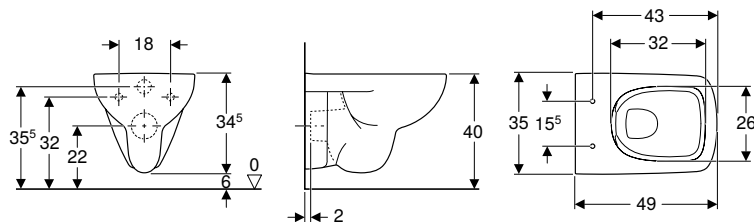
**Nou****Vas WC suspendat Geberit Selnova Compact, cu spălare pe verticală, design dreptunghiular, proiecție mică, Rimfree****Domenii de utilizare**

- Pentru rezervoare încastate
- Pentru sistem de spălare sub presiune
- Pentru montare în băi mici și în grupuri sanitare

**Date tehnice**

Material	Ceramică sanitară
----------	-------------------

**Caracteristici**

- Suspendat
- WC cu spălare verticală
- Rimfree
- Design dreptunghiular
- Tip 1, cantitate de umplere 4 l, conform EN 997
- Tip 2, conform EN 997
- Spală cu 4,5 l
- Proiecție mică
- Înălțimea deasupra podelei 6 cm

Cod art.	Culoare / suprafață	B [cm]	H [cm]	T [cm]	EUR/buc.
500.280.01.1	Alb	35	34,5	49	260,20

Livrabil din April 2021

**De comandat suplimentar**

- Capac WC

**Posibilitate de combinare cu**

- Capac WC Geberit Selnova Compact Selnova, design dreptunghiular, fixare de sus → p. 300

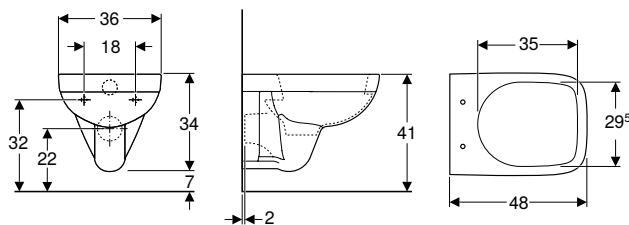
**Vas WC suspendat Geberit Selnova Compact cu spălare verticală, proiecție mică, design dreptunghiular****Domenii de utilizare**

- Pentru rezervoare încastate
- Pentru sistem de spălare sub presiune
- Pentru montare în băi mici și în grupuri sanitare

**Date tehnice**

Material	Ceramică sanitară
----------	-------------------

**Caracteristici**

- Suspendat
- WC cu spălare verticală
- Cu margine de spălare
- Tip 1, cantitate de umplere 6/4 l, conform EN 997
- Tip 2, conform EN 997
- Proiecție mică

Cod art.	Culoare / suprafață	B [cm]	H [cm]	T [cm]	EUR/buc.
500.263.01.1	Alb	36	34	48	204,50

**De comandat suplimentar**

- Capac WC

**Posibilitate de combinare cu**

- Capac WC Geberit Selnova Square, fixare de sus → p. 281



## Vase WC pe pardoseală

**Nou**

### Vas WC pe pardoseală Geberit Selnova Compact, spălare verticală, back-to-wall, formă parțial închisă, proiecție mică, Rimfree

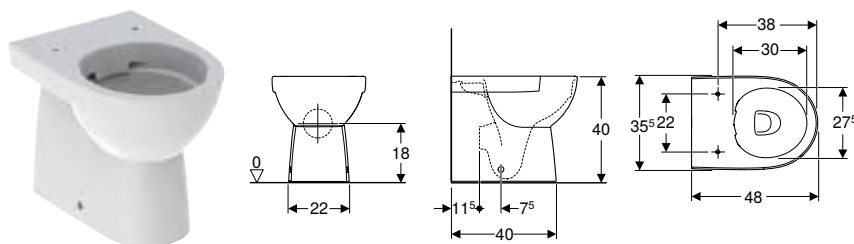

#### Date tehnice

Material	Ceramică sanitară
----------	-------------------

#### Caracteristici

- Montat pe pardoseală
- Back-to-wall
- WC cu spălare verticală
- Rimfree
- Evacuare orizontală sau verticală
- Tip 1, cantitate de umplere 6/5/4 l, conform EN 997
- Tip 2, conform EN 997
- Fixare mascată
- Formă parțial închisă
- Proiecție mică

#### Lista elementelor livrate

- Material de fixare

Cod art.	Culoare / suprafață	B [cm]	H [cm]	T [cm]	EUR/buc.
500.394.01.1	Alb	35,5	40	48	265,40

Livrabil din April 2021

#### De comandat suplimentar

- Capac WC

#### Posibilitate de combinare cu

- Capac WC Geberit Selnova Compact, fixare de sus → p. 300

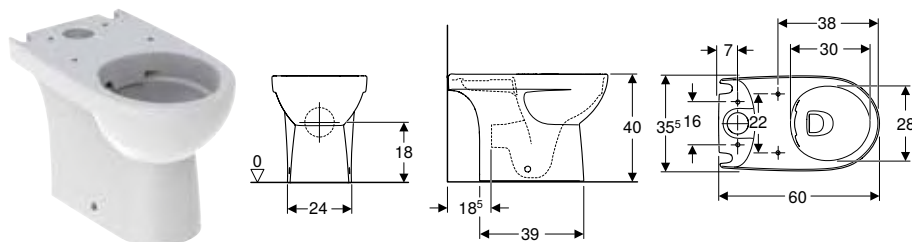
**Nou****Vas WC pe pardoseală Geberit Selnova Compact pentru rezervor aparent montat pe vas, cu spălare verticală, evacuare multidirecțională, formă parțial închisă, proiecție mică, Rimfree****Domenii de utilizare**

- Pentru rezervoare aparente așezate

**Date tehnice**

Material	Ceramică sanitară
----------	-------------------

**Caracteristici**

- Montat pe pardoseală
- WC cu spălare verticală
- Rimfree
- Tip 1, cantitate de umplere 6 l, conform EN 997
- Evacuare multidirecțională
- Formă parțial închisă
- Fixare mascată
- Proiecție mică

**Lista elementelor livrate**

- Material de fixare

Cod art.	Culoare / suprafață	B [cm]	H [cm]	T [cm]	EUR/buc.
500.478.01.1	Alb	35,5	40	60	231,70

Livrabil din April 2021

**De comandat suplimentar**

- Rezervor
- Capac WC

**Posibilitate de combinare cu**

- Rezervor aparent Geberit Selnova Square, spălare cu două volume de apă, racord apă în partea de jos → p. 282
- Rezervor aparent Geberit Selnova Square montat pe vas, spălare cu două volume de apă, racord de apă lateral, pentru WC, Rimfree → p. 284
- Rezervor aparent Geberit Selnova Square montat pe vas, spălare cu două volume de apă, racord de apă lateral, posibilitate de întoarcere, pentru WC Rimfree → p. 283
- Capac WC Geberit Selnova Compact, fixare de sus → p. 300

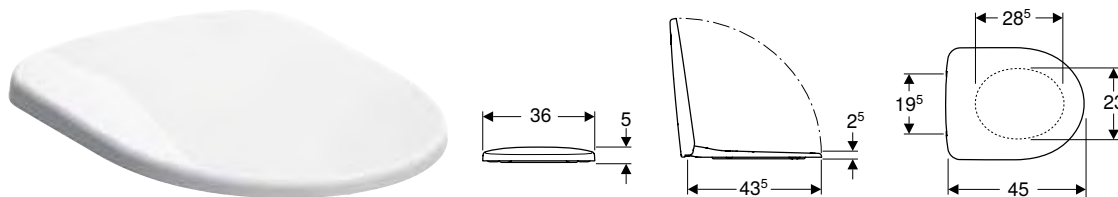
**Capace WC****Capac WC Geberit Selnova Compact, fixare de sus****Date tehnice**

Material	Duroplast
----------	-----------

Cod art.	Culoare / suprafață	Balamale Quick-Release	Funcție de încetinire	Dispozitiv de fixare	Materialul șarnierei	EUR/buc.
501.575.01.1	Alb	Nu	Nu	De sus	Oțel inoxidabil	70,30
501.576.01.1	Alb	Nu	Da	De sus	Alamă cromată	101,50
501.577.01.1	Alb	Da	Da	De sus	Alamă cromată	124,90

**Posibilitate de combinare cu**

- Vas WC suspendat Geberit Selnova Compact, proiecție mică, Rimfree → p. 296

**Nou**

### Capac WC Geberit Selnova Compact, fixare de sus

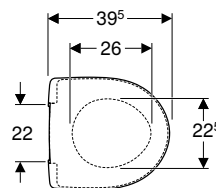
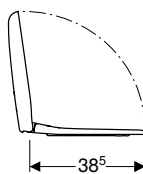
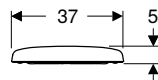

#### Date tehnice

Material	Duroplast
----------	-----------

Cod art.	Culoare / suprafață	Balamale Quick-Release	Funcție de încetinire	Dispozitiv de fixare	Materialul șarnierei	EUR/buc.
501.877.00.1	Alb	Nu	Nu	De sus	Alamă cromată	76,80
501.878.00.1	Alb	Nu	Da	De sus	Alamă cromată	107,60
501.931.00.1	Alb	Da	Da	De sus	Alamă cromată	130,70

Livrabil din April 2021

#### Posibilitate de combinare cu

- Vas WC pe pardoseală Geberit Selnova Compact, spălare verticală, back-to-wall, formă parțial închisă, proiecție mică, Rimfree → p. 298
- Vas WC pe pardoseală Geberit Selnova Compact pentru rezervor aparent montat pe vas, cu spălare verticală, evacuare multidirecțională, formă parțial închisă, proiecție mică, Rimfree → p. 299

**Nou**

### Capac WC Geberit Selnova Compact Selnova, design dreptunghiular, fixare de sus

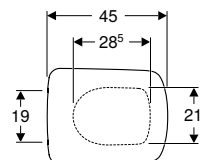
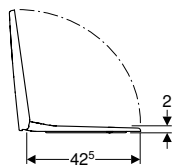
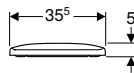

#### Date tehnice

Material	Duroplast
----------	-----------

#### Caracteristici

- Capac din Duroplast
- Design rectangular
- Capac de WC cu marginea suprapusă peste colac

Cod art.	Culoare / suprafață	Balamale Quick-Release	Funcție de încetinire	Dispozitiv de fixare	Materialul șarnierei	EUR/buc.
501.928.01.1	Alb	Nu	Nu	De sus	Oțel inoxidabil	84,70
501.929.01.1	Alb	Nu	Da	De sus	Alamă cromată	115,60
501.930.01.1	Alb	Da	Da	De sus	Alamă cromată	138,70

Livrabil din April 2021

#### Posibilitate de combinare cu

- Vas WC suspendat Geberit Selnova Compact, cu spălare pe verticală, design dreptunghiular, proiecție mică, Rimfree → p. 297

# Bideuri

## Bideuri suspendate

### Bideu suspendat Geberit Selnova Compact, proiecție mică, design rectangular

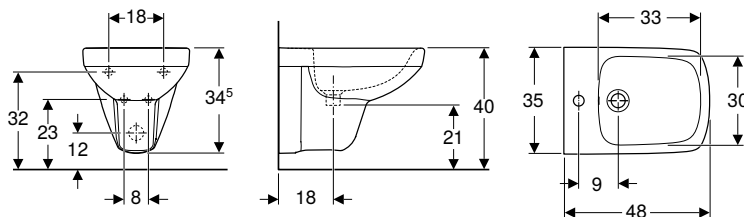

#### Domenii de utilizare

- Pentru baterii cu un orificiu, cu racorduri flexibile

#### Date tehnice

Material	Ceramică sanitară
----------	-------------------

#### Caracteristici

- Suspendat
- Conectare la alimentarea cu apă, mascată
- Proiecție mică

Cod art.	Culoare / suprafață	Preaplin	B [cm]	H [cm]	T [cm]	EUR/buc.
500.272.01.1	Alb	Vizibil	35	34,5	48	178,00

### Bideu suspendat Geberit Selnova Compact, proiecție mică

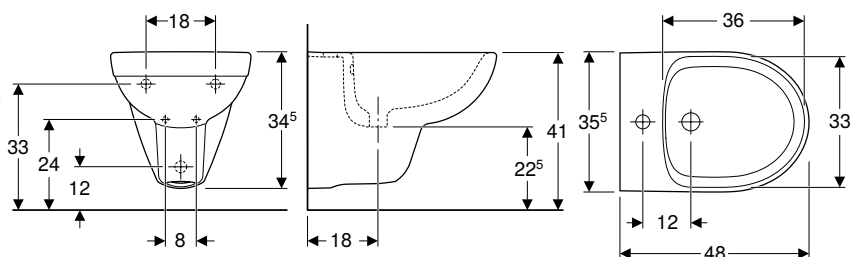

#### Domenii de utilizare

- Pentru baterii cu un orificiu, cu racorduri flexibile

#### Date tehnice

Material	Ceramică sanitară
----------	-------------------

#### Caracteristici

- Suspendat
- Conectare la alimentarea cu apă, mascată
- Proiecție mică

Cod art.	Culoare / suprafață	Preaplin	B [cm]	H [cm]	T [cm]	EUR/buc.
500.368.01.1	Alb	Vizibil	35,5	34,5	48	162,90

## Bideuri pe pardoseală

Nou

### Bideu pe pardoseală Geberit Selnova Compact back-to-wall, formă parțial închisă, proiecție mică

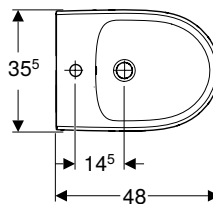
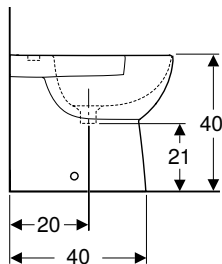
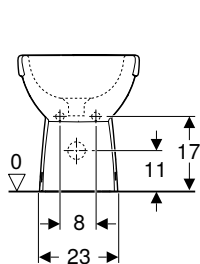

#### Date tehnice

Material	Ceramică sanitară
----------	-------------------

#### Caracteristici

- Montat pe pardoseală
- Back-to-wall
- Conectare la alimentarea cu apă, mascată
- Fixare mascată
- Formă parțial închisă
- Proiecție mică

#### Lista elementelor livrate

- Material de fixare

Cod art.	Culoare / suprafață	B [cm]	H [cm]	T [cm]	EUR/buc.
500.482.01.1	Alb	35,5	40	48	239,20

Livrabil din April 2021

#### De comandat suplimentar

- Sifon tip P





# Geberit Selnova Comfort

<b>Lavoare.....</b>	<b>306</b>
Lavoare cu acces liber .....	306
<b>Vase WC.....</b>	<b>307</b>
Vase WC suspendate.....	307
Vase WC pe pardoseală, înălțate.....	310
Capace WC cu acces liber.....	311
Colace WC cu acces liber .....	312



# Lavoare

## Lavoare cu acces liber

### Lavoar Geberit Selnova Comfort, cu acces liber

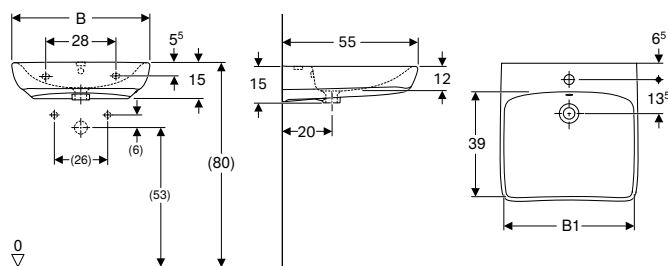

#### Domenii de utilizare

- Adecvat pentru utilizare de către utilizatorii de cărucioare de invaliditate

#### Caracteristici

- Parte anterioară cu formă ergonomică
- Spălător plat

#### Date tehnice

Material	Ceramică sanitară
----------	-------------------

Cod art.	Culoare / suprafață	Orificiu de robinet	Preaplin	B1 [cm]	H [cm]	T [cm]	EUR/buc.
<b>B / Lățime: 55 cm</b>							
500.302.01.1	Alb	Centrat	Vizibil	48	15	55	140,50
500.187.01.1	Alb	Centrat	Fără	48	15	55	140,50
<b>B / Lățime: 65 cm</b>							
500.292.01.1	Alb	Centrat	Vizibil	58	15	55	171,70
500.188.01.1	Alb	Centrat	Fără	58	15	55	171,70

### Lavoar Geberit Selnova Comfort Square, cu acces liber

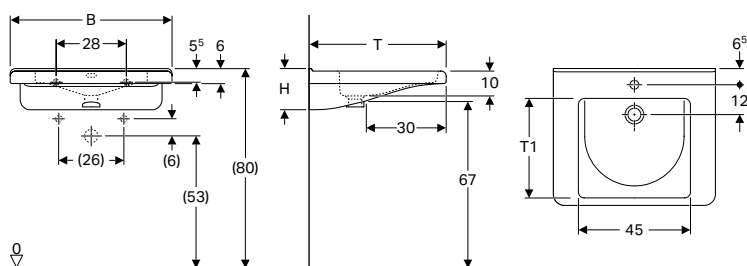

#### Domenii de utilizare

- Adecvat pentru utilizare de către utilizatorii de cărucioare de invaliditate

#### Caracteristici

- Design rectangular
- Parte anterioară cu formă ergonomică
- Suporturi de braț cu formă ergonomică
- Mâner concav integrat
- Spălător plat
- Bazin interior cu două nivele de umplere parțială
- Îndoirea marginilor pentru așezarea directă a oglinzii

#### Date tehnice

Material	Ceramică sanitară
----------	-------------------

Cod art.	Culoare / suprafață	Orificiu de robinet	Preaplin	H [cm]	T [cm]	T1 [cm]	EUR/buc.
<b>B / Lățime: 55 cm</b>							
500.785.00.1	Alb	Centrat	Vizibil	15,5	52,5	37,5	267,70
500.786.00.1	Alb	Centrat	Fără	15,5	52,5	37,5	267,70
500.787.01.1	Alb	Fără	Fără	15,5	52,5	37,5	267,70
<b>B / Lățime: 65 cm</b>							
500.788.01.1	Alb	Centrat	Vizibil	15,5	55	40	332,30
500.789.01.1	Alb	Centrat	Fără	15,5	55	40	332,30
500.790.01.1	Alb	Fără	Fără	15,5	55	40	332,30

# Vase WC

## Vase WC suspendate

### Vas WC suspendat Geberit Selnova Comfort Square cu spălare orizontală

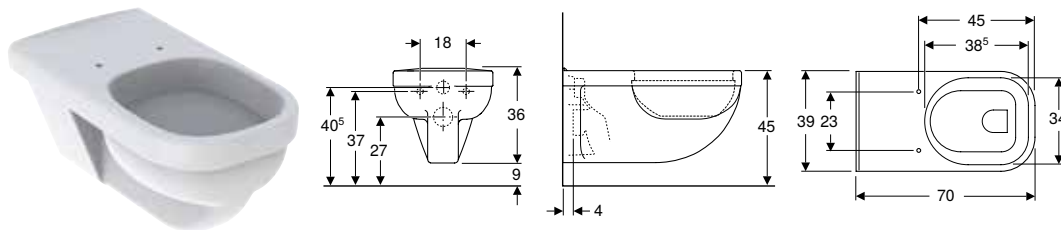

#### Domenii de utilizare

- Pentru rezervoare încastate
- Pentru sistem de spălare sub presiune

#### Date tehnice

Material	Ceramică sanitară
----------	-------------------

#### Caracteristici

- Suspendat
- WC cu spălare orizontală
- Cu margine de spălare
- Tip 1, cantitate de umplere 6 l, conform EN 997
- Muchie superioară din ceramică ridicată 41 cm la o înălțime de fixare standard
- Spațiu liber de la pardoseală 7 cm
- Teșitură în ceramică împotriva alunecării laterale a capacului WC

Cod art.	Culoare / suprafață	B [cm]	H [cm]	T [cm]	EUR/buc.
500.792.01.1	Alb	39	36	70	522,60

#### De comandat suplimentar

- Capac WC

#### Posibilitate de combinare cu

- Capac WC Geberit Selnova Comfort Square, cu acces liber, design rectangular, fixare de jos → p. 312
- Colac WC Geberit Selnova Comfort Square, cu acces liber, design rectangular, fixare de jos → p. 313

### Vas WC suspendat Geberit Selnova Comfort cu spălare verticală, proiecție alungită

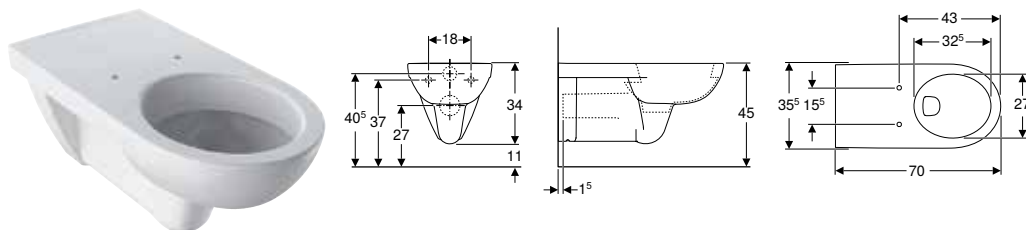

#### Domenii de utilizare

- Pentru rezervoare încastate
- Pentru sistem de spălare sub presiune
- Adecvat pentru utilizare de către utilizatorii de cărucioare de invaliditate

#### Date tehnice

Material	Ceramică sanitară
----------	-------------------

#### Caracteristici

- Suspendat
- WC cu spălare verticală
- Cu margine de spălare
- Tip 1, cantitate de umplere 6/4 l, conform EN 997
- Tip 2, conform EN 997
- Proiecție prelungită

Cod art.	Culoare / suprafață	B [cm]	H [cm]	T [cm]	EUR/buc.
500.261.01.1	Alb	35,5	34	70	340,80

#### De comandat suplimentar

- Capac WC

#### Posibilitate de combinare cu

- Capac WC Geberit Selnova Comfort, cu acces liber, fixare de sus → p. 311
- Capac WC Geberit Selnova Comfort, cu acces liber, fixare de jos → p. 311
- Colac WC Geberit Selnova Comfort, antibacterial cu acces liber, fixare de sus → p. 313
- Colac WC Geberit Selnova Comfort, antibacterial cu acces liber, fixare de jos → p. 312
- Colac WC Geberit Selnova Comfort, cu acces liber, fixare de sus → p. 312



- În funcție de situația de montaj, pentru montaj este necesar un set de conectare Geberit pentru WC suspendat, lungimea 30 cm

## Vas WC suspendat Geberit Selnova Comfort cu spălare verticală, proiecție alungită, Rimfree

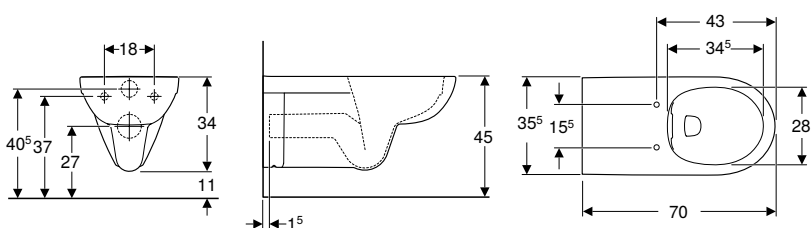

### Domenii de utilizare

- Pentru rezervoare încastrate
- Pentru sistem de spălare sub presiune
- Adecvat pentru utilizare de către utilizatorii de cărucioare de invaliditate

### Caracteristici

- Suspendat
- WC cu spălare verticală
- Rimfree
- Tip 1, cantitate de umplere 6/4 l, conform EN 997
- Tip 2, conform EN 997
- Proiecție prelungită

### Date tehnice

Material	Ceramică sanitară
----------	-------------------

Cod art.	Culoare / suprafață	B [cm]	H [cm]	T [cm]	EUR/buc.
500.262.01.1	Alb	35,5	34	70	416,50

### De comandat suplimentar

- Capac WC
- Țeavă de spălare, prelungită

### Posibilitate de combinare cu

- Capac WC Geberit Selnova Comfort, cu acces liber, fixare de sus → p. 311
- Capac WC Geberit Selnova Comfort, cu acces liber, fixare de jos → p. 311
- Colac WC Geberit Selnova Comfort, antibacterial cu acces liber, fixare de sus → p. 313
- Colac WC Geberit Selnova Comfort, antibacterial cu acces liber, fixare de jos → p. 312
- Colac WC Geberit Selnova Comfort, cu acces liber, fixare de sus → p. 312



- În funcție de situația de montaj, pentru montaj este necesar un set de conectare Geberit pentru WC suspendat, lungimea 30 cm

## Vas WC suspendat Geberit Selnova Comfort, proiecție alungită, Rimfree

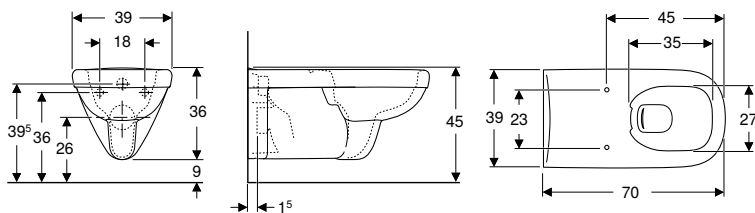

### Domenii de utilizare

- Pentru rezervoare încastrate
- Pentru sistem de spălare sub presiune

### Date tehnice

Material	Ceramică sanitară
----------	-------------------

### Caracteristici

- Suspendat
- WC cu spălare verticală
- Rimfree
- Tip 1, cantitate de umplere 6/5 l, conform EN 997
- Tip 2, conform EN 997
- Spală cu 4,5 l
- Proiecție prelungită
- Țeșitură în ceramică împotriva alunecării laterale a capacului WC
- Design rectangular

### Lista elementelor livrate

- Țeavă de spălare, prelungită

Cod art.	Culoare / suprafață	B [cm]	H [cm]	T [cm]	EUR/buc.
500.791.01.1	Alb	39	36	70	493,80

### De comandat suplimentar

- Capac WC

### Posibilitate de combinare cu

- Capac WC Geberit Selnova Comfort Square, cu acces liber, design rectangular, fixare de jos → p. 312
- Colac WC Geberit Selnova Comfort Square, cu acces liber, design rectangular, fixare de jos → p. 313

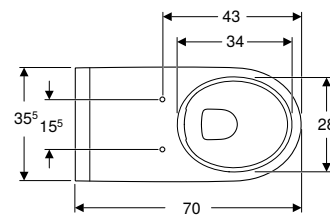
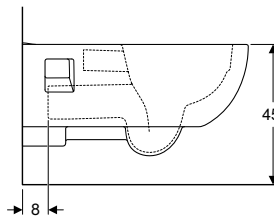
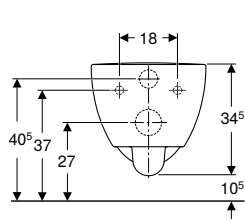
**Vas WC suspendat Geberit Selnova Comfort cu spălare verticală, proiecție alungită, formă parțial închisă, Rimfree****Domenii de utilizare**

- Pentru rezervoare încastrate
- Pentru sistem de spălare sub presiune

**Date tehnice**

Material	Ceramică sanitară
----------	-------------------

**Caracteristici**

- Suspendat
- WC cu spălare verticală
- Rimfree
- Tip 1, cantitate de umplere 6/5 l, conform EN 997
- Formă parțial închisă
- Proiecție prelungită

**Lista elementelor livrate**

- Țeavă de spălare, prelungită

Cod art.	Culoare / suprafață	B [cm]	H [cm]	T [cm]	EUR/buc.
500.693.01.2	Alb	35,5	34,5	70	553,70

**De comandat suplimentar**

- Capac WC

**Posibilitate de combinare cu**

- Capac WC Geberit Selnova Comfort, cu acces liber, fixare de sus → p. 311
- Colac WC Geberit Selnova Comfort, antibacterial cu acces liber, fixare de sus → p. 313



- În funcție de situația de montaj, pentru montaj este necesar un set de conectare Geberit pentru WC suspendat, lungimea 30 cm

## Vase WC pe pardoseală, înălțate

**Nou**

### Vas WC pe pardoseală Geberit Selnova Comfort pentru rezervor aparent, spălare verticală, evacuare orizontală, înălțat, Rimfree

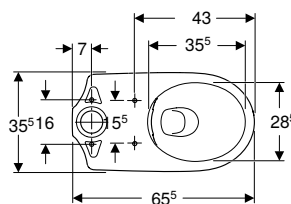
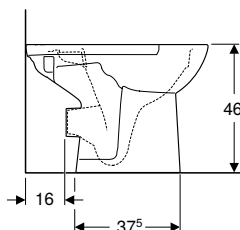
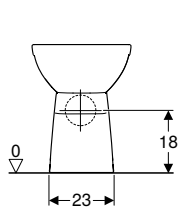

#### Domenii de utilizare

- Pentru rezervoare aparente așezate

#### Caracteristici

- Montat pe pardoseală
- Evacuare orizontală
- Înălțime de ședere mărită 46 cm
- Rimfree
- WC cu spălare verticală
- Tip 1, cantitate de umplere 6 l, conform EN 997
- Tip 2, conform EN 997

#### Lista elementelor livrate

- Material de fixare

Cod art.	Culoare / suprafață	B [cm]	H [cm]	T [cm]	EUR/buc.
500.486.01.1	Alb	35,5	46	65,5	276,60

Livrabil din April 2021

#### Posibilitate de combinare cu

- Rezervor aparent Geberit Selnova Square, spălare cu două volume de apă, racord apă în partea de jos → p. 282
- Rezervor aparent Geberit Selnova Square montat pe vas, spălare cu două volume de apă, racord de apă lateral, pentru WC, Rimfree → p. 284
- Rezervor aparent Geberit Selnova Square montat pe vas, spălare cu două volume de apă, racord de apă lateral, posibilitate de întoarcere, pentru WC Rimfree → p. 283
- Colac WC Geberit Selnova Comfort, antibacterial cu acces liber, fixare de sus → p. 313
- Capac WC Geberit Selnova Comfort, cu acces liber, fixare de sus → p. 311
- Colac WC Geberit Selnova Comfort, cu acces liber, fixare de sus → p. 312
- Colac WC Geberit Selnova Comfort, antibacterial cu acces liber, fixare de jos → p. 312
- Capac WC Geberit Selnova Comfort, cu acces liber, fixare de jos → p. 311
- Capac WC Geberit Selnova fixare de jos → p. 232
- Capac WC Geberit Selnova cu colac WC pentru copii, fixare de sus → p. 234
- Capac WC Geberit Selnova fixare de sus → p. 233
- Capac WC cu balamale din plastic Geberit Selnova, fixare de jos → p. 231

### Vas WC pe pardoseală Geberit Selnova Comfort pentru rezervoare aparente, cu spălare verticală, evacuare verticală, înălțat

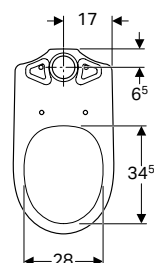
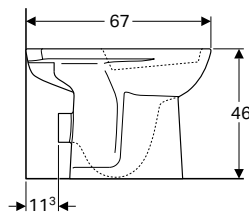
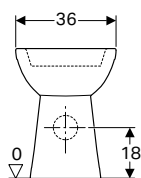

#### Domenii de utilizare

- Pentru rezervoare aparente așezate

#### Date tehnice

Material	Ceramică sanitară
----------	-------------------

#### Caracteristici

- Montat pe pardoseală
- WC cu spălare verticală
- Cu margine de spălare
- Evacuare orizontală
- Înălțime de ședere mărită 46 cm

#### Lista elementelor livrate

- Material de fixare

Cod art.	Culoare / suprafață	B [cm]	H [cm]	T [cm]	EUR/buc.
500.284.01.1	Alb	36	46	67	234,10

**De comandat suplimentar**

- Rezervor
- Capac WC

**Posibilitate de combinare cu**

- Rezervor aparent Geberit Selnova Square, spălare cu două volume de apă, racord apă în partea de jos → p. 282
- Rezervor aparent Geberit Selnova Square montat pe vas, spălare cu două volume de apă, racord de apă lateral, pentru WC cu margine de spălare → p. 282
- Rezervor aparent Geberit Selnova, spălare cu două volume de apă, racord apă în partea laterală → p. 235
- Rezervor aparent Geberit Selnova, spălare cu două volume de apă, racord apă în partea de jos → p. 234
- Capac WC Geberit Selnova fixare de sus → p. 233
- Capac WC Geberit Selnova fixare de jos → p. 232
- Capac WC Geberit Selnova cu colac WC pentru copii, fixare de sus → p. 234
- Capac WC Geberit Selnova Comfort, cu acces liber, fixare de sus → p. 311
- Capac WC Geberit Selnova Comfort, cu acces liber, fixare de jos → p. 311
- Colac WC Geberit Selnova Comfort, antibacterial cu acces liber, fixare de sus → p. 313
- Colac WC Geberit Selnova Comfort, cu acces liber, fixare de sus → p. 312
- Colac WC Geberit Selnova Comfort, antibacterial cu acces liber, fixare de jos → p. 312

## Capace WC cu acces liber

### Capac WC Geberit Selnova Comfort, cu acces liber, fixare de sus

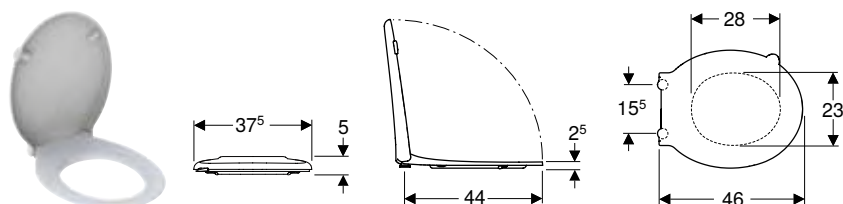

**Date tehnice**

Material	Duroplast
----------	-----------

**Caracteristici**

- Capac de WC cu marginea suprapusă peste colac

Cod art.	Culoare / suprafață	Funcție de încetinire	Dispozitiv de fixare	Materialul șarnierei	EUR/buc.
501.559.01.1	Alb	Nu	De sus	Oțel inoxidabil	133,50
501.560.01.1	Roșu carmin	Nu	De sus	Oțel inoxidabil	140,50

**Posibilitate de combinare cu**

- Vas WC suspendat Geberit Selnova Comfort cu spălare verticală, proiecție alungită → p. 307
- Vas WC suspendat Geberit Selnova Comfort cu spălare verticală, proiecție alungită, formă parțial închisă, Rimfree → p. 309
- Vas WC suspendat Geberit Selnova Comfort cu spălare verticală, proiecție alungită, Rimfree → p. 308
- Vas WC pe pardoseală Geberit Selnova Comfort pentru rezervoare aparente, cu spălare verticală, evacuare verticală, înălțat → p. 310

### Capac WC Geberit Selnova Comfort, cu acces liber, fixare de jos

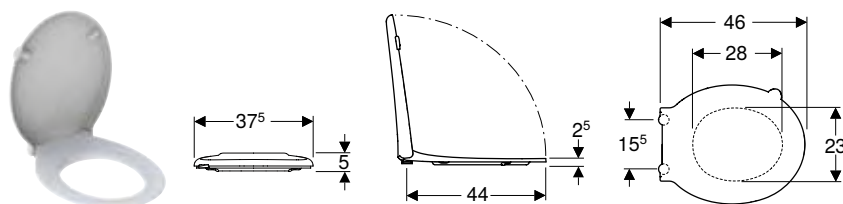

**Date tehnice**

Material	Duroplast
----------	-----------

**Caracteristici**

- Capac de WC cu marginea suprapusă peste colac
- Antibacterian

Cod art.	Culoare / suprafață	Funcție de încetinire	Dispozitiv de fixare	Materialul șarnierei	EUR/buc.
500.133.00.1	Alb	Nu	De jos	Oțel inoxidabil	148,30
500.133.00.2	Roșu carmin	Nu	De jos	Oțel inoxidabil	156,10

**Posibilitate de combinare cu**

- Vas WC suspendat Geberit Selnova Comfort cu spălare verticală, proiecție alungită → p. 307
- Vas WC suspendat Geberit Selnova Comfort cu spălare verticală, proiecție alungită, Rimfree → p. 308
- Vas WC pe pardoseală Geberit Selnova Comfort pentru rezervor aparent, spălare verticală, evacuare orizontală, înălțat, Rimfree → p. 310
- Vas WC pe pardoseală Geberit Selnova Comfort pentru rezervoare aparente, cu spălare verticală, evacuare verticală, înălțat → p. 310

## Capac WC Geberit Selnova Comfort Square, cu acces liber, design rectangular, fixare de jos

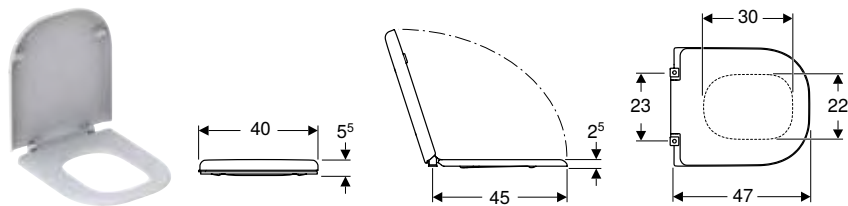

### Date tehnice

Material	Duroplast
----------	-----------

### Caracteristici

- Cu acces liber
- Ax de șarnieră din oțel inoxidabil, continuu
- Design rectangular
- Capac de WC cu marginea suprapusă peste colac
- Antibacterian
- Înclinare, în teșitura din tamponul din vasul de WC din ceramică, împotriva alunecării laterale a capacului WC

Cod art.	Culoare / suprafață	Funcție de încetinire	Dispozitiv de fixare	Materialul șarnierei	EUR/buc.
500.793.01.1	Alb	Nu	De jos	Oțel inoxidabil	151,50

### Posibilitate de combinare cu

- Vas WC suspendat Geberit Selnova Comfort, proiecție alungită, Rimfree → p. 308
- Vas WC suspendat Geberit Selnova Comfort Square cu spălare orizontală → p. 307

## Colace WC cu acces liber

### Colac WC Geberit Selnova Comfort, cu acces liber, fixare de sus

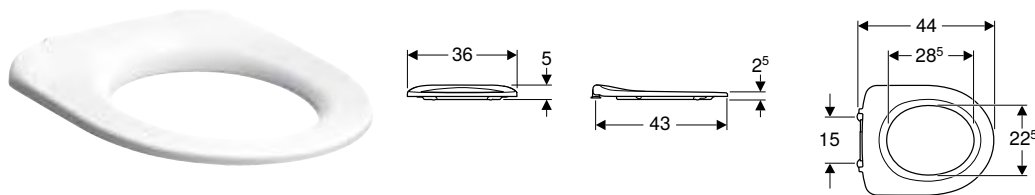

### Date tehnice

Material	Duroplast
----------	-----------

### Caracteristici

- Cu acces liber
- Cu ax de șarnieră

Cod art.	Culoare / suprafață	Funcție de încetinire	Dispozitiv de fixare	Materialul șarnierei	EUR/buc.
500.340.01.1	Alb	Nu	De sus	Oțel inoxidabil	113,30

### Posibilitate de combinare cu

- Vas WC suspendat Geberit Selnova Comfort cu spălare verticală, proiecție alungită → p. 307
- Vas WC pe pardoseală Geberit Selnova Comfort pentru rezervor aparent, spălare verticală, evacuare orizontală, înălțat, Rimfree → p. 310
- Vas WC suspendat Geberit Selnova cu spălare verticală → p. 221
- Vas WC suspendat Geberit Selnova cu spălare verticală, Rimfree → p. 222
- Vas WC pe pardoseală Geberit Selnova Comfort pentru rezervoare aparente, cu spălare verticală, evacuare verticală, înălțat → p. 310
- Vas WC suspendat Geberit Selnova Comfort cu spălare verticală, proiecție alungită, Rimfree → p. 308

### Colac WC Geberit Selnova Comfort, antibacterian cu acces liber, fixare de jos

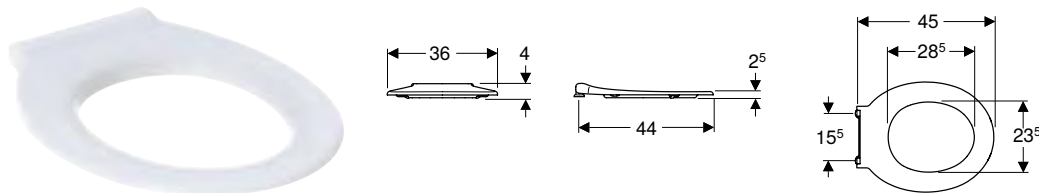

### Date tehnice

Material	Duroplast
----------	-----------

### Caracteristici

- Cu acces liber
- Cu ax de șarnieră
- Antibacterian

Cod art.	Culoare / suprafață	Funcție de încetinire	Dispozitiv de fixare	Materialul șarnierei	EUR/buc.
500.134.00.2	Roșu carmin	Nu	De jos	Oțel inoxidabil	117,10
500.134.01.1	Alb	Nu	De jos	Oțel inoxidabil	109,30

**Posibilitate de combinare cu**

- Vas WC suspendat Geberit Selnova Comfort cu spălare verticală, proiecție alungită → p. 307
- Vas WC suspendat Geberit Selnova Comfort cu spălare verticală, proiecție alungită, Rimfree → p. 308
- Vas WC pe pardoseală Geberit Selnova Comfort pentru rezervor aparent, spălare verticală, evacuare orizontală, înălțat, Rimfree → p. 310
- Vas WC pe pardoseală Geberit Selnova Comfort pentru rezervoare aparente, cu spălare verticală, evacuare verticală, înălțat → p. 310

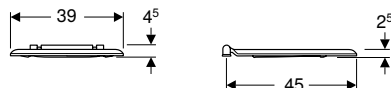
**Colac WC Geberit Selnova Comfort Square, cu acces liber, design rectangular, fixare de jos****Date tehnice**

Material	Duroplast
----------	-----------

**Caracteristici**

- Cu acces liber
- Ax de șarnieră din oțel inoxidabil, continuu
- Design rectangular
- Antibacterian
- Înclinare, în teșitura din tamponul din vasul de WC din ceramică, împotriva alunecării laterale a capacului WC

Cod art.	Culoare / suprafață	Funcție de încetinire	Dispozitiv de fixare	Materialul șarnierei	EUR/buc.
500.794.01.1	Alb	Nu	De jos	Oțel inoxidabil	132,90

**Posibilitate de combinare cu**

- Vas WC suspendat Geberit Selnova Comfort, proiecție alungită, Rimfree → p. 308
- Vas WC suspendat Geberit Selnova Comfort Square cu spălare orizontală → p. 307

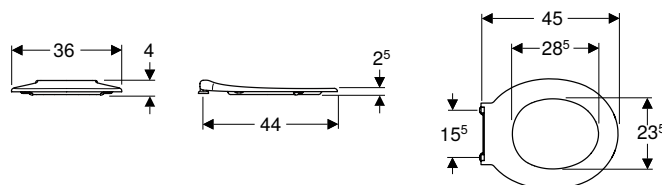
**Colac WC Geberit Selnova Comfort, antibacterian cu acces liber, fixare de sus****Date tehnice**

Material	Duroplast
----------	-----------

**Caracteristici**

- Cu acces liber
- Ax de șarnieră din oțel inoxidabil, continuu
- Antibacterian

Cod art.	Culoare / suprafață	Funcție de încetinire	Dispozitiv de fixare	Materialul șarnierei	EUR/buc.
501.558.01.1	Alb	Nu	De sus	Oțel inoxidabil	98,40
501.558.01.2	Roșu carmin	Nu	De sus	Oțel inoxidabil	105,40

**Posibilitate de combinare cu**

- Vas WC suspendat Geberit Selnova Comfort cu spălare verticală, proiecție alungită → p. 307
- Vas WC suspendat Geberit Selnova Comfort cu spălare verticală, proiecție alungită, Rimfree → p. 308
- Vas WC suspendat Geberit Selnova Comfort cu spălare verticală, proiecție alungită, formă parțial închisă, Rimfree → p. 309
- Vas WC pe pardoseală Geberit Selnova Comfort pentru rezervoare aparente, cu spălare verticală, evacuare verticală, înălțat → p. 310
- Vas WC pe pardoseală Geberit Selnova Comfort pentru rezervor aparent, spălare verticală, evacuare orizontală, înălțat, Rimfree → p. 310





# Geberit Bambini









Prezentare generală a gamei de produse – Spații de joacă și de spălare Geberit Bambini .....	316
<b>Lavoare.....</b>	<b>320</b>
Lavoare .....	320
Lavoare pentru săli de clasă .....	321
Jgheaburi de spălare .....	321
Accesorii .....	324
<b>Vase WC.....</b>	<b>328</b>
Privire de ansamblu asupra accesoriilor – Vase WC suspendate și de pardoseală Geberit Bambini .....	328
Vase WC suspendate .....	330
Vase WC pe pardoseală .....	331
Capace WC .....	333
Colace WC .....	334
<b>Căzi de baie.....</b>	<b>335</b>
Căzi de baie din materiale compozite .....	335
<b>Baterii.....</b>	<b>336</b>
Baterii de lavoar .....	336
<b>Racorduri de aparate .....</b>	<b>339</b>
Sifoane pentru vase WC Geberit Bambini .....	339
<b>Accesorii.....</b>	<b>339</b>
Coturi de montaj .....	339
Pentru bateriile de lavoar Geberit Bambini .....	340

Prezentare generală a gamei de produse – Spații de joacă și de spălare Geberit Bambini

Geberit România, Versiune: February 2021

				Spațiu de joacă și de spălare Geberit Bambini, pentru două baterii de lavoar		Spațiu de joacă și de spălare Geberit Bambini, pentru trei baterii de lavoar, spălător mai adânc stânga			
				90 cm	90 cm	139 cm	139 cm		
Alb alpin, orificiu de robinet stânga și dreapta, fără preaplin				430200016					
Alb alpin, fără orificiu de robinet, fără preaplin					501.669.11.1		501.670.11.1		
Alb, orificiu de robinet mijloc, stânga și dreapta, fără preaplin						430300016			
									
				→ p. 321	→ p. 321	→ p. 322	→ p. 322		
<b>Diafragme decor față</b>									
Capac decorativ frontal Geberit Bambini, pentru spațiu de joacă și de spălare, pentru două baterii de lavoar	430210016	Alb alpin	→ p. 324	✓	✓				
	430210227	Varicor roșu nr. 227	→ p. 325	✓	✓				
	430210304	Varicor galben nr. 304	→ p. 325	✓	✓				
	430210226	Varicor albastru nr. 226	→ p. 324	✓	✓				
	430210229	Varicor verde nr. 229	→ p. 325	✓	✓				
	430210301	Varicor portocaliu nr. 301	→ p. 325	✓	✓				
Capac decorativ frontal Geberit Bambini, pentru spațiu de joacă și de spălare, pentru trei baterii de lavoar, lavoar mai adânc stânga	430310016	Alb alpin	→ p. 325			✓	✓		
	430310226	Varicor albastru nr. 226	→ p. 325			✓	✓		
	430310227	Varicor roșu nr. 227	→ p. 325			✓	✓		
	430310304	Varicor galben nr. 304	→ p. 325			✓	✓		
	430310229	Varicor verde nr. 229	→ p. 325			✓	✓		
	430310301	Varicor portocaliu nr. 301	→ p. 325			✓	✓		
Capac decorativ frontal Geberit Bambini, pentru spațiu de joacă și de spălare, pentru trei baterii de lavoar, lavoar mai adânc dreapta	430360016	Alb alpin	→ p. 325						
	430360226	Varicor albastru nr. 226	→ p. 325						
	430360227	Varicor roșu nr. 227	→ p. 325						
	430360304	Varicor galben nr. 304	→ p. 325						
	430360229	Varicor verde nr. 229	→ p. 325						
	430360301	Varicor portocaliu nr. 301	→ p. 325						
Capac decorativ frontal Geberit Bambini, pentru spațiu de joacă și de spălare, pentru patru baterii de lavoar, lavoar mai adânc stânga	430010016	Alb alpin	→ p. 326						
	430010226	Varicor albastru nr. 226	→ p. 326						
	430010227	Varicor roșu nr. 227	→ p. 326						
	430010304	Varicor galben nr. 304	→ p. 326						
	430010229	Varicor verde nr. 229	→ p. 326						
	430010301	Varicor portocaliu nr. 301	→ p. 326						
Capac decorativ frontal Geberit Bambini, pentru spațiu de joacă și de spălare, pentru patru baterii de lavoar, lavoar mai adânc dreapta	430060016	Alb alpin	→ p. 326						
	430060226	Varicor albastru nr. 226	→ p. 326						
	430060227	Varicor roșu nr. 227	→ p. 326						
	430060304	Varicor galben nr. 304	→ p. 326						
	430060229	Varicor verde nr. 229	→ p. 326						
	430060301	Varicor portocaliu nr. 301	→ p. 326						
<b>Diafragme decor parte laterală</b>									
Capac decorativ lateral Geberit Bambini, pentru spațiu de joacă și de spălare, lavoar mai înalt	431030016	Alb alpin	→ p. 327			✓	✓		
	431030226	Varicor albastru nr. 226	→ p. 327			✓	✓		
	431030227	Varicor roșu nr. 227	→ p. 327			✓	✓		
	431030304	Varicor galben nr. 304	→ p. 327			✓	✓		
	431030229	Varicor verde nr. 229	→ p. 327			✓	✓		
	431030301	Varicor portocaliu nr. 301	→ p. 327			✓	✓		
Capac decorativ lateral Geberit Bambini, pentru spațiu de joacă și de spălare, lavoar mai adânc	431020016	Alb alpin	→ p. 327	✓ 1)	✓ 1)	✓	✓		
	431020226	Varicor albastru nr. 226	→ p. 327	✓ 1)	✓ 1)	✓	✓		
	431020227	Varicor roșu nr. 227	→ p. 327	✓ 1)	✓ 1)	✓	✓		
	431020304	Varicor galben nr. 304	→ p. 327	✓ 1)	✓ 1)	✓	✓		
	431020229	Varicor verde nr. 229	→ p. 327	✓ 1)	✓ 1)	✓	✓		
	431020301	Varicor portocaliu nr. 301	→ p. 327	✓ 1)	✓ 1)	✓	✓		



				Spațiu de joacă și de spălare Geberit Bambini, pentru două baterii de lavoar		Spațiu de joacă și de spălare Geberit Bambini, pentru trei baterii de lavoar, spălător mai adânc stânga			
				90 cm	90 cm	139 cm	139 cm		
<b>Dispozitive de fixare</b>									
Set colțar de montaj Geberit pentru spațiu de joacă și de spălare, pentru două baterii de lavoar	521095000		→ p. 339	✓	✓				
Set colțar de montaj Geberit pentru spațiu de joacă și de spălare, pentru trei baterii de lavoar	521093000		→ p. 340			✓	✓		
Set colțar de montaj Geberit pentru spațiu de joacă și de spălare, pentru patru baterii de lavoar	521092000		→ p. 340						
<b>Taps</b>									
Mixer cu un singur robinet pentru baterie de lavoar Geberit Bambini	571600000		→ p. 336	✓		✓			
Alimentare electrică de la rețea pentru baterie de lavoar Geberit Bambini	577660000		→ p. 337	✓		✓			
Alimentare de la baterie pentru baterie de lavoar Geberit Bambini	577650000		→ p. 338	✓		✓			
Minitermostat Geberit Bambini pentru baterie de lavoar	599113000		→ p. 341	✓		✓			
Regulator de jet Geberit Bambini pentru baterie de lavoar	571410000		→ p. 340	✓		✓ <sup>2)</sup>			

✓ Compatibil

<sup>1)</sup> Vă rugăm să comandați de 2 ori

<sup>2)</sup> Necesară în cazul utilizării unei baterii de lavoar Bambini la lavoarele mai înalte în combinație cu țeavă de preaplin

Spațiu de joacă și de spălare Geberit Bambini, pentru trei baterii de lavoar, spălător mai adânc dreapta		Spațiu de joacă și de spălare Geberit Bambini, pentru patru baterii de lavoar, spălător mai adânc stânga		Spațiu de joacă și de spălare Geberit Bambini, pentru patru baterii de lavoar, spălător mai adânc dreapta	
139 cm	139 cm	180 cm	180 cm	180 cm	180 cm
✓	✓				
		✓	✓	✓	✓
✓		✓		✓	
✓		✓		✓	
✓		✓		✓	
✓		✓		✓	
✓ <sup>2)</sup>		✓		✓	

# Lavoare

## Lavoare

### Lavoar Geberit Bambini pentru copii

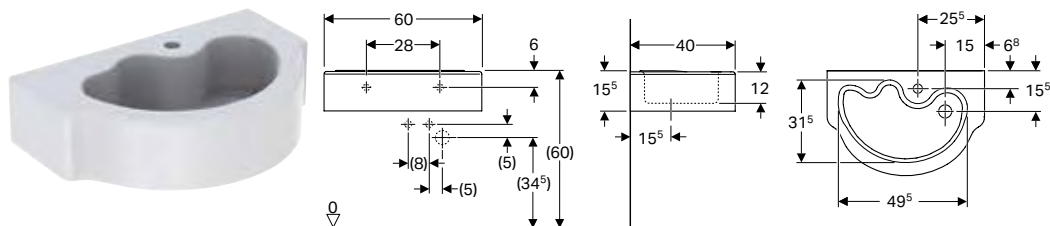

#### Domenii de utilizare

- Pentru copii

#### Date tehnice

Material	Ceramică sanitară
----------	-------------------

#### Caracteristici

- Asimetric
- Se pot combina cu semipiedestaluri

Cod art.	Culoare / suprafață	Orificiu de robinet	Preaplin	H [cm]	T [cm]	EUR/buc.
<b>B / Lățime: 60 cm</b>						
326060000	Alb	Centrat	Fără	15,5	40	240,20

#### Posibilitate de combinare cu

- Semipiedestal Geberit Bambini → p. 320
- Mixer cu un singur robinet pentru baterie de lavoar Geberit Bambini → p. 336
- Alimentare de la baterie pentru baterie de lavoar Geberit Bambini → p. 338
- Alimentare electrică de la rețea pentru baterie de lavoar Geberit Bambini → p. 337

### Semipiedestal Geberit Bambini

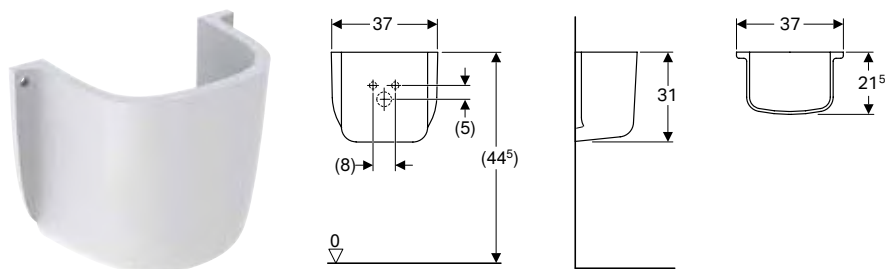

#### Date tehnice

Material	Ceramică sanitară
----------	-------------------

Cod art.	Culoare / suprafață	EUR/buc.
296500000	Alb	132,60

#### De comandat suplimentar

- Material de fixare

#### Posibilitate de combinare cu

- Lavoar Geberit Bambini pentru copii → p. 320

## Lavoare pentru săli de clasă

### Lavoar Geberit Bambini cu bazin lateral pentru spumă

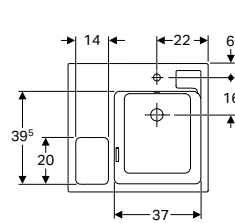
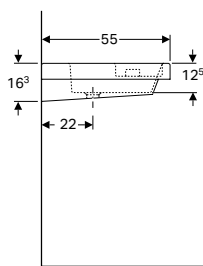
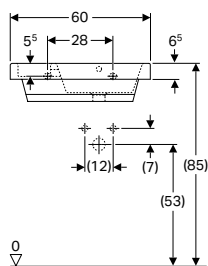

#### Domenii de utilizare

- Pentru școli și alte instituții de învățământ

#### Date tehnice

Material	Argilă refractară fină
----------	------------------------

#### Caracteristici

- Asimetric
- Blat mare
- Suport integrat pentru bureți și lavete

Cod art.	Culoare / suprafață	Orificiu de robinet	Preaplin	Suprafață raft	B [cm]	H [cm]	T [cm]	EUR/buc.
162700000	Alb	Dreapta	Vizibil	Stânga	60	16,3	55	634,70

## Jgheaburi de spălare

### Spațiu de joacă și de spălare Geberit Bambini, pentru două baterii de lavoar

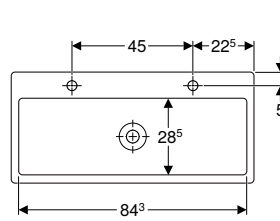
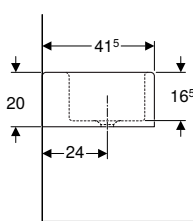
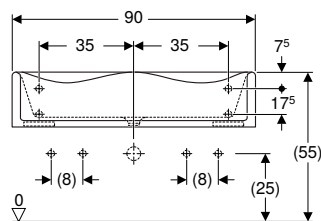

#### Domenii de utilizare

- Pentru instalare cu set colțar de montaj
- Pentru copii
- Pentru școli, grădinițe și alte instituții de învățământ

#### Date tehnice

Material	Varicor®
----------	----------

#### Caracteristici

- 2 locuri de spălare
- Proiecție mică
- Margine ondulată pentru un acces simplu la bateria de lavoar
- Muchii rotunjiți pentru evitarea răniilor
- Antibacterian
- Rezistent la lovituri
- Rezistent de zgâriere
- Curățare simplă
- Reparație perfectă a suprafeței

Cod art.	Culoare / suprafață	Orificiu de robinet	Preaplin	H [cm]	T [cm]	EUR/buc.
<b>B / Lățime: 90 cm</b>						
430200016	Alb alpin	Stânga și dreapta	Fără	20	41,5	1508,80
501.669.11.1	N Alb alpin	Fără	Fără	20	41,5	1489,50

N: Nou, livrabil din April 2021

#### De comandat suplimentar

- Capac decorativ frontal Geberit Bambini, pentru spațiu de joacă și de spălare, pentru două baterii de lavoar → p. 324
- Capac decorativ lateral Geberit Bambini, pentru spațiu de joacă și de spălare, lavoar mai adânc → p. 327
- Set colțar de montaj Geberit pentru spațiu de joacă și de spălare, pentru două baterii de lavoar → p. 339

#### Posibilitate de combinare cu

- Mixer cu un singur robinet pentru baterie de lavoar Geberit Bambini → p. 336
- Alimentare de la baterie pentru baterie de lavoar Geberit Bambini → p. 338
- Alimentare electrică de la rețea pentru baterie de lavoar Geberit Bambini → p. 337



## Spațiu de joacă și de spălare Geberit Bambini, pentru trei baterii de lavoar, spălător mai adânc stânga

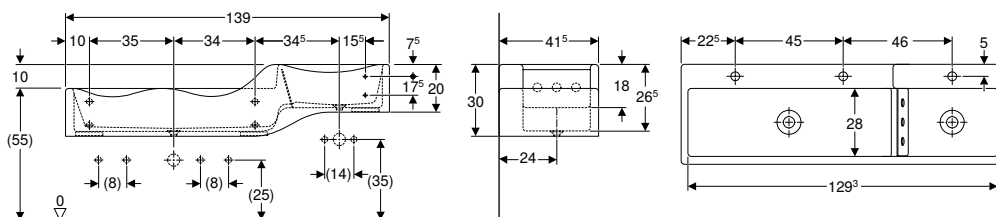

### Domenii de utilizare

- Pentru instalare cu set colțar de montaj
- Pentru copii
- Pentru școli, grădinițe și alte instituții de învățământ

### Date tehnice

Material	Varicor®
----------	----------

### Caracteristici

- 3 locuri de spălare
- 2 ieșiri
- Proiecție mică
- Margine ondulată pentru un acces simplu la bateria de lavoar
- Muchii rotunjiți pentru evitarea rănirii
- Antibacterian
- Rezistent la lovituri
- Rezistent de zgâriere
- Curățare simplă
- Reparație perfectă a suprafeței

### Lista elementelor livrate

- disc funcțional din PMMA

Cod art.	Culoare / suprafață	Orificiu de robinet	Preaplin	H [cm]	T [cm]	EUR/buc.
<b>B / Lățime: 139 cm</b>						
430300016	Alb alpin	Centrat, stânga sau dreapta	Fără	30	41,5	2390,70
501.670.11.1	N Alb alpin	Fără	Fără	30	41,5	2360,20

N: Nou, livrabil din April 2021

### De comandat suplimentar

- Capac decorativ frontal Geberit Bambini, pentru spațiu de joacă și de spălare, pentru trei baterii de lavoar, lavoar mai adânc stânga → p. 325
- Capac decorativ lateral Geberit Bambini, pentru spațiu de joacă și de spălare, lavoar mai adânc → p. 327
- Capac decorativ lateral Geberit Bambini, pentru spațiu de joacă și de spălare, lavoar mai înalt → p. 327
- Set colțar de montaj Geberit pentru spațiu de joacă și de spălare, pentru trei baterii de lavoar → p. 340

### Posibilitate de combinare cu

- Mixer cu un singur robinet pentru baterie de lavoar Geberit Bambini → p. 336
- Alimentare de la baterie pentru baterie de lavoar Geberit Bambini → p. 338
- Alimentare electrică de la rețea pentru baterie de lavoar Geberit Bambini → p. 337

## Spațiu de joacă și de spălare Geberit Bambini, pentru trei baterii de lavoar, spălător mai adânc dreapta

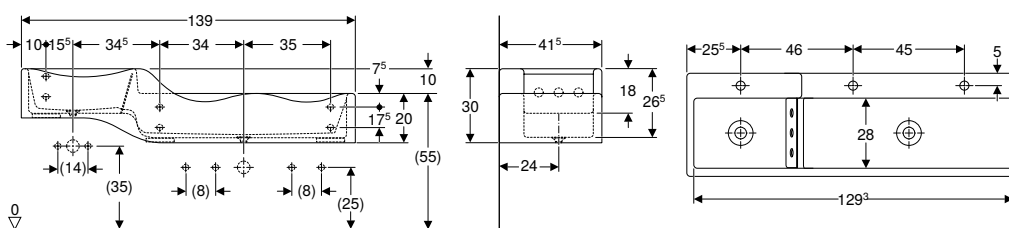

### Domenii de utilizare

- Pentru instalare cu set colțar de montaj
- Pentru copii
- Pentru școli, grădinițe și alte instituții de învățământ

### Date tehnice

Material	Varicor®
----------	----------

### Caracteristici

- 3 locuri de spălare
- 2 ieșiri
- Proiecție mică
- Margine ondulată pentru un acces simplu la bateria de lavoar
- Muchii rotunjiți pentru evitarea rănirii
- Antibacterian
- Rezistent la lovituri
- Rezistent de zgâriere
- Curățare simplă
- Reparație perfectă a suprafeței

### Lista elementelor livrate

- disc funcțional din PMMA

Cod art.	Culoare / suprafață	Orificiu de robinet	Preaplin	H [cm]	T [cm]	EUR/buc.
<b>B / Lățime: 139 cm</b>						
430350016	Alb alpin	Centrat, stânga sau dreapta	Fără	30	41,5	2390,70
501.971.11.1	N Alb alpin	Fără	Fără	30	41,5	2360,20

N: Nou, livrabil din April 2021

**De comandat suplimentar**

- Capac decorativ frontal Geberit Bambini, pentru spațiu de joacă și de spălare, pentru trei baterii de lavoar, lavoar mai adânc dreapta → p. 325
- Capac decorativ lateral Geberit Bambini, pentru spațiu de joacă și de spălare, lavoar mai adânc → p. 327
- Capac decorativ lateral Geberit Bambini, pentru spațiu de joacă și de spălare, lavoar mai înalt → p. 327
- Set colțar de montaj Geberit pentru spațiu de joacă și de spălare, pentru trei baterii de lavoar → p. 340

**Posibilitate de combinare cu**

- Mixer cu un singur robinet pentru baterie de lavoar Geberit Bambini → p. 336
- Alimentare de la baterie pentru baterie de lavoar Geberit Bambini → p. 338
- Alimentare electrică de la rețea pentru baterie de lavoar Geberit Bambini → p. 337

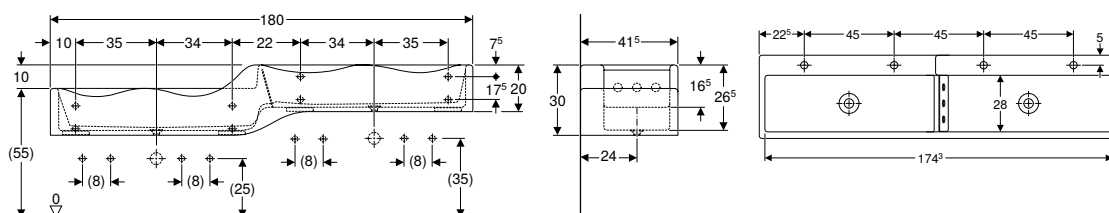
**Spațiu de joacă și de spălare Geberit Bambini, pentru patru baterii de lavoar, spălător mai adânc stânga****Domenii de utilizare**

- Pentru instalare cu set colțar de montaj
- Pentru copii
- Pentru școli, grădinițe și alte instituții de învățământ

**Caracteristici**

- 4 locuri de spălare
- 2 ieșiri
- Proiecție mică
- Margine ondulată pentru un acces simplu la bateria de lavoar
- Muchii rotunjiți pentru evitarea răniilor
- Antibacterian
- Rezistent la lovituri
- Rezistent de zgâriere
- Curățare simplă
- Reparație perfectă a suprafeței

**Date tehnice**

Material	Varicor®
----------	----------

**Lista elementelor livrate**

- disc funcțional din PMMA

Cod art.	Culoare / suprafață	Orificiu de robinet	Preaplin	H [cm]	T [cm]	EUR/buc.
<b>B / Lățime: 180 cm</b>						
430000016	Alb alpin	Stânga și dreapta	Fără	30	41,5	3250,50
501.972.11.1	N Alb alpin	Fără	Fără	30	41,5	3208,90

N: Nou, livrabil din April 2021

**De comandat suplimentar**

- Capac decorativ frontal Geberit Bambini, pentru spațiu de joacă și de spălare, pentru patru baterii de lavoar, lavoar mai adânc stânga → p. 326
- Capac decorativ lateral Geberit Bambini, pentru spațiu de joacă și de spălare, lavoar mai adânc → p. 327
- Capac decorativ lateral Geberit Bambini, pentru spațiu de joacă și de spălare, lavoar mai înalt → p. 327
- Set colțar de montaj Geberit pentru spațiu de joacă și de spălare, pentru patru baterii de lavoar → p. 340

**Posibilitate de combinare cu**

- Mixer cu un singur robinet pentru baterie de lavoar Geberit Bambini → p. 336
- Alimentare de la baterie pentru baterie de lavoar Geberit Bambini → p. 338
- Alimentare electrică de la rețea pentru baterie de lavoar Geberit Bambini → p. 337

## Spațiu de joacă și de spălare Geberit Bambini, pentru patru baterii de lavoar, spălător mai adânc dreapta

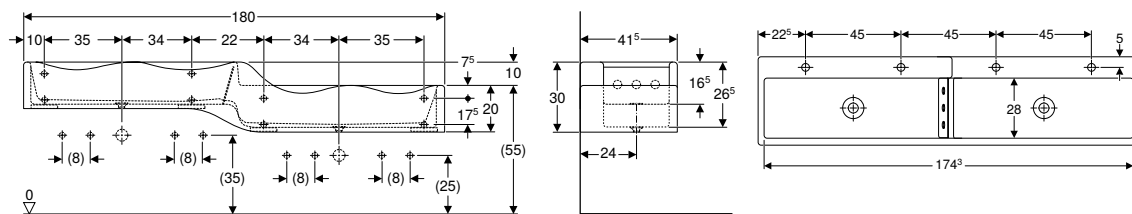

### Domenii de utilizare

- Pentru instalare cu set colțar de montaj
- Pentru copii
- Pentru școli, grădinițe și alte instituții de învățământ

### Caracteristici

- 4 locuri de spălare
- 2 ieșiri
- Proiecție mică
- Margine ondulată pentru un acces simplu la bateria de lavoar
- Muchii rotunjiți pentru evitarea rănirii
- Antibacterian
- Rezistent la lovituri
- Rezistent de zgâriere
- Curățare simplă
- Reparație perfectă a suprafeței

### Date tehnice

Material	Varicor®
----------	----------

### Lista elementelor livrate

- disc funcțional din PMMA

Cod art.	Culoare / suprafață	Orificiu de robinet	Preaplin	H [cm]	T [cm]	EUR/buc.
<b>B / Lățime: 180 cm</b>						
430050016	Alb alpin	Stânga și dreapta	Fără	30	41,5	3250,50
501.973.11.1	<b>N</b> Alb alpin	Fără	Fără	30	41,5	3208,90

N: Nou, livrabil din April 2021

### De comandat suplimentar

- Capac decorativ frontal Geberit Bambini, pentru spațiu de joacă și de spălare, pentru patru baterii de lavoar, lavoar mai adânc dreapta → p. 326
- Capac decorativ lateral Geberit Bambini, pentru spațiu de joacă și de spălare, lavoar mai adânc → p. 327
- Capac decorativ lateral Geberit Bambini, pentru spațiu de joacă și de spălare, lavoar mai înalt → p. 327
- Set colțar de montaj Geberit pentru spațiu de joacă și de spălare, pentru patru baterii de lavoar → p. 340

### Posibilitate de combinare cu

- Mixer cu un singur robinet pentru baterie de lavoar Geberit Bambini → p. 336
- Alimentare de la baterie pentru baterie de lavoar Geberit Bambini → p. 338
- Alimentare electrică de la rețea pentru baterie de lavoar Geberit Bambini → p. 337

## Accesorii

### Capac decorativ frontal Geberit Bambini, pentru spațiu de joacă și de spălare, pentru două baterii de lavoar

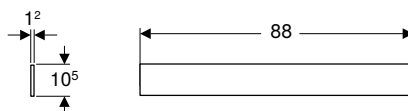

### Domenii de utilizare

- Pentru spații de joacă și de spălare Geberit Bambini

### Date tehnice

Material	Varicor®
----------	----------

### Caracteristici

- Rezistent la lovituri
- Rezistent de zgâriere
- Curățare simplă
- Reparație perfectă a suprafeței

### Lista elementelor livrate

- Material de fixare

Cod art.	Culoare / suprafață	EUR/buc.
430210016	Alb alpin	304,10
430210226	Varicor albastru nr. 226	304,10

Cod art.	Culoare / suprafață	EUR/buc.
430210227	Varicor roșu nr. 227	304,10
430210229	Varicor verde nr. 229	304,10
430210301	Varicor portocaliu nr. 301	304,10
430210304	Varicor galben nr. 304	304,10

## Capac decorativ frontal Geberit Bambini, pentru spațiu de joacă și de spălare, pentru trei baterii de lavoar, lavoar mai adânc stânga

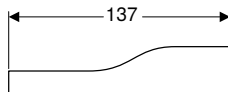
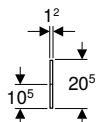

### Domenii de utilizare

- Pentru spații de joacă și de spălare Geberit Bambini

### Date tehnice

Material	Varicor®
----------	----------

### Caracteristici

- Rezistent la lovituri
- Rezistent de zgâriere
- Curățare simplă
- Reparație perfectă a suprafeței

### Lista elementelor livrate

- Material de fixare

Cod art.	Culoare / suprafață	EUR/buc.
430310016	Alb alpin	497,90
430310226	Varicor albastru nr. 226	497,90
430310227	Varicor roșu nr. 227	497,90
430310229	Varicor verde nr. 229	497,90
430310301	Varicor portocaliu nr. 301	497,90
430310304	Varicor galben nr. 304	497,90

## Capac decorativ frontal Geberit Bambini, pentru spațiu de joacă și de spălare, pentru trei baterii de lavoar, lavoar mai adânc dreapta

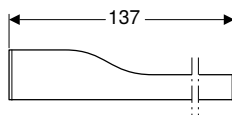
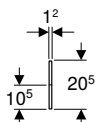

### Domenii de utilizare

- Pentru spații de joacă și de spălare Geberit Bambini

### Date tehnice

Material	Varicor®
----------	----------

### Caracteristici

- Rezistent la lovituri
- Rezistent de zgâriere
- Curățare simplă
- Reparație perfectă a suprafeței

### Lista elementelor livrate

- Material de fixare

Cod art.	Culoare / suprafață	EUR/buc.
430360016	Alb alpin	497,90
430360226	Varicor albastru nr. 226	497,90
430360227	Varicor roșu nr. 227	497,90
430360229	Varicor verde nr. 229	497,90
430360301	Varicor portocaliu nr. 301	497,90
430360304	Varicor galben nr. 304	497,90

## Capac decorativ frontal Geberit Bambini, pentru spațiu de joacă și de spălare, pentru patru baterii de lavoar, lavoar mai adânc stânga

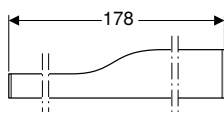
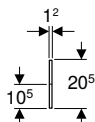

### Domenii de utilizare

- Pentru spații de joacă și de spălare Geberit Bambini

### Date tehnice

Material	Varicor®
----------	----------

### Caracteristici

- Rezistent la lovituri
- Rezistent de zgâriere
- Curățare simplă
- Reparație perfectă a suprafeței

### Lista elementelor livrate

- Material de fixare

Cod art.	Culoare / suprafață	EUR/buc.
430010016	Alb alpin	497,90
430010226	Varicor albastru nr. 226	497,90
430010227	Varicor roșu nr. 227	497,90
430010229	Varicor verde nr. 229	497,90
430010301	Varicor portocaliu nr. 301	497,90
430010304	Varicor galben nr. 304	497,90

## Capac decorativ frontal Geberit Bambini, pentru spațiu de joacă și de spălare, pentru patru baterii de lavoar, lavoar mai adânc dreapta

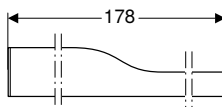
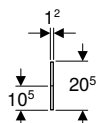

### Domenii de utilizare

- Pentru spații de joacă și de spălare Geberit Bambini

### Date tehnice

Material	Varicor®
----------	----------

### Caracteristici

- Rezistent la lovituri
- Rezistent de zgâriere
- Curățare simplă
- Reparație perfectă a suprafeței

### Lista elementelor livrate

- Material de fixare

Cod art.	Culoare / suprafață	EUR/buc.
430060016	Alb alpin	497,90
430060226	Varicor albastru nr. 226	497,90
430060227	Varicor roșu nr. 227	497,90
430060229	Varicor verde nr. 229	497,90
430060301	Varicor portocaliu nr. 301	497,90
430060304	Varicor galben nr. 304	497,90

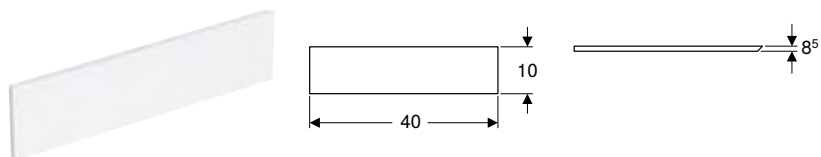
**Capac decorativ lateral Geberit Bambini, pentru spațiu de joacă și de spălare, lavoar mai adânc****Domenii de utilizare**

- Pentru spații de joacă și de spălare Geberit Bambini

**Date tehnice**

Material	Varicor®
----------	----------

**Caracteristici**

- Rezistent la lovituri
- Rezistent de zgâriere
- Curățare simplă
- Reparație perfectă a suprafeței

**Lista elementelor livrate**

- Material de fixare

Cod art.	Culoare / suprafață	EUR/buc.
431020016	Alb alpin	150,00
431020226	Varicor albastru nr. 226	142,30
431020227	Varicor roșu nr. 227	142,30
431020229	Varicor verde nr. 229	142,30
431020301	Varicor portocaliu nr. 301	142,30
431020304	Varicor galben nr. 304	142,30

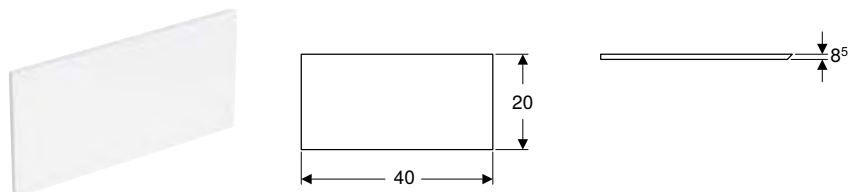
**Capac decorativ lateral Geberit Bambini, pentru spațiu de joacă și de spălare, lavoar mai înalt****Domenii de utilizare**

- Pentru spații de joacă și de spălare Geberit Bambini

**Date tehnice**

Material	Varicor®
----------	----------

**Caracteristici**

- Rezistent la lovituri
- Rezistent de zgâriere
- Curățare simplă
- Reparație perfectă a suprafeței

**Lista elementelor livrate**





















- Material de fixare

Cod art.	Culoare / suprafață	EUR/buc.
431030016	Alb alpin	142,30
431030226	Varicor albastru nr. 226	150,00
431030227	Varicor roșu nr. 227	150,00
431030229	Varicor verde nr. 229	150,00
431030301	Varicor portocaliu nr. 301	150,00
431030304	Varicor galben nr. 304	150,00

## Vase WC

### Privire de ansamblu asupra accesoriilor – Vase WC suspendate și de pardoseală Geberit Bambini

Geberit România, Versiune: February 2021

					Vase WC suspendate	Vase WC suspendate	
					WC suspendat Geberit Bambini pentru copii, spălare verticală, pentru capac WC	WC suspendat Geberit Bambini pentru copii, spălare verticală, cu suprafețe de așezare	
Alb					201700000		
Reductor pentru colac alb: roșu carmin						201710000	
Reductor pentru colac alb: gri acat						201715000	
							
					→ p. 330	→ p. 330	
<b>Capace WC</b>							
Capac WC Geberit Bambini pentru copii	Fără funcție automată de coborâre	Alb	573334000	 → p. 334	✓		
	Fără funcție automată de coborâre	Roșu rubin	573337000	 → p. 334	✓		
Capac WC Geberit Bambini pentru copii, cu funcție de susținere, design broască țestoasă	Fără funcție automată de coborâre	Alb	573360000	 → p. 333	✓		
	Fără funcție automată de coborâre	Verde-gălbui	573361000	 → p. 333	✓		
	Fără funcție automată de coborâre	Galben trafic	573362000	 → p. 333	✓		
	Fără funcție automată de coborâre	Roșu rubin	573363000	 → p. 333	✓		
	Cu funcție de încetinire	Alb	573365000	 → p. 333	✓		
	Cu funcție de încetinire	Verde-gălbui	573366000	 → p. 333	✓		
	Cu funcție de încetinire	Galben trafic	573367000	 → p. 333	✓		
	Cu funcție de încetinire	Roșu rubin	573368000	 → p. 333	✓		
<b>Capace WC</b>							
Colac WC Geberit Bambini pentru copii, cu funcție de susținere, design broască țestoasă	Fără funcție automată de coborâre	Alb	573370000	 → p. 334	✓		
	Fără funcție automată de coborâre	Verde-gălbui	573371000	 → p. 334	✓		
	Fără funcție automată de coborâre	Galben trafic	573372000	 → p. 334	✓		
	Fără funcție automată de coborâre	Roșu rubin	573373000	 → p. 334	✓		
Colac WC Geberit Bambini pentru bebeluși și copii mici		Roșu rubin	573338000	 → p. 335			
		Gri agat	573348000	 → p. 335			
<b>Seturi racord</b>							
Stuț de conectare Geberit Bambini pentru vas WC pentru copii			554010000	 → p. 339			
Set de conectare Geberit Bambini pentru vas WC pentru copii și bebeluși			554000000	 → p. 339			

✓ Compatibil

Vase WC	Vase WC	Vase WC	Vase WC
Vas WC pe pardoseală Geberit Bambini pentru copii, spălare verticală, design labe de leu, pentru capac WC	Vas WC pe pardoseală Geberit Bambini pentru copii, spălare verticală, design labe de leu, cu suprafețe de așezare	Vas WC pe pardoseală Geberit Bambini pentru copii, spălare orizontală, pentru capac WC	Vas WC pe pardoseală Geberit Bambini pentru bebeluși și copii mici, spălare verticală
212000000	Y212010000 212015000	211500000	211650000
			
→ p. 331	→ p. 331	→ p. 333	→ p. 332
✓		✓	
✓		✓	
✓		✓	
✓		✓	
✓		✓	
✓		✓	
✓		✓	
✓		✓	
✓		✓	
✓		✓	
✓		✓	
✓		✓	
			✓
			✓
✓	✓		
✓	✓	✓	✓



## Vase WC suspendate

### WC suspendat Geberit Bambini pentru copii, spălare verticală, cu suprafețe de așezare

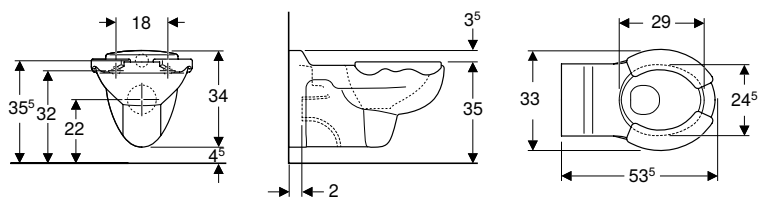

#### Domenii de utilizare

- Pentru copii
- Pentru instituții de îngrijire a copilului
- Pentru rezervoare încastrate
- Pentru sistem de spălare sub presiune

#### Caracteristici

- Suspendat
- WC cu spălare verticală
- Cu margine de spălare
- Tip 1, cantitate de umplere 6 l, conform EN 997
- Reductoare pentru colac de WC, din PUR

#### Date tehnice

Material	Ceramică sanitară
----------	-------------------

#### Lista elementelor livrate

- Reductoare pentru colac de WC

Cod art.	Culoare / suprafață	B [cm]	H [cm]	T [cm]	EUR/buc.
201710000	Vas de ceramică WC: alb Reductor pentru colac de WC: roșu carmin	33	34	53,5	454,30
201715000	Vas de ceramică WC: alb Reductor pentru colac de WC: gri agat	33	34	53,5	454,30

### WC suspendat Geberit Bambini pentru copii, spălare verticală, pentru capac WC

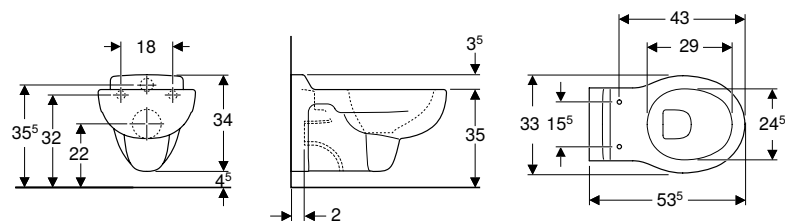

#### Domenii de utilizare

- Pentru copii
- Pentru instituții de îngrijire a copilului
- Pentru rezervoare încastrate
- Pentru sistem de spălare sub presiune

#### Caracteristici

- Suspendat
- WC cu spălare verticală
- Cu margine de spălare
- Tip 1, cantitate de umplere 6 l, conform EN 997

#### Date tehnice

Material	Ceramică sanitară
----------	-------------------

Cod art.	Culoare / suprafață	B [cm]	H [cm]	T [cm]	EUR/buc.
201700000	Alb	33	34	53,5	343,90

#### De comandat suplimentar

- Capac WC sau colac WC

#### Posibilitate de combinare cu

- Capac WC Geberit Bambini pentru copii → p. 334
- Capac WC Geberit Bambini pentru copii, cu funcție de susținere, design broască țestoasă → p. 333
- Colac WC Geberit Bambini pentru copii, cu funcție de susținere, design broască țestoasă → p. 334

#### Accessories

- Privire de ansamblu asupra accesoriilor – Vase WC suspendate și de pardoseală Geberit Bambini → p. 328

## Vase WC pe pardoseală

### Vas WC pe pardoseală Geberit Bambini pentru copii, spălare verticală, design labe de leu, cu suprafețe de așezare

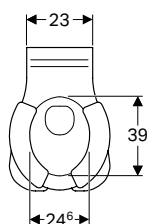
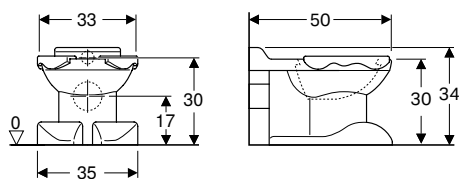

#### Domenii de utilizare

- Pentru copii
- Pentru instituții de îngrijire a copilului
- Pentru rezervoare încastate
- Pentru rezervoare aparente, cu montaj suspendat jos, la semiînălțime și suspendat
- Pentru sistem de spălare sub presiune

#### Date tehnice

Material	Ceramică sanitară
----------	-------------------

#### Caracteristici

- Montat pe pardoseală
- WC cu spălare verticală
- Cu margine de spălare
- Tip 1, cantitate de umplere 6 l, conform EN 997
- Evacuare orizontală
- Cu ajutor de urcare
- Reductoare pentru colac de WC, din PUR
- Cu picioare cu design labe de leu

#### Lista elementelor livrate

- Reductoare pentru colac de WC

Cod art.	Culoare / suprafață	B [cm]	H [cm]	T [cm]	EUR/buc.
212015000	Vas de ceramică WC: alb Reductor pentru colac de WC: gri agat	35	34	50	367,40
Y212010000	Vas de ceramică WC: alb Reductor pentru colac de WC: roșu carmin	35	34	50	367,40

#### Accessories

- Privire de ansamblu asupra accesoriilor – Vase WC suspendate și de pardoseală Geberit Bambini → p. 328

### Vas WC pe pardoseală Geberit Bambini pentru copii, spălare verticală, design labe de leu, pentru capac WC

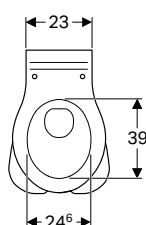
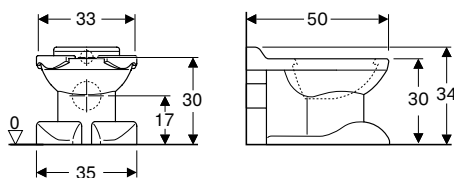

#### Domenii de utilizare

- Pentru copii
- Pentru instituții de îngrijire a copilului
- Pentru rezervoare încastate
- Pentru rezervoare aparente, cu montaj suspendat jos, la semiînălțime și suspendat
- Pentru sistem de spălare sub presiune

#### Date tehnice

Material	Ceramică sanitară
----------	-------------------

#### Caracteristici

- Montat pe pardoseală
- WC cu spălare verticală
- Cu margine de spălare
- Tip 1, cantitate de umplere 6 l, conform EN 997
- Evacuare orizontală
- Cu ajutor de urcare
- Cu picioare cu design labe de leu

Cod art.	Culoare / suprafață	B [cm]	H [cm]	T [cm]	EUR/buc.
212000000	Alb	35	34	50	288,70

#### De comandat suplimentar

- Capac WC sau colac WC

#### Posibilitate de combinare cu

- Capac WC Geberit Bambini pentru copii → p. 334
- Capac WC Geberit Bambini pentru copii, cu funcție de susținere, design broască țestoasă → p. 333
- Colac WC Geberit Bambini pentru copii, cu funcție de susținere, design broască țestoasă → p. 334

#### Accessories

- Privire de ansamblu asupra accesoriilor – Vase WC suspendate și de pardoseală Geberit Bambini → p. 328

## Vas WC pe pardoseală Geberit Bambini pentru bebeluși și copii mici, spălare verticală

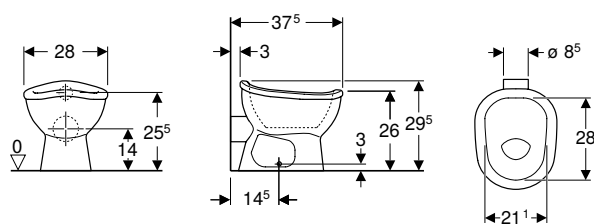

### Domenii de utilizare

- Pentru copii mici
- Pentru instituții de îngrijire a copilului
- Pentru rezervoare încastate
- Pentru rezervoare aparente, cu montaj suspendat jos, la semiînălțime și suspendat
- Pentru sistem de spălare sub presiune
- Pentru înlocuirea olițelor

### Caracteristici

- Montat pe pardoseală
- WC cu spălare verticală
- Cu margine de spălare
- Tip 1, cantitate de umplere 5 l, conform EN 997
- Evacuare orizontală
- Receptor, diametru 85 mm
- Formă de oliță

### Date tehnice

Material	Ceramică sanitară
----------	-------------------

Cod art.	Culoare / suprafață	B [cm]	H [cm]	T [cm]	EUR/buc.
211650000	Alb	28	29,5	37,5	275,00

### Posibilitate de combinare cu

- Colac WC Geberit Bambini pentru bebeluși și copii mici → p. 334

### Accessories

- Privire de ansamblu asupra accesoriilor – Vase WC suspendate și de pardoseală Geberit Bambini → p. 328

## Vas WC pe pardoseală Geberit Bambini pentru copii, cu spălare verticală, fără orificii pe capacul WC

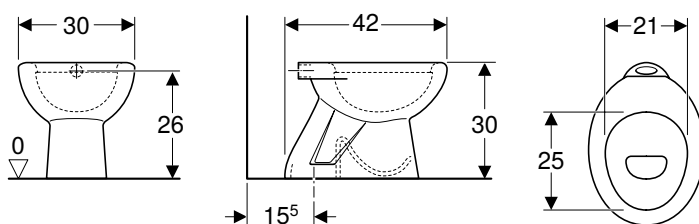

### Domenii de utilizare

- Pentru copii mici
- Pentru instituții de îngrijire a copilului
- Pentru rezervoare încastate
- Pentru rezervoare aparente, cu montaj suspendat jos, la semiînălțime și suspendat
- Pentru sistem de spălare sub presiune
- Pentru înlocuirea olițelor

### Caracteristici

- Montat pe pardoseală
- WC cu spălare verticală
- Cu margine de spălare
- Tip 1, cantitate de umplere 6 l, conform EN 997
- Evacuare orizontală
- Diametru receptor 80 mm

### Date tehnice

Material	Ceramică sanitară
----------	-------------------

Cod art.	Culoare / suprafață	B [cm]	H [cm]	T [cm]	EUR/buc.
500.883.00.1	Alb / Lucios	30	30	42	263,70

### Accessories

- Set de conectare Geberit Bambini pentru vas WC pentru copii și bebeluși → p. 339
- Stuț de conectare Geberit Bambini pentru vas WC pentru copii → p. 339

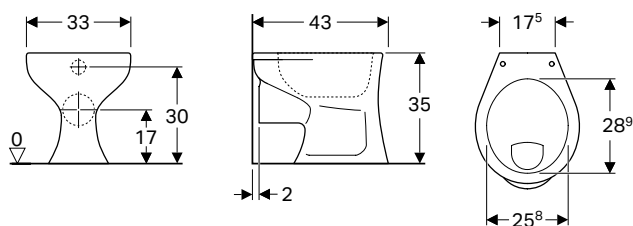
**Vas WC pe pardoseală Geberit Bambini pentru copii, spălare orizontală, pentru capac WC****Domenii de utilizare**

- Pentru copii
- Pentru instituții de îngrijire a copilului
- Pentru rezervoare încastate
- Pentru sistem de spălare sub presiune

**Caracteristici**

- Montat pe pardoseală
- WC cu spălare orizontală
- Cu margine de spălare
- Tip 1, cantitate de umplere 6 l, conform EN 997
- Evacuare orizontală

**Date tehnice**

Material	Ceramică sanitară
----------	-------------------

Cod art.	Culoare / suprafață	B [cm]	H [cm]	T [cm]	EUR/buc.
21150000	Alb	33	35	43	288,70

**De comandat suplimentar**

- Capac WC

**Posibilitate de combinare cu**

- Capac WC Geberit Bambini pentru copii → p. 334
- Capac WC Geberit Bambini pentru copii, cu funcție de susținere, design broască țestoasă → p. 333
- Colac WC Geberit Bambini pentru copii, cu funcție de susținere, design broască țestoasă → p. 334

**Accessories**

- Privire de ansamblu asupra accesoriilor – Vase WC suspendate și de pardoseală Geberit Bambini → p. 328

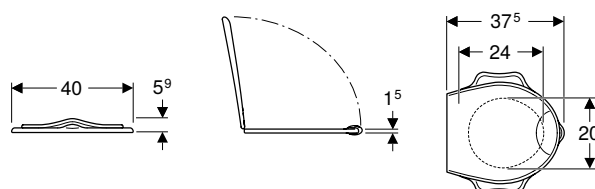
**Capace WC****Capac WC Geberit Bambini pentru copii, cu funcție de susținere, design broască țestoasă****Domenii de utilizare**

- Pentru vase WC pentru copii

**Date tehnice**

Material	Duroplast
----------	-----------

**Caracteristici**

- Design în formă de broască țestoasă, pentru copii
- Cu funcție de susținere
- Colac WC cu element proeminent pentru protecție împotriva stropilor de urină
- Muchii rotunjiți pentru evitarea rănirii
- Mâner concav adecvat pentru mâinile copiilor, pentru deschiderea simplă și igienică
- Simplu de curățat

Cod art.	Culoare / suprafață	Funcție de încetinire	Materialul șarnierei	EUR/buc.
573360000	Alb	Nu	Oțel inoxidabil	139,60
573361000	Verde-gălbui	Nu	Oțel inoxidabil	139,60
573362000	Galben trafic	Nu	Oțel inoxidabil	139,60
573363000	Roșu rubin	Nu	Oțel inoxidabil	139,60
573365000	Alb	Da	Alamă cromată	182,60
573366000	Verde-gălbui	Da	Alamă cromată	182,60
573367000	Galben trafic	Da	Alamă cromată	182,60
573368000	Roșu rubin	Da	Alamă cromată	182,60

**Posibilitate de combinare cu**

- Vas WC pe pardoseală Geberit Bambini pentru copii, spălare verticală, design labe de leu, pentru capac WC → p. 331
- Vas WC pe pardoseală Geberit Bambini pentru copii, spălare orizontală, pentru capac WC → p. 333
- WC suspendat Geberit Bambini pentru copii, spălare verticală, pentru capac WC → p. 330

## Capac WC Geberit Bambini pentru copii

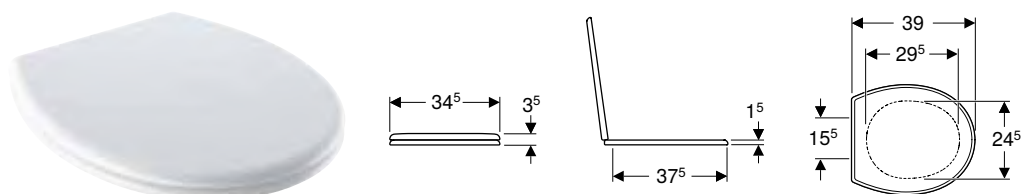

### Domenii de utilizare

- Pentru vase WC pentru copii

### Date tehnice

Material	Duroplast
----------	-----------

Cod art.	Culoare / suprafață	Dispozitiv de fixare	Materialul șarnierei	EUR/buc.
573334000	Alb	De jos	Alamă cromată	134,80
573337000	Roșu rubin	De jos	Oțel inoxidabil	148,00

### Posibilitate de combinare cu

- Vas WC pe pardoseală Geberit Bambini pentru copii, spălare verticală, design labe de leu, pentru capac WC → p. 331
- Vas WC pe pardoseală Geberit Bambini pentru copii, spălare orizontală, pentru capac WC → p. 333
- WC suspendat Geberit Bambini pentru copii, spălare verticală, pentru capac WC → p. 330

## Colace WC

### Colac WC Geberit Bambini pentru copii, cu funcție de susținere, design broască țestoasă

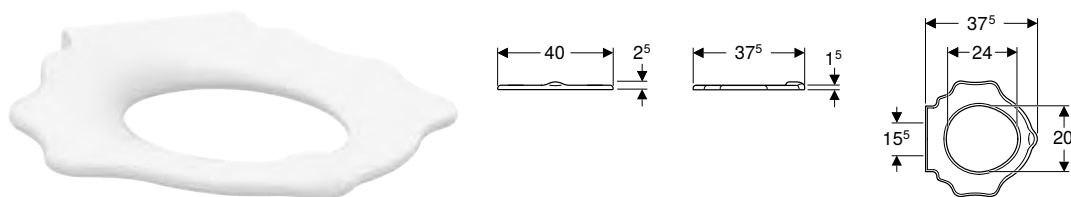

### Domenii de utilizare

- Pentru vase WC pentru copii

### Date tehnice

Material	Duroplast
----------	-----------

### Caracteristici

- Design în formă de broască țestoasă, pentru copii
- Cu funcție de susținere
- Colac WC cu element proeminent pentru protecție împotriva stropilor de urină
- Muchii rotunjiți pentru evitarea rănirii
- Simplu de curățat

Cod art.	Culoare / suprafață	Materialul șarnierei	EUR/buc.
573370000	Alb	Oțel inoxidabil	113,40
573371000	Verde-gălbui	Oțel inoxidabil	113,40
573372000	Galben trafic	Oțel inoxidabil	113,40
573373000	Roșu rubin	Oțel inoxidabil	113,40

### Posibilitate de combinare cu

- Vas WC pe pardoseală Geberit Bambini pentru copii, spălare verticală, design labe de leu, pentru capac WC → p. 331
- Vas WC pe pardoseală Geberit Bambini pentru copii, spălare orizontală, pentru capac WC → p. 333
- WC suspendat Geberit Bambini pentru copii, spălare verticală, pentru capac WC → p. 330

### Colac WC Geberit Bambini pentru bebeluși și copii mici

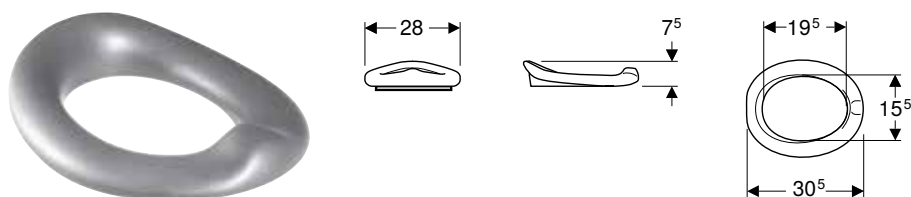

### Domenii de utilizare

- Pentru vase WC pentru copii foarte mici

### Date tehnice

Material	PUR
----------	-----

### Caracteristici

- Așezat pe colac
- Formă de oliță

Cod art.	Culoare / suprafață	EUR/buc.
573338000	Roșu rubin	182,60
573348000	Gri agat	182,60

Posibilitate de combinare cu

- Vas WC pe pardoseală Geberit Bambini pentru bebeluși și copii mici, spălare verticală → p. 332

## Căzi de baie

### Căzi de baie din materiale compozite

#### Cadă de baie asimetrică Geberit Bambini

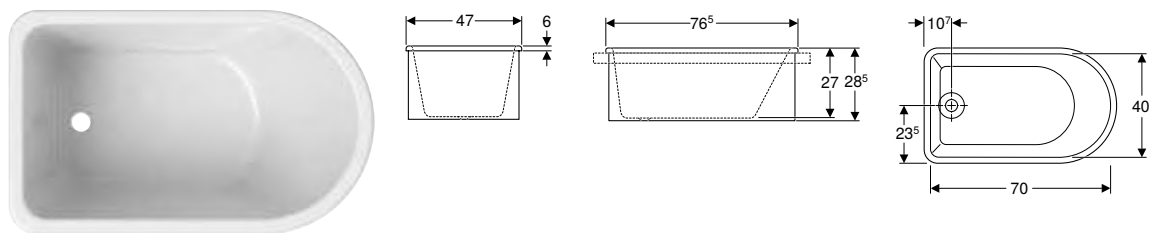

Domenii de utilizare

- Pentru instalarea în blaturi de lavoare
- Pentru instituții sanitare
- Pentru instituții de îngrijire a copilului

Date tehnice

Material	Varicor®
----------	----------

Caracteristici

- Evacuare la capătul suportului
- Antibacterian
- Rezistent la lovituri
- Rezistent de zgâriere
- Curățare simplă
- Reparație perfectă a suprafeței

Lista elementelor livrate

- Sifon cu dop cu ventil, din cauciuc
- Țeavă de preaplin

Cod art.	Culoare / suprafață	L [cm]	B [cm]	H [cm]	Volum total [l]	EUR/buc.
406010016	Alb alpin	76,5	47	28,5	40	1299,80

#### Cadă de baie ovală Geberit Bambini

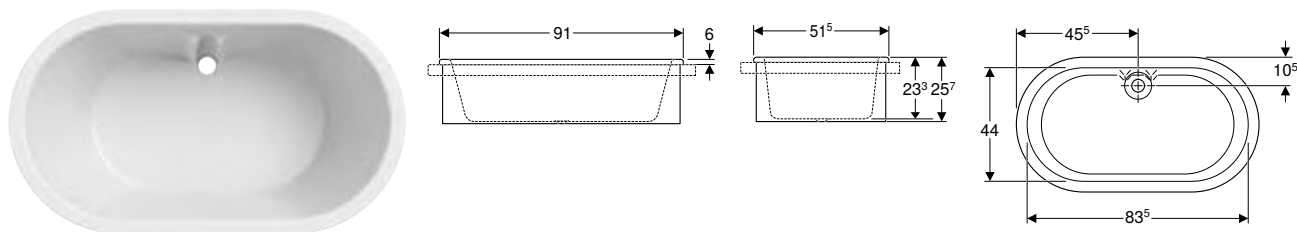

Domenii de utilizare

- Pentru instalarea în blaturi de lavoare
- Pentru instituții sanitare
- Pentru instituții de îngrijire a copilului

Date tehnice

Material	Varicor®
----------	----------

Caracteristici

- Evacuare prin mijloc
- Oval
- Antibacterian
- Rezistent la lovituri
- Rezistent de zgâriere
- Curățare simplă
- Reparație perfectă a suprafeței

Lista elementelor livrate

- Sifon cu dop cu ventil, din cauciuc
- Țeavă de preaplin

Cod art.	Culoare / suprafață	L [cm]	B [cm]	H [cm]	Volum total [l]	EUR/buc.
407010016	Alb alpin	91	51,5	25,7	80	1480,00

# Baterii

## Baterii de lavoar

### Mixer cu un singur robinet pentru baterie de lavoar Geberit Bambini

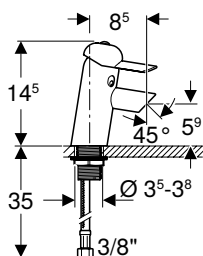

#### Domenii de utilizare

- Pentru utilizarea apei menajere din conducte
- Pentru copii
- Pentru instituții de îngrijire a copilului
- Pentru montare în lavoare sau blaturi de lavoare
- Pentru montare în spații de joacă și de spălare Bambini
- Pentru racordare la apă rece sau apă caldă

#### Date tehnice

Presiunea de exploatare	1-10 bar
Presiune maximă de încercare la apă	16 bar
Presiune maximă de încercare aer / gaz inert	3 bar
Temperatura maximă a apei	65 °C
Temperatura maximă a apei pentru o perioadă scurtă	90 °C
Debit de curgere la 3 bari	5,7 l/min
Material	Alamă

#### Caracteristici

- Design pentru copii
- Grupă de baterii I conform DIN 4109
- Mixer cu o manetă
- Limitarea debitului volumetric cu perlator
- Cu supapă de reținere integrată
- Carcasă cu strat de acoperire din pulbere
- Manetă din ABS
- Tricolor (pe baza RAL 5002, RAL 3002, RAL 1023)

#### Lista elementelor livrate

- Cheie pentru perlator
- Cheie pentru manetă
- Material de fixare

Cod art.

571600000

EUR/buc.

473,30

#### Posibilitate de combinare cu

- Lavoar Geberit Bambini pentru copii → p. 320
- Spațiu de joacă și de spălare Geberit Bambini, pentru patru baterii de lavoar, spălător mai adânc stânga → p. 323
- Spațiu de joacă și de spălare Geberit Bambini, pentru trei baterii de lavoar, spălător mai adânc stânga → p. 322
- Spațiu de joacă și de spălare Geberit Bambini, pentru două baterii de lavoar → p. 321
- Spațiu de joacă și de spălare Geberit Bambini, pentru patru baterii de lavoar, spălător mai adânc dreapta → p. 324
- Spațiu de joacă și de spălare Geberit Bambini, pentru trei baterii de lavoar, spălător mai adânc dreapta → p. 322

#### Accessories

- Minitermostat Geberit Bambini pentru baterie de lavoar → p. 341
- Regulator de jet Geberit Bambini pentru baterie de lavoar → p. 340



- Pentru a evita opărirea, este recomandată utilizarea minitermostatului Geberit Bambini pentru bateriile de lavoare
- Dacă bateria de lavoar Bambini este utilizată la spălătorul superior de la un spațiu de joacă și de spălare Bambini în combinație cu o conductă fixă, trebuie comandat suplimentar perlatorul rabatabil pentru bateria de lavoar Bambini (cod art. 571410000)

## Alimentare electrică de la rețea pentru baterie de lavoar Geberit Bambini

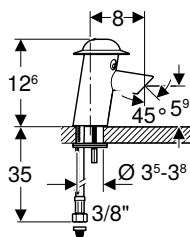

## Domenii de utilizare

- Pentru utilizarea apei menajere din conducte
- Pentru copii
- Pentru instituții de îngrijire a copilului
- Pentru montare în lavoare sau blaturi de lavoare
- Pentru montare în spații de joacă și de spălare Bambini
- Pentru racordare la apă rece sau apă caldă

## Date tehnice

Tensiune nominală	230 V AC
Frecvență a rețelei	50 Hz
Tensiune de lucru	6 V DC
Presiunea de exploatare	1–8,5 bar
Presiune maximă de încercare la apă	16 bar
Presiune maximă de încercare aer / gaz inert	3 bar
Temperatura maximă a apei	65 °C
Temperatura maximă a apei pentru o perioadă scurtă	90 °C
Debit de curgere la 3 bari	5,7 l/min
Spălare la intervale	24 h
Interval de spălare	10 s
Material	Alamă

## Caracteristici

- Design pentru copii
- Grupă de baterii I conform DIN 4109
- Declanșare automată a spălării
- Detecție în infraroșu
- Senzor infraroșu, cu reglaj automat
- Limitarea debitului volumetric cu perlator
- Sursă de curent, de la bloc de alimentare de la rețea
- Economie de apă datorită tehnicii cu reacție rapidă, cu două jeturi
- Cu posibilitate de reglare a distanței de activare
- Spălare la intervale
- Cu posibilitate de dezactivare manuală a acționării spălării pentru curățarea spălătorului
- Cu supapă de reținere integrată
- Carcasă cu strat de acoperire din pulbere
- Element de protecție din policarbonat
- Tricolor (pe baza RAL 5002, RAL 3002, RAL 1023)

## Lista elementelor livrate

- Bloc de alimentare de la rețea
- Filtru coș pentru impurități
- Cheie pentru perlator
- Material de fixare

Cod art.	EUR/buc.
577660000	734,10

## Posibilitate de combinare cu

- Lavoar Geberit Bambini pentru copii → p. 320
- Spațiu de joacă și de spălare Geberit Bambini, pentru patru baterii de lavoar, spălător mai adânc stânga → p. 323
- Spațiu de joacă și de spălare Geberit Bambini, pentru trei baterii de lavoar, spălător mai adânc stânga → p. 322
- Spațiu de joacă și de spălare Geberit Bambini, pentru două baterii de lavoar → p. 321
- Spațiu de joacă și de spălare Geberit Bambini, pentru patru baterii de lavoar, spălător mai adânc dreapta → p. 324
- Spațiu de joacă și de spălare Geberit Bambini, pentru trei baterii de lavoar, spălător mai adânc dreapta → p. 322

## Accessories

- Minitermostat Geberit Bambini pentru baterie de lavoar → p. 341
- Regulator de jet Geberit Bambini pentru baterie de lavoar → p. 340



- Pentru a evita opărirea, este recomandată utilizarea minitermostatului Geberit Bambini pentru bateriile de lavoare
- Dacă bateria de lavoar Bambini este utilizată la spălătorul superior de la un spațiu de joacă și de spălare Bambini în combinație cu o conductă fixă, trebuie comandat suplimentar perlatorul rabatabil pentru bateria de lavoar Bambini (cod art. 571410000)



## Alimentare de la baterie pentru baterie de lavoar Geberit Bambini

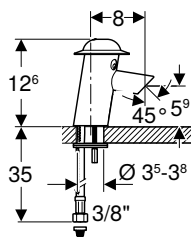

### Domenii de utilizare

- Pentru utilizarea apei menajere din conducte
- Pentru copii
- Pentru instituții de îngrijire a copilului
- Pentru montare în lavoare sau blaturi de lavoare
- Pentru montare în spații de joacă și de spălare Bambini
- Pentru racordare la apă rece sau apă caldă

### Date tehnice

Tipul bateriei	CR-P2 (6 V)
Tensiune de lucru	6 V DC
Presiunea de exploatare	1-8,5 bar
Presiune maximă de încercare la apă	16 bar
Presiune maximă de încercare aer / gaz inert	3 bar
Temperatura maximă a apei	65 °C
Temperatura maximă a apei pentru o perioadă scurtă	90 °C
Debit de curgere la 3 bari	5,7 l/min
Spălare la intervale	24 h
Interval de spălare	10 s
Material	Alamă

### Caracteristici

- Design pentru copii
- Grupă de baterii I conform DIN 4109
- Declanșare automată a spălării
- Detecție în infraroșu
- Senzor infraroșu, cu reglaj automat
- Limitarea debitului volumetric cu perlator
- Sursă de curent, de la baterie
- Avertizare în caz de baterie slabă
- Economie de apă datorită tehnicii cu reacție rapidă, cu două jeturi
- Cu posibilitate de reglare a distanței de activare
- Spălare la intervale
- Cu posibilitate de dezactivare manuală a acționării spălării pentru curățarea spălătorului
- Cu supapă de reținere integrată
- Carcasă cu strat de acoperire din pulbere
- Element de protecție din policarbonat
- Tricolor (pe baza RAL 5002, RAL 3002, RAL 1023)

### Lista elementelor livrate

- Locaș pentru baterii
- Baterie litiu, tip CR-P2 6 V
- Filtru coș pentru impurități
- Cheie pentru perlator
- Material de fixare

Cod art.

577650000

EUR/buc.

717,30

### Posibilitate de combinare cu

- Lavoar Geberit Bambini pentru copii → p. 320
- Spațiu de joacă și de spălare Geberit Bambini, pentru patru baterii de lavoar, spălător mai adânc stânga → p. 323
- Spațiu de joacă și de spălare Geberit Bambini, pentru trei baterii de lavoar, spălător mai adânc stânga → p. 322
- Spațiu de joacă și de spălare Geberit Bambini, pentru două baterii de lavoar → p. 321
- Spațiu de joacă și de spălare Geberit Bambini, pentru patru baterii de lavoar, spălător mai adânc dreapta → p. 324
- Spațiu de joacă și de spălare Geberit Bambini, pentru trei baterii de lavoar, spălător mai adânc dreapta → p. 322

### Accessories

- Minitermostat Geberit Bambini pentru baterie de lavoar → p. 341
- Regulator de jet Geberit Bambini pentru baterie de lavoar → p. 340



- Pentru a evita opărirea, este recomandată utilizarea minitermostatului Geberit Bambini pentru bateriile de lavoare
- Dacă bateria de lavoar Bambini este utilizată la spălătorul superior de la un spațiu de joacă și de spălare Bambini în combinație cu o conductă fixă, trebuie comandat suplimentar perlatorul rabatabil pentru bateria de lavoar Bambini (cod art. 571410000)

## Racorduri de aparate

### Sifoane pentru vase WC Geberit Bambini

#### Set de conectare Geberit Bambini pentru vas WC pentru copii și bebeluși



##### Domenii de utilizare

- Pentru vase WC suspendate pentru copii
- Pentru vase WC pe pardoseală pentru copii, inclusiv copii mici

##### Lista elementelor livrate

- Set de racordare pentru WC,  $\varnothing$  90 mm

Cod art.	d, $\varnothing$ [mm]	AB [mm]	EUR/buc.
554000000	90/45	85-95	58,80

#### Stuț de conectare Geberit Bambini pentru vas WC pentru copii



##### Domenii de utilizare

- Pentru vase WC suspendate pentru copii
- Pentru vase WC pe pardoseală pentru copii, inclusiv copii mici

Cod art.	d, $\varnothing$ [mm]	AB [mm]	EUR/buc.
554010000	90	85-95	58,80

## Accesorii

### Coturi de montaj

#### Set colțar de montaj Geberit pentru spațiu de joacă și de spălare, pentru două baterii de lavoar



##### Domenii de utilizare

- Pentru spații de joacă și de spălare Geberit Bambini

##### Lista elementelor livrate

- Set de 2 bucăți
- Material de fixare

##### Date tehnice

Material	Oțel
----------	------

Cod art.	EUR/buc.
521095000	125,30

## Geberit Bambini

Accesorii

Pentru bateriile de lavoar Geberit Bambini

### Set colțar de montaj Geberit pentru spațiu de joacă și de spălare, pentru trei baterii de lavoar



#### Domenii de utilizare

- Pentru spații de joacă și de spălare Geberit Bambini

#### Lista elementelor livrate

- 3 ancore de perete
- Material de fixare

#### Date tehnice

Material	Oțel
----------	------

Cod art.

521093000

EUR/buc.

194,50

### Set colțar de montaj Geberit pentru spațiu de joacă și de spălare, pentru patru baterii de lavoar



#### Domenii de utilizare

- Pentru spații de joacă și de spălare Geberit Bambini

#### Lista elementelor livrate

- 4 ancore de perete
- Material de fixare

#### Date tehnice

Material	Oțel
----------	------

Cod art.

521092000

EUR/buc.

257,80

## Pentru bateriile de lavoar Geberit Bambini

### Regulator de jet Geberit Bambini pentru baterie de lavoar



#### Lista elementelor livrate

- Cheie de montaj

Cod art.

571410000

Debit de curgere  
[l/min]

5,7

Model

Pivotant

EUR/buc.

14,40

## Minitermostat Geberit Bambini pentru baterie de lavoar

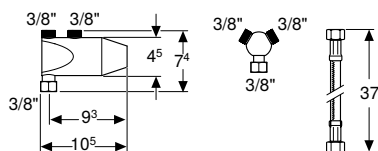

### Domenii de utilizare

- Pentru baterii de lavoar Bambini
- Pentru reglarea și limitarea temperaturii apei
- Pentru împiedicarea opăririi în cazul defectării alimentării cu apă rece
- Pentru instalare la robinete colțar 3/8"

### Date tehnice

Presiune de regim recomandată (bar)	1–5 bar
Presiunea maximă de exploatare	10 bar
Temperatura de operare, apă caldă	60–65 °C
Temperatura de operare, apă rece	10–15 °C
Debit de curgere la 3 bari	12 l/min
Material	Alamă cromată

### Caracteristici

- Grupă de baterii I conform DIN 4109
- Protecție împotriva opăririi prin intermediul elementului din material dilatant, conform EN 1111
- Temperatură maximă a apei la ieșirea de la cartușul termostatu-lui, reglabilă

### Lista elementelor livrate

- Piesă Y
- Furtun flexibil 3/8"
- Filtru coș pentru impurități

Cod art.

599113000

EUR/buc.

351,80



# Geberit Publica

<b>Lavoare.....</b>	<b>344</b>
Lavoare din materiale compozite .....	344
<b>Lavoare multifuncționale.....</b>	<b>346</b>
Lavoare multifuncționale din vas ceramic.....	346
Accesorii.....	348
<b>Spălător de evacuare.....</b>	<b>349</b>
Spălătoare .....	349
Chiuvete .....	349
Accesorii.....	350
<b>Spălător industrial .....</b>	<b>350</b>
Recipiente colectoare gips .....	350
Lavoare pentru picioare .....	351

## Lavoare

### Lavoare din materiale compozite

#### Lavoar Geberit Publica, design rotund, cu acces liber

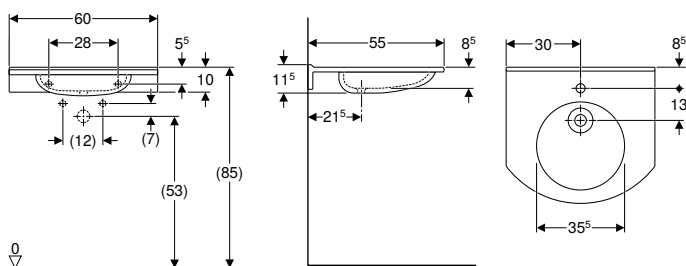

##### Domenii de utilizare

- Adecvat pentru utilizare de către utilizatorii de cărucioare de invaliditate
- Pentru instituții sanitare

##### Date tehnice

Material	Varicor®
----------	----------

##### Caracteristici

- Cu acces liber
- Cu margini rotunjite spre perete
- Antibacterian
- Rezistent la lovituri
- Rezistent de zgâriere
- Curățare simplă
- Reparație perfectă a suprafeței

Cod art.	Culoare / suprafață	Orificiu de robinet	Preaplin	H [cm]	T [cm]	EUR/buc.
<b>B / Lățime: 60 cm</b>						
402060016	Alb alpin	Centrat	Fără	11,5	55	725,60

##### De comandat suplimentar

- Material de fixare

#### Lavoar Geberit Publica cu design rotund, cu decupaje, cu acces liber

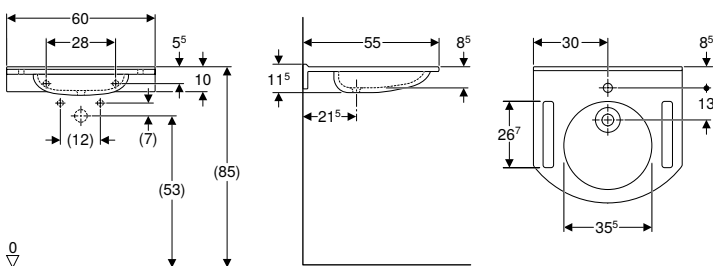

##### Domenii de utilizare

- Adecvat pentru utilizare de către utilizatorii de cărucioare de invaliditate
- Pentru instituții sanitare

##### Date tehnice

Material	Varicor®
----------	----------

##### Caracteristici

- Cu acces liber
- Secțiuni pentru prindere
- Cu margini rotunjite spre perete
- Antibacterian
- Rezistent la lovituri
- Rezistent de zgâriere
- Curățare simplă
- Reparație perfectă a suprafeței

Cod art.	Culoare / suprafață	Orificiu de robinet	Preaplin	H [cm]	T [cm]	EUR/buc.
<b>B / Lățime: 60 cm</b>						
402160016	Alb alpin	Centrat	Fără	11,5	55	771,40

##### De comandat suplimentar

- Material de fixare

## Lavoar Geberit Publica, design rectangular, cu acces liber

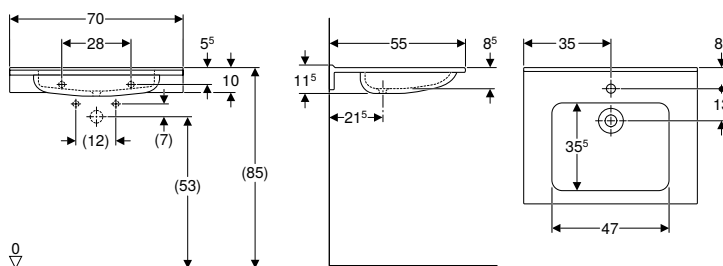

### Domenii de utilizare

- Adecvat pentru utilizare de către utilizatorii de cărucioare de invaliditate
- Pentru instituții sanitare

### Date tehnice

Material	Varicor®
----------	----------

### Caracteristici

- Cu acces liber
- Design rectangular
- Cu margini rotunjite spre perete
- Antibacterian
- Rezistent la lovituri
- Rezistent de zgâriere
- Curățare simplă
- Reparație perfectă a suprafeței

Cod art.	Culoare / suprafață	Orificiu de robinet	Preaplin	H [cm]	T [cm]	EUR/buc.
<b>B / Lățime: 70 cm</b>						
402070016	Alb alpin	Centrat	Fără	11,5	55	910,80

### De comandat suplimentar

- Material de fixare

## Lavoar Geberit Publica, design rectangular, cu decupaje, cu acces liber

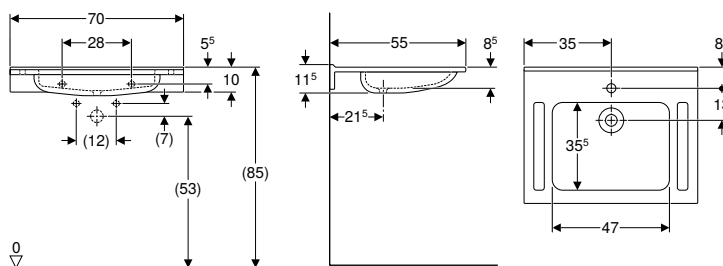

### Domenii de utilizare

- Adecvat pentru utilizare de către utilizatorii de cărucioare de invaliditate
- Pentru instituții sanitare

### Date tehnice

Material	Varicor®
----------	----------

### Caracteristici

- Cu acces liber
- Design rectangular
- Secțiuni pentru prindere
- Cu margini rotunjite spre perete
- Antibacterian
- Rezistent la lovituri
- Rezistent de zgâriere
- Curățare simplă
- Reparație perfectă a suprafeței

Cod art.	Culoare / suprafață	Orificiu de robinet	Preaplin	H [cm]	T [cm]	EUR/buc.
<b>B / Lățime: 70 cm</b>						
402170016	Alb alpin	Centrat	Fără	11,5	55	956,60

### De comandat suplimentar

- Material de fixare



## Jgheab de spălare Geberit Publica

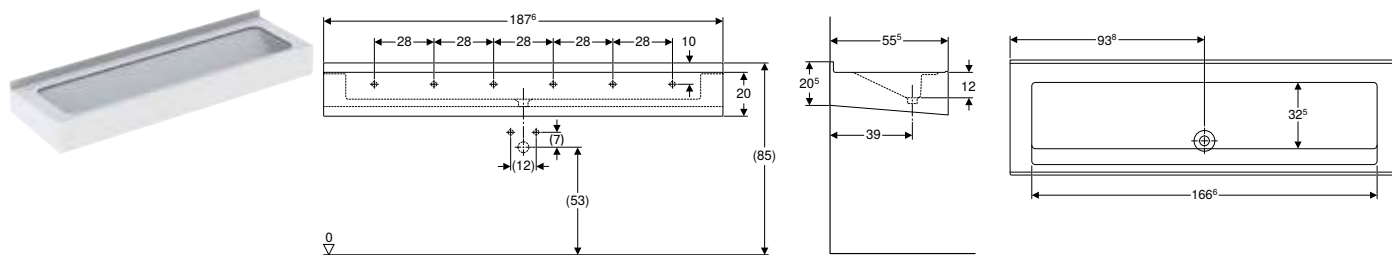

### Domenii de utilizare

- Pentru baterii cu montaj stativ
- Pentru baterii cu montaj pe perete
- Pentru instituții sanitare
- Pentru școli și alte instituții de învățământ
- Pentru industrie și comerț
- Pentru montaj individual și montaj în serie

### Caracteristici

- Orificiul pentru robinet poate fi găurit individual
- Antibacterian
- Rezistent la lovituri
- Rezistent de zgâriere
- Curățare simplă
- Reparație perfectă a suprafeței

### Date tehnice

Material	Varicor®
----------	----------

Cod art.	Culoare / suprafață	Orificiu de robinet	Preaplin	H [cm]	T [cm]	EUR/buc.
<b>B / Lățime: 187,6 cm</b>						
401876016	Alb alpin	Fără	Fără	20,5	55,5	2834,20

### De comandat suplimentar

- Material de fixare

## Lavoare multifuncționale

### Lavoare multifuncționale din vas ceramic

#### Lavoare multifuncțional Geberit Publica cu preaplin

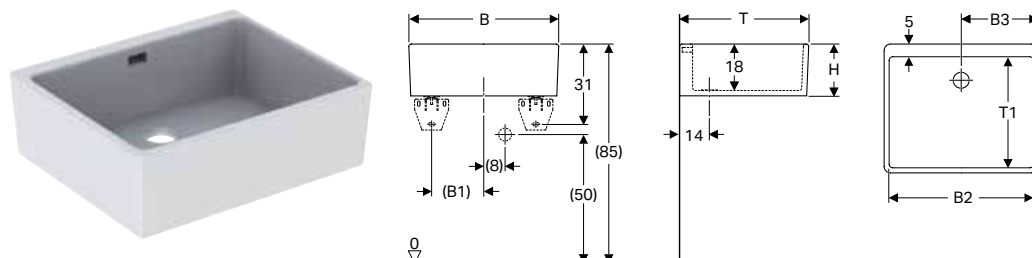

### Domenii de utilizare

- Pentru instalare la ancore de perete
- Pentru instalarea pe blaturi de lucru
- Pentru evacuarea apei reziduale
- Pentru curățarea obiectelor murdare
- Pentru industrie și comerț
- Pentru instituții sanitare
- Pentru școli și alte instituții de învățământ
- Pentru spații private

### Caracteristici

- Cu un spălător
- Orificiu de scurgere  $\varnothing$  62 mm

### Lista elementelor livrate

- Garnitură de scurgere
- Garnitură de preaplin

### Date tehnice

Material	Argilă refractară
----------	-------------------

Cod art.	Culoare / suprafață	Preaplin	B [cm]	B1 [cm]	B2 [cm]	B3 [cm]	H [cm]	T [cm]	T1 [cm]	EUR/buc.
361350000	Alb	Vizibil	50	16	46,5	25	20	39	32	484,70
361360000	Alb	Vizibil	60	20	56,5	30	20	50	43	659,50
361370000	Alb	Vizibil	70	25	66	35	20	50	43	774,40

### De comandat suplimentar

- Material de fixare

### Accessories

- Set de coturi de montaj Geberit → p. 348

## Lavoar multifuncțional Geberit Publica cu două spălătoare

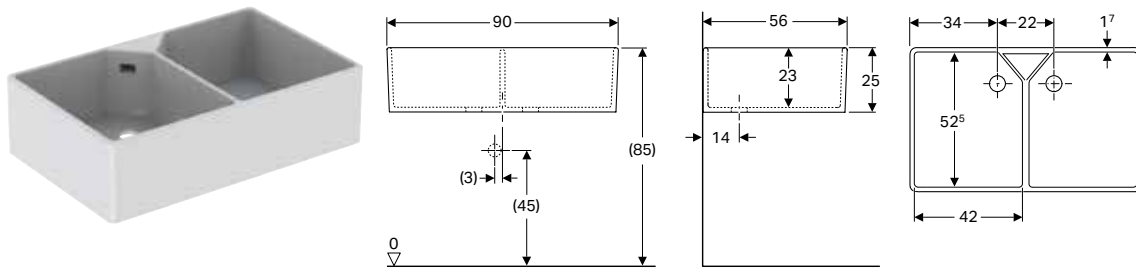

### Domenii de utilizare

- Pentru instalare cu set colțar de montaj
- Pentru instalarea pe blaturi de lucru
- Pentru evacuarea apei reziduale
- Pentru curățarea obiectelor murdare
- Pentru industrie și comerț
- Pentru instituții sanitare
- Pentru școli și alte instituții de învățământ
- Pentru spații private

### Caracteristici

- Cu două spălătoare
- Orificiu de scurgere  $\varnothing$  62 mm

### Lista elementelor livrate

- Garnitură de scurgere
- Garnitură de preaplin

### Date tehnice

Material	Argilă refractară
----------	-------------------

Cod art.	Culoare / suprafață	Preaplin	B [cm]	H [cm]	T [cm]	EUR/buc.
350490000	Alb	Vizibil	90	25	56	1460,00

### De comandat suplimentar

- Material de fixare

## Lavoar multifuncțional Geberit Publica Garda

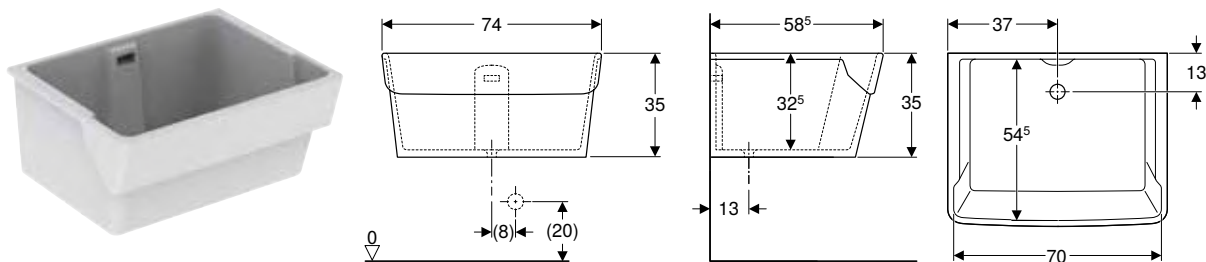

### Domenii de utilizare

- Pentru curățarea obiectelor murdare
- Pentru industrie și comerț
- Pentru instituții sanitare
- Pentru spălătorii
- Pentru spații private

### Caracteristici

- Cu un spălător
- Orificiu de scurgere  $\varnothing$  62 mm
- Cu orificiu pentru montarea unei scânduri de spălat rufe

### Lista elementelor livrate

- Garnitură de scurgere
- Garnitură de preaplin

### Date tehnice

Material	Argilă refractară
----------	-------------------

Cod art.	Culoare / suprafață	Preaplin	B [cm]	H [cm]	T [cm]	EUR/buc.
355675000	Alb	Vizibil	74	35	58,5	2151,00

## Lavoar multifuncțional Geberit Publica fără preaplin

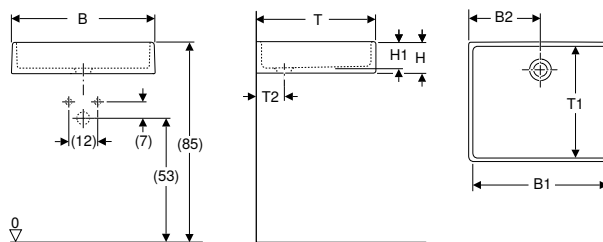

### Domenii de utilizare

- Pentru instalarea pe blaturi de lucru
- Pentru industrie și comerț
- Pentru instituții sanitare
- Pentru școli și alte instituții de învățământ
- Pentru spații private

### Caracteristici

- Cu un spălător
- Rezistent la acizi
- Orificiu de scurgere  $\varnothing$  62 mm

### Date tehnice

Material	Argilă refractară
----------	-------------------

Cod art.	Culoare / suprafață	Preaplin	B [cm]	B1 [cm]	B2 [cm]	H [cm]	H1 [cm]	T [cm]	T1 [cm]	T2 [cm]	EUR/buc.
360050000	Alb	Fără	50	46	25	13	11	40	36	11,5	412,50
360060000	Alb	Fără	60	56	30	13	11	40	36	11,5	489,30
360070000	Alb	Fără	70	66	35	20	18	50	43	14	602,00

### De comandat suplimentar

- Dopuri de ventil

### Accessories

- Set de coturi de montaj Geberit → p. 348

## Accesorii

### Set de coturi de montaj Geberit



### Domenii de utilizare

- Pentru lavoare multifuncționale Geberit Publica

### Caracteristici

- Cu suporturi reglabile

### Lista elementelor livrate

- Set de 2 bucăți

Cod art.	L [cm]	EUR/buc.
500250000	36	169,50
500260000	45	180,80

### De comandat suplimentar

- Material de fixare

## Spălător de evacuare

### Spălătoare

#### Spălător Geberit Publica

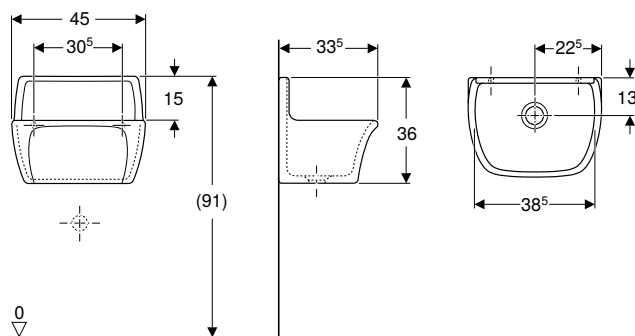

#### Domenii de utilizare

- Pentru evacuarea apei reziduale
- Pentru curățarea obiectelor murdare
- Pentru industrie și comerț
- Pentru instituții sanitare
- Pentru școli și alte instituții de învățământ
- Pentru spații private

#### Caracteristici

- Orificiu de scurgere  $\varnothing$  62 mm

#### Date tehnice

Material	Argilă refractară
----------	-------------------

Cod art.	Culoare / suprafață	Preaplin	B [cm]	H [cm]	T [cm]	EUR/buc.
367200000	Alb	Fără	45	36	33,5	478,00

#### De comandat suplimentar

- Grătar rabatabil Geberit Publica cu amortizoare → p. 350
- Element de protecție pentru marginea lavoarului Geberit Publica → p. 350

## Chiuvețe

#### Bazin Geberit Publica cu grătar rabatabil

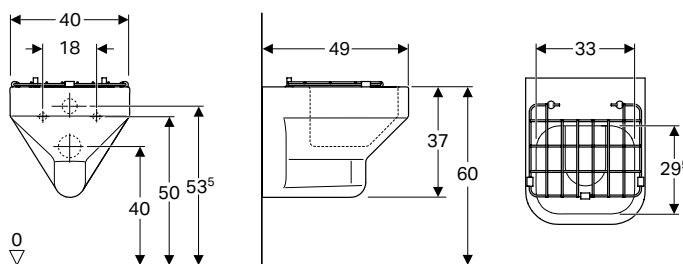

#### Domenii de utilizare

- Pentru rezervoare încastrate
- Pentru reciclarea apei reziduale, a deșeurilor lichide și a excrețiilor umane
- Pentru industrie și comerț
- Pentru instituții sanitare
- Pentru școli, grădinițe și alte instituții de învățământ

#### Caracteristici

- Suspendat
- Cu margine de spălare

#### Lista elementelor livrate

- Grătar rabatabil cu finisaj din oțel inoxidabil, cu tamponare

#### Date tehnice

Material	Ceramică sanitară
----------	-------------------

Cod art.	Culoare / suprafață	B [cm]	H [cm]	T [cm]	EUR/buc.
201680600	Alb / KeraTect	40	37	49	1078,90

## Accesorii

### Grătar rabatabil Geberit Publica cu amortizoare

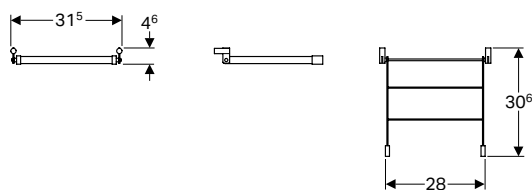

#### Date tehnice

Material	Oțel inoxidabil
----------	-----------------

#### Lista elementelor livrate

- Material de fixare

Cod art.

552201000

EUR/buc.

115,70

#### Posibilitate de combinare cu

- Spălător Geberit Publica → p. 349

### Element de protecție pentru marginea lavoarului Geberit Publica

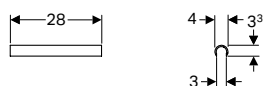

#### Domenii de utilizare

- Pentru spălător Geberit Publica

#### Date tehnice

Material	Plastic
----------	---------

Cod art.

552003000

EUR/buc.

41,80

#### Posibilitate de combinare cu

- Spălător Geberit Publica → p. 349

## Spălător industrial

### Recipiente colectoare gips

#### Recipient colector gips Geberit Publica, element superior

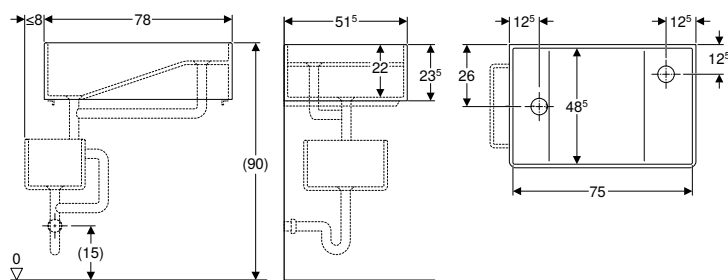

#### Domenii de utilizare

- Pentru instalare cu set colțar de montaj
- Pentru colectarea depunerilor
- Pentru industrie și comerț
- Pentru instituții sanitare
- Pentru școli și alte instituții de învățământ

#### Caracteristici

- 2 ieșiri

#### Date tehnice

Material	Argilă refractară
----------	-------------------

Cod art.	Culoare / suprafață	Preaplin	B [cm]	H [cm]	T [cm]	EUR/buc.
362511000	Alb	Fără	78	23,5	51,5	2166,80

#### De comandat suplimentar

- Recipient colector gips Geberit Publica, element inferior → p. 351

## Recipient colector gips Geberit Publica, element inferior

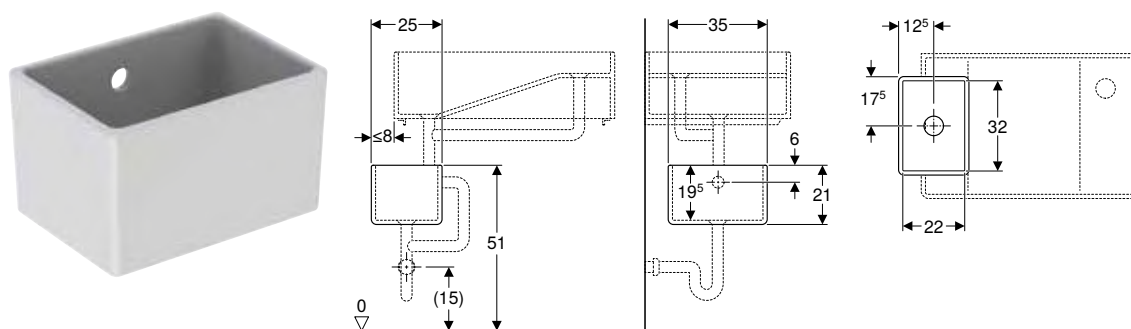

### Domenii de utilizare

- Pentru recipient colector gips Geberit Publica, element superior
- Pentru instalare cu set colțar de montaj

### Date tehnice

Material	Argilă refractară
----------	-------------------

Cod art.	Culoare / suprafață	Preaplin	B [cm]	H [cm]	T [cm]	EUR/buc.
362512000	Alb	Fără	25	21	35	738,40

### De comandat suplimentar

- Recipient colector gips Geberit Publica, element superior → p. 350

## Lavoare pentru picioare

### Lavoar pentru picioare Geberit Publica

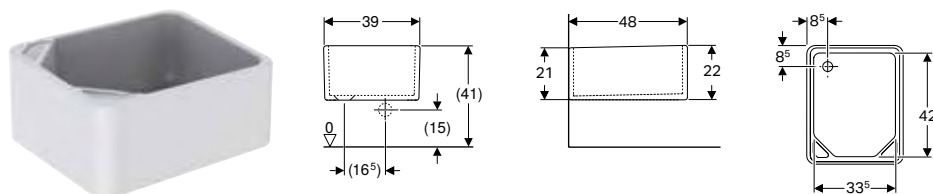

### Domenii de utilizare

- Pentru instalare pe console T sau pentru instalare în zid
- Pentru instalarea pe blaturi de lucru
- Pentru spălarea și îngrijirea picioarelor
- Pentru industrie și comerț
- Pentru instituții sanitare

### Date tehnice

Material	Argilă refractară
----------	-------------------

Cod art.	Culoare / suprafață	Preaplin	B [cm]	H [cm]	T [cm]	EUR/buc.
108000000	Alb	Fără	39	21	48	688,80

### De comandat suplimentar

- Material de fixare

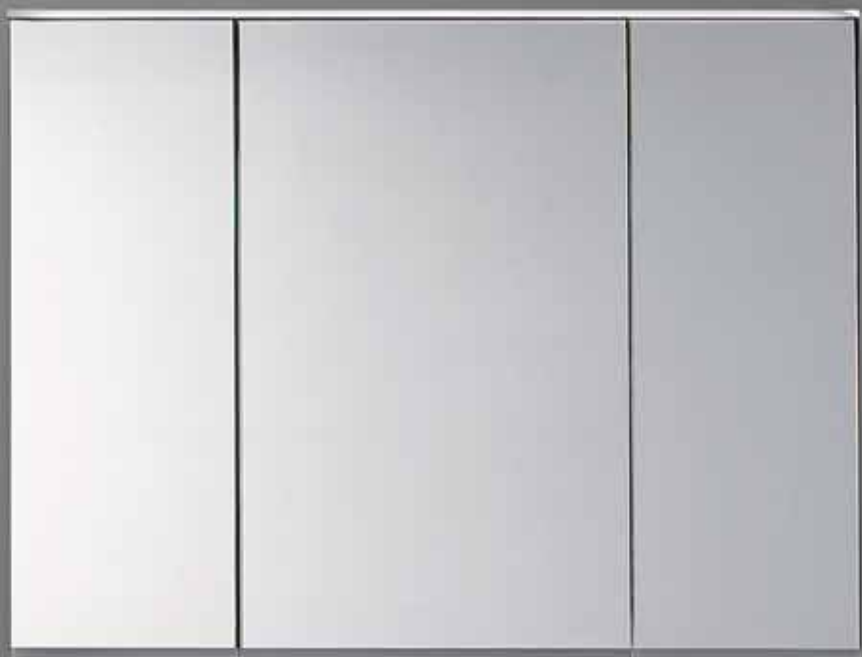

# Pisoare

<b>Pisoare.....</b>	<b>354</b>
Funcționare cu spălare .....	354
Mod de funcționare hibrid .....	361
Funcționare fără apă .....	361
<b>Partiții pisoare.....</b>	<b>363</b>
Partiții de pisoar din ceramică sanitară .....	363
<b>Accesorii.....</b>	<b>364</b>
Prezentare generală a gamei de produse – Pisoare .....	364
Capac de pisoar .....	368
Sifoane și accesorii pentru sifoane .....	368
Material de fixare .....	369
Ștuțuri de admisie .....	370



## Pisoare

### Funcționare cu spălare

#### Pisoar Geberit Aller, alimentare din spate, evacuare spre spate

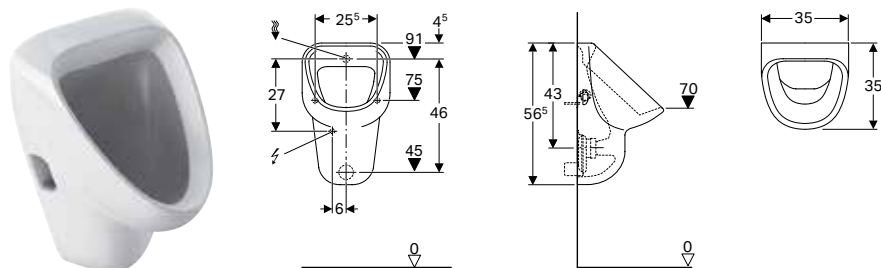

#### Domenii de utilizare

- Pentru instalații de pisoare cu alimentare prin spate și evacuare spre spate
- Pentru sistem de comandă a spălării pentru pisoar integrate și încastrate
- Pentru funcționarea cu spălare automată, cu economie de apă

#### Caracteristici

- Suspendat
- Cu margine de spălare
- Sifon acoperit

#### Date tehnice

Material	Ceramică sanitară
----------	-------------------

Cod art.	Culoare / suprafață	B [cm]	H [cm]	T [cm]	Admisie	Receptor	Simbol-țintă	EUR/buc.
236500000	Alb	35	56,5	35	Spate	Spre spate	Nu	324,70

#### De comandat suplimentar

- Material de fixare Geberit pentru pisoar → p. 369

#### Accessories

- Sită de evacuare Geberit Aller, pentru pisoar → p. 368
- Ștuț de admisie Geberit pentru pisoare → p. 370
- Partiție pisoar Geberit → p. 363



- Racordul electric este necesar numai la sistemele de comandă a pisoarului cu conexiune la rețea
- Sifonul de pisoare nu este inclus în setul de livrare

## Pisoar Geberit Aller, alimentare de sus, evacuare spre spate sau jos

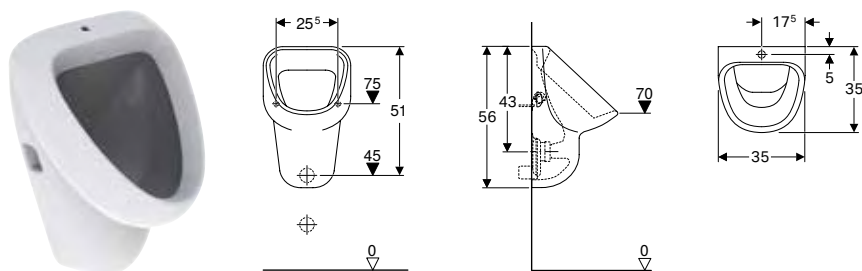

### Domenii de utilizare

- Pentru instalații de pisoare cu alimentare de sus și evacuare spre spate sau în jos
- Pentru sisteme de comandă a spălării pentru pisoar aparente
- Pentru funcționarea cu spălare automată, cu economie de apă

### Caracteristici

- Suspendat
- Cu margine de spălare
- Sifon acoperit

### Date tehnice

Material	Ceramică sanitară
----------	-------------------

Cod art.	Culoare / suprafață	B [cm]	H [cm]	T [cm]	Admisie	Receptor	EUR/buc.
236600000	Alb	35	56,5	35	Sus	Spre spate sau în jos	356,20

### De comandat suplimentar

- Sifon de pisoar
- Material de fixare Geberit pentru pisoar → p. 369

### Accessories

- Sită de evacuare Geberit Aller, pentru pisoar → p. 368
- Partiție pisoar Geberit → p. 363



- Sifonul de pisoare nu este inclus în setul de livrare

## Pisoar Geberit Alivio, cu sită de evacuare, alimentare de sus, evacuare spre spate sau în jos

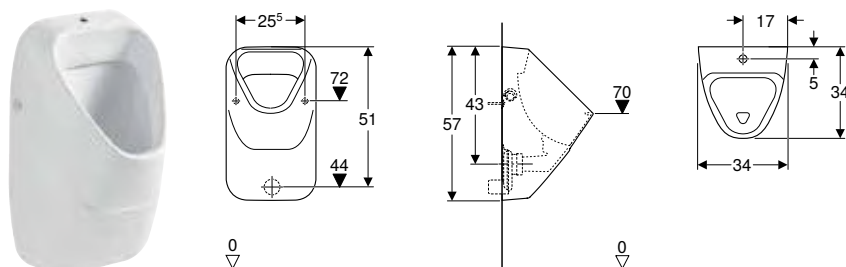

### Domenii de utilizare

- Pentru instalații de pisoare cu alimentare de sus și evacuare spre spate sau în jos
- Pentru sisteme de comandă a spălării pentru pisoar aparente
- Pentru funcționarea cu spălare automată, cu economie de apă

### Caracteristici

- Suspendat
- Cu margine de spălare
- Sifon acoperit
- Fixare mascată
- Cu sită de scurgere

### Date tehnice

Material	Ceramică sanitară
----------	-------------------

Cod art.	Culoare / suprafață	B [cm]	H [cm]	T [cm]	Admisie	Receptor	Simbol-țintă	EUR/buc.
238050000	SD Alb	34	57	34	Sus	Spre spate sau în jos	Nu	551,30
238060000	SD Alb	34	57	34	Sus	Spre spate sau în jos	Lumânare	598,60

SD: Sfârșit de producție din December 2021

### De comandat suplimentar

- Sifon de pisoar



- Sifonul de pisoare nu este inclus în setul de livrare

## Pisoare

Pisoare

Funcționare cu spălare

### Pisoar Geberit Alivio, cu sită de evacuare, alimentare prin spate, evacuare spre spate sau în jos

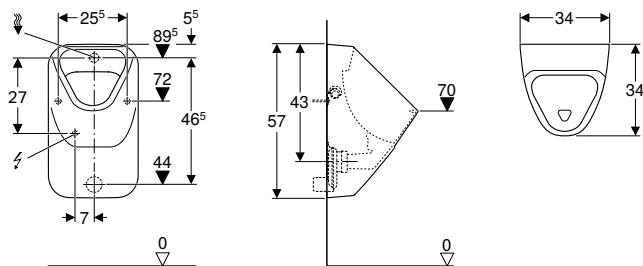

#### Domenii de utilizare

- Pentru instalații de pisoare cu alimentare prin spate și evacuare spre spate sau în jos
- Pentru sistem de comandă a spălării pentru pisoar integrate și încastrate
- Pentru funcționarea cu spălare automată, cu economie de apă

#### Caracteristici

- Suspendat
- Cu margine de spălare
- Sifon acoperit
- Fixare mascată
- Cu sită de scurgere

#### Date tehnice

Material	Ceramică sanitară
----------	-------------------

#### Lista elementelor livrate

- Material de fixare

Cod art.	Culoare / suprafață	B [cm]	H [cm]	T [cm]	Admisie	Receptor	Simbol-țintă	EUR/buc.
238000000	Alb	34	57	34	Spate	Spre spate sau în jos	Nu	538,90
238010000	SD Alb	34	57	34	Spate	Spre spate sau în jos	Lumânare	587,40

SD: Sfârșit de producție din December 2021

#### De comandat suplimentar

- Sifon de pisoar

#### Accessories

- Ștuț de admisie Geberit pentru pisoare → p. 370
- Partiție pisoar Geberit → p. 363



- Sifonul de pisoare nu este inclus în setul de livrare

### Pisoar Geberit Alivio, alimentare de sus, evacuare spre spate sau jos

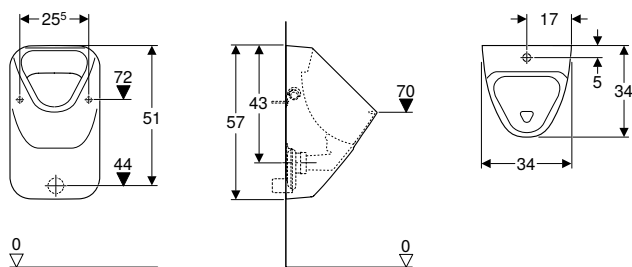

#### Domenii de utilizare

- Pentru instalații de pisoare cu alimentare de sus și evacuare spre spate sau în jos
- Pentru sisteme de comandă a spălării pentru pisoar aparente
- Pentru funcționarea cu spălare automată, cu economie de apă

#### Caracteristici

- Suspendat
- Cu margine de spălare
- Sifon acoperit
- Fixare mascată

#### Date tehnice

Material	Ceramică sanitară
----------	-------------------

#### Lista elementelor livrate

- Material de fixare pentru pisoar

Cod art.	Culoare / suprafață	B [cm]	H [cm]	T [cm]	Admisie	Receptor	Simbol-țintă	EUR/buc.
238160000	SD Alb	34	57	34	Sus	Spre spate sau în jos	Lumânare	515,20

SD: Sfârșit de producție din December 2021

#### De comandat suplimentar

- Sifon de pisoar

#### Accessories

- Partiție pisoar Geberit → p. 363



- Sifonul de pisoare nu este inclus în setul de livrare

## Pisoar Geberit Alivio, alimentare prin spate, evacuare spre spate sau în jos

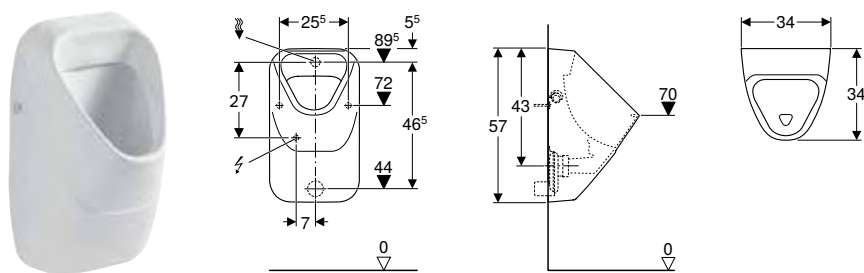

### Domenii de utilizare

- Pentru instalații de pisoare cu alimentare prin spate și evacuare spre spate sau în jos
- Pentru sistem de comandă a spălării pentru pisoar integrate și încastate
- Pentru funcționarea cu spălare automată, cu economie de apă

### Caracteristici

- Suspendat
- Cu margine de spălare
- Sifon acoperit
- Fixare mascată

### Lista elementelor livrate

- Material de fixare

### Date tehnice

Material	Ceramică sanitară
----------	-------------------

Cod art.	Culoare / suprafață	B [cm]	H [cm]	T [cm]	Admisie	Receptor	Simbol-țintă	EUR/buc.
238100000	Alb	34	57	34	Spate	Spre spate sau în jos	Nu	455,50
238110000	SD Alb	34	57	34	Spate	Spre spate sau în jos	Lumânare	502,80

SD: Sfârșit de producție din December 2021

### De comandat suplimentar

- Sifon de pisoar

### Accessories

- Ștuț de admisie Geberit pentru pisoare → p. 370
- Partiție pisoar Geberit → p. 363



- Racordul electric este necesar numai la sistemele de comandă a pisoarului cu conexiune la rețea
- Sifonul de pisoare nu este inclus în setul de livrare

## Pisoar Geberit Corso, pentru capac, alimentare prin spate, evacuare spre spate

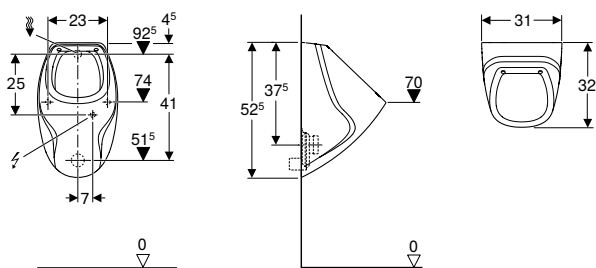

### Domenii de utilizare

- Pentru instalații de pisoare cu alimentare prin spate și evacuare spre spate
- Pentru sisteme de comandă a spălării pentru pisoar încastate

### Caracteristici

- Suspendat
- Cu margine de spălare
- Sifon acoperit
- Fixare mascată

### Date tehnice

Material	Ceramică sanitară						
Cod art.	Culoare / suprafață	B [cm]	H [cm]	T [cm]	Admisie	Receptor	EUR/buc.
239200000	Alb	31	52,2	32	Spate	Spre spate	461,60

### De comandat suplimentar

- Capac de pisoar Geberit Corso → p. 368
- Material de fixare Geberit pentru pisoar, Kerafix → p. 369

### Accessories

- Ștuț de admisie Geberit pentru pisoare → p. 370
- Partiție pisoar Geberit → p. 363



- Racordul electric este necesar numai la sistemele de comandă a pisoarului cu conexiune la rețea
- Sifonul de pisoare nu este inclus în setul de livrare

## Pisoar Geberit Pareo, pentru capac, alimentare prin spate, evacuare spre spate

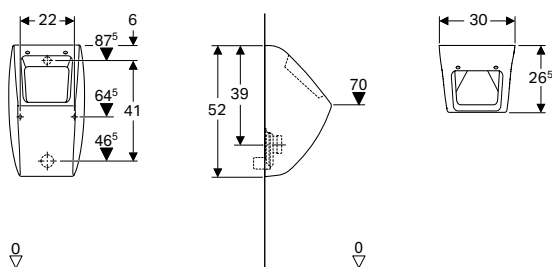

### Domenii de utilizare

- Pentru instalații de pisoare cu alimentare prin spate și evacuare spre spate
- Pentru sisteme de comandă a spălării pentru pisoar încastate

### Caracteristici

- Suspendat
- Cu margine de spălare
- Sifon acoperit
- Fixare mascată

### Date tehnice

Material	Ceramică sanitară							
Cod art.	Culoare / suprafață	B [cm]	H [cm]	T [cm]	Admisie	Receptor	Materialul șarnierei	EUR/buc.
236100000	Alb	30	52	26,5	Spate	Spre spate	Alamă cromată	489,80

### De comandat suplimentar

- Capac de pisoar Geberit Pareo → p. 368
- Material de fixare Geberit pentru pisoar, Kerafix → p. 369

### Accessories

- Ștuț de admisie Geberit pentru pisoare → p. 370
- Partiție pisoar Geberit → p. 363



- Sifonul de pisoare nu este inclus în setul de livrare

## Pisoar Geberit Smyle admisie prin spate, evacuare prin spate

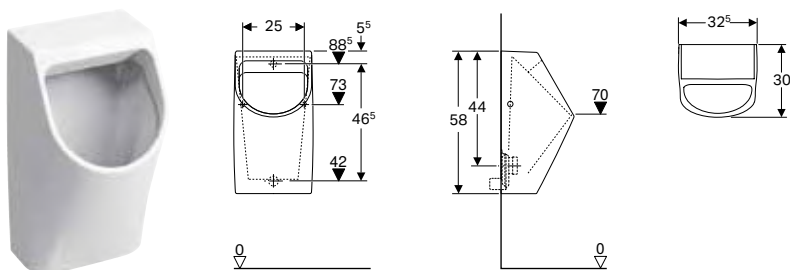

### Domenii de utilizare

- Pentru funcționarea cu spălare automată, cu economie de apă
- Pentru racordarea la sisteme încastate de comandă a spălării pentru pisoar

### Date tehnice

Material	Ceramică sanitară
----------	-------------------

### Caracteristici

- Suspendat
- Cu margine de spălare
- Sifon acoperit
- Fixare mascată
- Fixare simplă cu material de fixare Geberit Kerafix, pentru pisoare

### Lista elementelor livrate

- Material de fixare

Cod art.	Culoare / suprafață	B [cm]	H [cm]	T [cm]	Admisie	Receptor	EUR/buc.
500.254.01.1	Alb	32,5	58	30	Spate	Spre spate	309,10



- Sifonul de pisoare nu este inclus în setul de livrare

## Pisoar Geberit Selnova, alimentare de sus, evacuare către spate sau în jos

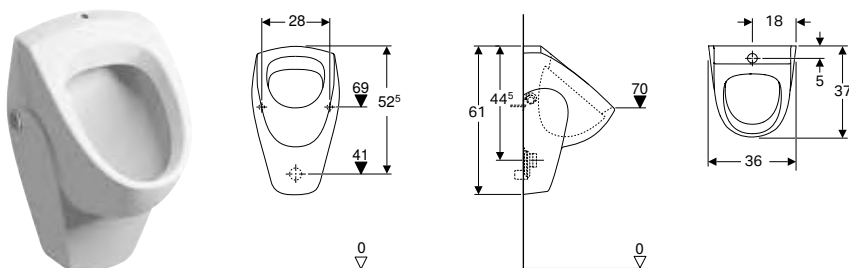

### Domenii de utilizare

- Pentru funcționarea cu spălare automată, cu economie de apă
- Pentru sisteme de comandă a spălării pentru pisoar aparente

### Date tehnice

Material	Ceramică sanitară
----------	-------------------

### Caracteristici

- Suspendat
- Cu margine de spălare
- Sifon acoperit
- Fixare mascată
- Fixare simplă cu material de fixare Geberit Kerafix, pentru pisoare

Cod art.	Culoare / suprafață	B [cm]	H [cm]	T [cm]	Admisie	Receptor	EUR/buc.
500.343.01.1	Alb	36	61	37	Sus	Spre spate sau în jos	272,60

### Accessories

- Sită de evacuare Geberit Selnova pentru pisoar → p. 238



- Sifonul de pisoare nu este inclus în setul de livrare

## Pisoare

Pisoare  
Funcționare cu spălare

### Pisoar Geberit Selnova, alimentare din spate, evacuare către spate

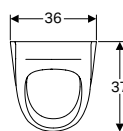
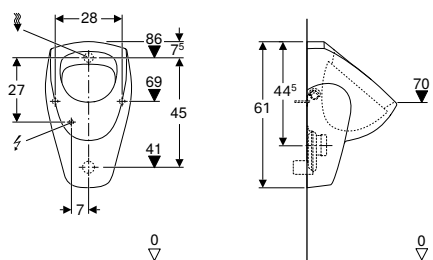

#### Domenii de utilizare

- Pentru funcționarea cu spălare automată, cu economie de apă
- Pentru racordarea la sisteme încastate de comandă a spălării pentru pisoar

#### Date tehnice

Material	Ceramică sanitară
----------	-------------------

#### Caracteristici

- Suspendat
- Cu margine de spălare
- Sifon acoperit
- Fixare mascată
- Fixare simplă cu material de fixare Geberit Kerafix, pentru pisoare

Cod art.	Culoare / suprafață	B [cm]	H [cm]	T [cm]	Admisie	Receptor	EUR/buc.
500.344.01.1	Alb	36	61	37	Spate	Spre spate	240,60



- Sifonul de pisoare nu este inclus în setul de livrare

## Nou

### Pisoar Geberit Narva, admisie prin spate, evacuare spre spate

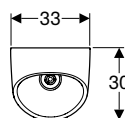
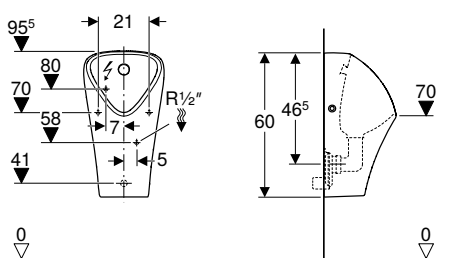

#### Domenii de utilizare

- Pentru funcționarea cu spălare automată, cu economie de apă
- Pentru sisteme de comandă a spălării pentru pisoare, cu montaj aparent, acoperite
- Pentru sisteme de comandă a spălării pentru pisoare, încastate, acoperite
- Pentru sisteme de comandă a spălării pentru pisoar încastate

#### Date tehnice

Material	Ceramică sanitară
----------	-------------------

#### Caracteristici

- Suspendat
- Fără margine de spălare
- Sifon acoperit
- Fixare mascată
- Cu întreținere și curățare simplă
- Cap de pulverizare cu posibilitate de schimbare prin față, fără scoaterea vasului ceramic

#### Lista elementelor livrate

- Pisoar
- Garnitură de scurgere
- Cheie de montaj pentru sifon
- Sită de scurgere
- Set de racordare la apă
- Material de fixare

Cod art.	Culoare / suprafață	Admisie	Receptor	EUR/buc.
501.655.00.1	Alb	Spate	Spre spate	483,50

Livrabil din July 2021

#### Accessories

- Partiție pisoar Geberit → p. 363



- Sifonul nu este inclus în setul de livrare
- Racord electric necesar pentru sisteme de comandă a spălării pentru pisoar cu alimentare electrică de la rețea

## Mod de funcționare hibrid

### Pisoar Geberit Centaurus, funcționare hibridă, alimentare din spate, evacuare spre spate sau jos

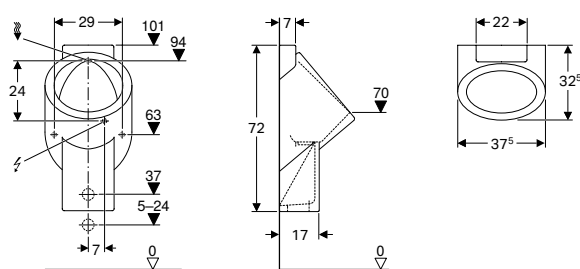

#### Domenii de utilizare

- Pentru instalații de pisoare cu alimentare prin spate și evacuare spre spate sau în jos
- Pentru funcționare hibridă
- Pentru funcționarea cu spălare automată, cu economie de apă

#### Caracteristici

- Suspendat
- Fără margine de spălare
- Evacuare acoperită
- Fixare mascată

#### Date tehnice

Material	Ceramică sanitară
----------	-------------------

#### Lista elementelor livrate

- Material de fixare pentru pisoar
- Unitate de spălare
- Șaibe de distanțare
- Cot de conectare G 1/2"
- Garnitură de scurgere

Cod art.	Culoare / suprafață	B [cm]	H [cm]	T [cm]	Admisie	Receptor	EUR/buc.
236450600	Alb / KeraTect	37,5	72	32,5	Spate	Spre spate sau în jos	824,10

#### Accessories

- Partiție pisoar Geberit → p. 363



- Racordul electric este necesar numai la sistemele de comandă a pisoarului cu conexiune la rețea

## Funcționare fără apă

### Pisoar Geberit Centaurus, fără apă, ieșire în spate sau în jos

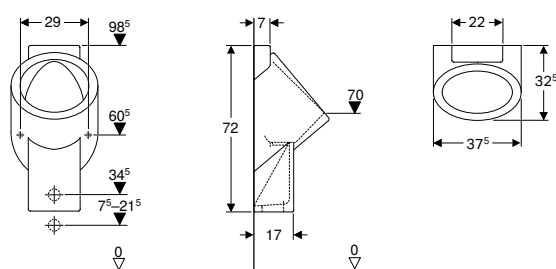

#### Domenii de utilizare

- Pentru instalații de pisoare cu alimentare prin spate și evacuare spre spate sau în jos
- Pentru funcționare fără apă

#### Caracteristici

- Suspendat
- Fără margine de spălare
- Evacuare acoperită
- Fixare mascată

#### Date tehnice

Material	Ceramică sanitară
----------	-------------------

#### Lista elementelor livrate

- Material de fixare pentru pisoar
- Șaibe de distanțare
- Garnitură de scurgere

Cod art.	Culoare / suprafață	B [cm]	H [cm]	T [cm]	Receptor	EUR/buc.
236400600	Alb / KeraTect	37,5	72	32,5	Spre spate sau în jos	766,60

#### Accessories

- Partiție pisoar Geberit → p. 363



## Pisoare

Pisoare

Mod de funcționare hibrid

### Pisoar Geberit Smyle fără apă, evacuare spre spate

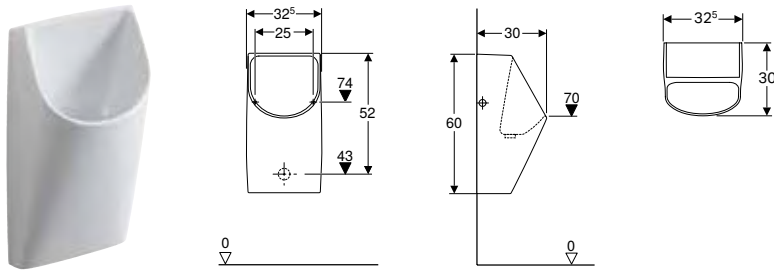

#### Date tehnice

Material	Ceramică sanitară
----------	-------------------

#### Caracteristici

- Suspendat
- Evacuare acoperită
- Fixare mascată
- Fixare simplă cu material de fixare Geberit Kerafix, pentru pisoare

#### Lista elementelor livrate

- Material de fixare

Cod art.	Culoare / suprafață	B [cm]	H [cm]	T [cm]	Receptor	EUR/buc.
500.255.01.1	Alb	32,5	60	30	Spre spate	480,60

**Nou**

### Pisoar Geberit Narva, fără apă, evacuare spre spate

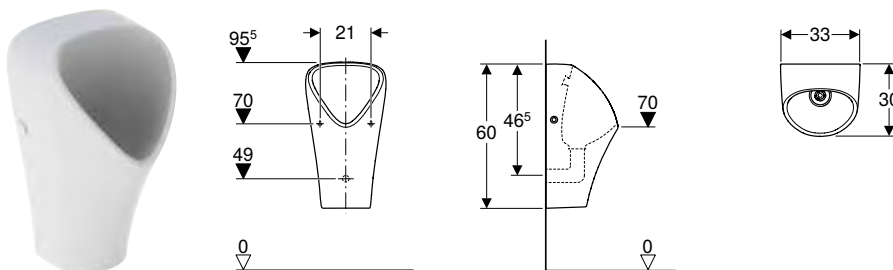

#### Domenii de utilizare

- Pentru funcționare fără apă

#### Date tehnice

Material	Ceramică sanitară
----------	-------------------

#### Caracteristici

- Suspendat
- Fără margine de spălare
- Fixare mascată
- Cu întreținere și curățare simplă
- Sifon cu posibilitate de schimbare pe sus, fără scoaterea vasului ceramic

#### Lista elementelor livrate

- Pisoar
- Garnitură de scurgere
- Cheie de montaj pentru sifon
- Sită de scurgere
- Sifon hibrid
- Material de fixare

Cod art.	Culoare / suprafață	Receptor	EUR/buc.
501.657.00.8	Alb / KeraTect	Spre spate	557,80

Livrabil din July 2021

## Partiții pisoare

### Partiții de pisoar din ceramică sanitară

#### Partiție pisoar Geberit

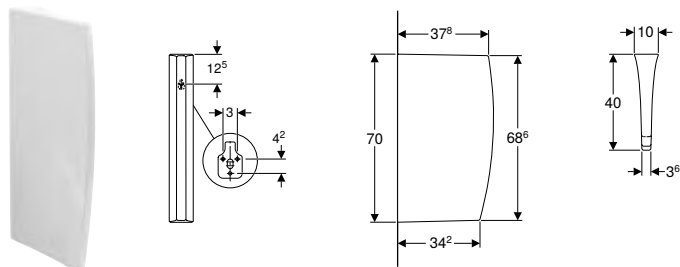

#### Date tehnice

Material	Ceramică sanitară
----------	-------------------

#### Lista elementelor livrate











- Material de fixare











Cod art.	Culoare / suprafață	L [cm]	B [cm]	H [cm]	EUR/buc.
110000000	Alb	40	10	70	208,50

## Accesorii

### Prezentare generală a gamei de produse – Pisoare

Geberit România, Versiune: February 2021

				Pareo	Corso	Alivio		
				Pisoar Geberit Pareo, pentru capac, alimentare prin spate, evacuare spre spate	Pisoar Geberit Corso, pentru capac, alimentare prin spate, evacuare spre spate	Pisoar Geberit Alivio, cu sită de evacuare, alimentare de sus, evacuare spre spate sau în jos	Pisoar Geberit Alivio, cu sită de evacuare, alimentare prin spate, evacuare spre spate sau în jos	
Alb, fără marcaj țintă				236100000	239200000	238050000	238000000	
KeraTect, fără marcaj țintă								
Alb, marcaj țintă lumânare						238060000	238010000	
								
				→ p. 358	→ p. 358	→ p. 355	→ p. 356	
<b>Capac pisoar</b>								
Capac de pisoar Geberit Pareo	573410000		→ p. 368	✓				
Capac de pisoar Geberit Corso	573900000		→ p. 368		✓			
<b>Sifoane și accesorii pentru sifoane</b>								
Sită de evacuare Geberit Aller, pentru pisoar	510400000		→ p. 368					
<b>Capace de protecție</b>								
<b>Garnituri de scurgere</b>								
<b>Material de fixare</b>								
Material de fixare Geberit pentru pisoar, Kerafix	551075000		→ p. 369	✓	✓			
	551070000		→ p. 369	✓	✓			
Material de fixare Geberit pentru pisoar	521011000		→ p. 369					
	521015000		→ p. 369					



Alivio		Selnova		Geberit Smyle		Aller		Centaurus	
Pisoar Geberit Alivio, alimentare de sus, evacuare spre spate sau jos	Pisoar Geberit Alivio, alimentare prin spate, evacuare spre spate sau în jos	Pisoar Geberit Selnova, alimentare de sus, evacuare către spate sau în jos	Pisoar Geberit Selnova, alimentare din spate, evacuare către spate	Pisoar Geberit Smyle admisie prin spate, evacuare prin spate	Pisoar Geberit Smyle fără apă, evacuare spre spate	Pisoar Geberit Aller, alimentare din spate, evacuare spre spate	Pisoar Geberit Aller, alimentare de sus, evacuare spre spate sau jos	Pisoar Geberit Centaurus, funcționare hibridă, alimentare din spate, evacuare spre spate sau jos	Pisoar Geberit Centaurus, fără apă, ieșire în spate sau în jos
	238100000	500.343.01.1	500.344.01.1	500.254.01.1	500.255.01.1	236500000	236600000		
								236450600	236400600
238160000	238110000								
									
→ p. 356	→ p. 357	→ p. 237	→ p. 238	→ p. 184	→ p. 184	→ p. 354	→ p. 355	→ p. 361	→ p. 361
						✓	✓		
			✓	✓					
			✓	✓					
						✓	✓		
						✓	✓		

## Pisoare

### Accesorii

#### Partiții de pisoar din ceramică sanitară

Geberit România, Versiune: February 2021

				Pareo	Corso	Alivio		
				Pisoar Geberit Pareo, pentru capac, alimentare prin spate, evacuare spre spate	Pisoar Geberit Corso, pentru capac, alimentare prin spate, evacuare spre spate	Pisoar Geberit Alivio, cu sită de evacuare, alimentare de sus, evacuare spre spate sau în jos	Pisoar Geberit Alivio, cu sită de evacuare, alimentare prin spate, evacuare spre spate sau în jos	
<b>Ștuțuri de admisie</b>								
Ștuț de admisie Geberit pentru pisoare	521005000		→ p. 370	✓	✓	✓	✓	
<b>Alte accesorii</b>								
Partiție pisoar Geberit	110000000		→ p. 363	✓	✓	✓	✓	

✓ Compatibil

Alivio		Selnova		Geberit Smyle		Aller		Centaurus	
Pisoar Geberit Alivio, alimentare de sus, evacuare spre spate sau jos	Pisoar Geberit Alivio, alimentare prin spate, evacuare spre spate sau în jos	Pisoar Geberit Selnova, alimentare de sus, evacuare către spate sau în jos	Pisoar Geberit Selnova, alimentare din spate, evacuare către spate	Pisoar Geberit Smyle admisie prin spate, evacuare prin spate	Pisoar Geberit Smyle fără apă, evacuare spre spate	Pisoar Geberit Aller, alimentare din spate, evacuare spre spate	Pisoar Geberit Aller, alimentare de sus, evacuare spre spate sau jos	Pisoar Geberit Centaurus, funcționare hibridă, alimentare din spate, evacuare spre spate sau jos	Pisoar Geberit Centaurus, fără apă, ieșire în spate sau în jos
	✓		✓	✓		✓			
✓	✓					✓	✓	✓	✓

## Capac de pisoar

### Capac de pisoar Geberit Pareo

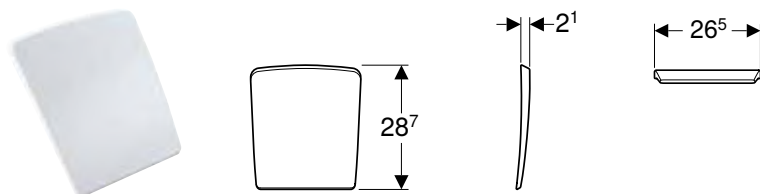

#### Domenii de utilizare

- Pentru pisoare Geberit Pareo

#### Date tehnice

Material	Duroplast
----------	-----------

Cod art.	Culoare / suprafață	Materialul șarnierei	EUR/buc.
573410000	Alb	Alamă cromată	211,20

### Capac de pisoar Geberit Corso

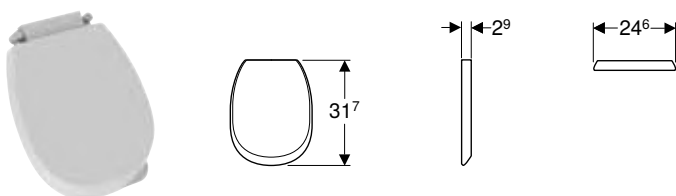

#### Domenii de utilizare

- Pentru pisoare Geberit Corso

#### Date tehnice

Material	Duroplast
----------	-----------

Cod art.	Culoare / suprafață	Materialul șarnierei	EUR/buc.
573900000	Alb	Alamă cromată	193,30

## Sifoane și accesorii pentru sifoane

### Sită de evacuare Geberit Aller, pentru pisoar



#### Domenii de utilizare

- Pentru pisoare cu spălare

#### Caracteristici

- Rezistent la coroziune

#### Date tehnice

Material	Oțel inoxidabil
----------	-----------------

Cod art.	Culoare / suprafață	EUR/buc.
510400000	Oțel inoxidabil	37,00

## Sită de evacuare Geberit Selnova pentru pisoar



### Domenii de utilizare

- Pentru pisoare cu spălare

### Caracteristici

- Rezistent la coroziune

### Date tehnice

Material	Oțel inoxidabil
----------	-----------------

Cod art.	EUR/buc.
500.102.00.1	37,00

## Material de fixare

### Material de fixare Geberit pentru pisoar, Kerafix



### Lista elementelor livrate

- Set de 2 bucăți

Cod art.	Culoare / suprafață	EUR/buc.
551070000	Cromat	37,00
551075000	Alb	37,00

### Material de fixare Geberit pentru pisoar



### Domenii de utilizare

- Pentru pisoar cu dispozitiv de fixare vizibil

### Lista elementelor livrate

- Set de 2 bucăți

Cod art.	Culoare / suprafață	EUR/buc.
521011000	Cromat	37,00
521015000	Alb	40,60



## Ștuțuri de admisie

### Ștuț de admisie Geberit pentru pisoare



#### Domenii de utilizare

- Pentru sistem de spălare sub presiune

#### Caracteristici

- Filet exterior 1/2"

Cod art.

521005000

EUR/buc.

35,90





# Geberit AquaClean

<b>Soluții complete pentru WC</b> .....	<b>374</b>
Vase WC suspendate.....	374
Vase de WC pe pardoseală.....	379
<b>Capac + colac WC</b> .....	<b>381</b>
<b>Accesorii</b> .....	<b>386</b>
Vedere de ansamblu asupra accesoriilor – Racord de alimentare la apă și racord electric la rezervoare încastate Geberit.....	386
Pentru soluții complete pentru WC.....	390
Pentru capac + colac WC.....	392
Pentru capac + colac WC și soluții complete pentru WC.....	393
Materiale consumabile.....	396

## Soluții complete pentru WC

### Vase WC suspendate

#### Soluție completă cu vas WC suspendat Geberit AquaClean Mera Comfort

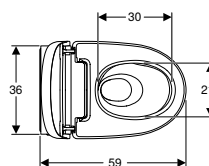
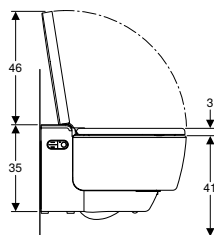
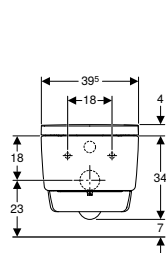

#### Domenii de utilizare

- Pentru utilizarea confortabilă și fără miros a WC-ului
- Pentru curățarea cu blândețe cu apă în zona anală și vaginală

#### Date tehnice

Grad de protecție	IPX4
Clasa de protecție	I
Tensiune nominală	230 V AC
Frecvență a rețelei	50 Hz
Putere consumată	2000 W
Putere consumată în standby	≤ 0,5 W
Presiune de curgere	0,5–10 bar
Temperatură de operare	5–40 °C
Interval de setare a temperaturii apei	34–40 °C
Calculul debitului de curgere	0,03 l/s
Presiune minimă de curgere pentru calculul debitului de curgere	0,5 bar
Durata dușului	30–50 s
Sarcină maximă pe colacul WC	150 kg

#### Lista elementelor livrate

- Set de racordare la apă pentru rezervor încastat Geberit Sigma 12 cm și rezervor încastat Geberit Omega 12 cm, înălțime de montaj 112 cm
- Mufă de conectare pentru alimentare de la rețea
- Protecție împotriva stropirii
- Agent detartrant 125 ml
- Set de curățare
- Set de racordare pentru WC, ø 90 mm
- Telecomandă cu suport de perete și baterie CR2032
- Material de fixare

#### Caracteristici

- Sistem hibrid de apă caldă cu preparator instantaneu de apă caldă și boiler apă caldă
- Spălare perineală cu WhirlSpray-tehnologie de spălare cu duze duble
- Duza pentru doamne separată în poziție de repaus protejată
- Temperatura apei de duș, reglabilă
- Intensitatea jetului de apă reglabilă în cinci trepte
- Braț de duș, cu poziționare în cinci trepte
- Oscilarea jetului de apă în plan orizontal (mișcarea automată înainte și înapoi a brațului dușului)
- Curățare preliminară și ulterioară automată a duzei de duș cu apă proaspătă
- Program de detartrare
- Vas de ceramică WC fără margine de spălare, cu tehnică de clătire TurboFlush
- WC cu spălare verticală cu glazură specială KeraTect
- Detecția utilizatorului
- Unitate de purificare a aerului cu filtru de particule fagure ceramic, activabilă
- Unitate de purificare a aerului cu postfuncționare
- Uscător cu posibilitate de conectare
- Aer cald cu putere reglabilă în 5 trepte
- Braț de uscare, extensibil
- Temperatura uscătorului, reglabilă
- Colac WC cu sistem de încălzire rapidă a colacului de WC
- Temperatură reglabilă a încălzirii colacului de WC
- Colac WC și capac WC cu funcție automată de coborâre
- Capac de WC cu SoftOpening
- Deschidere și închidere fără atingere a capacului WC-ului
- Activarea iluminării pentru orientare la apropiere
- Iluminare pentru orientare, cu posibilitate de reglare în șapte culori
- Funcții și setări cu ajutorul telecomenzii
- Patru profiluri programabile
- Compatibil cu aplicația Geberit Home
- Conectare la alimentarea cu apă, lateral, stânga, acoperit, în spatele vasului de ceramică WC
- Alimentare de la rețea cu cablu trifilar flexibil cu manta, lateral dreapta, acoperit, în spatele vasului de ceramică WC
- Conectare la alimentarea cu apă, extern, lateral cu accesorii, posibil
- Alimentare electrică de la rețea, posibilă extern, cu priză în partea dreaptă
- Izolare acustică premontată
- Omologare conform (DIN) EN 1717 / (DIN) EN 13077

Cod art.	Culoare / suprafață	EUR/buc.
146.214.11.1	Alb alpin	4290,40
146.214.21.1	Cromat lucios	4387,80

#### Accessories

- Vedere de ansamblu asupra accesoriilor – Racord de alimentare la apă și racord electric la rezervoare încastate Geberit → p. 386



- Împreună cu acest produs, sunt livrate agentul detartrant Geberit AquaClean și agentul de curățare Geberit AquaClean. Aceste consumabile conțin substanțe periculoase clasificate. Indicații și măsuri pentru utilizarea în siguranță a substanțelor periculoase se găsesc în anexă sau la adresa [www.geberit.ro](http://www.geberit.ro).

## Soluție completă cu vas WC suspendat Geberit Mera Classic

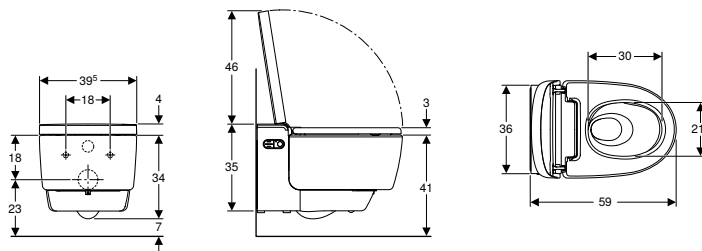

### Domenii de utilizare

- Pentru utilizarea confortabilă și fără miros a WC-ului
- Pentru curățarea cu blândețe cu apă în zona anală și vaginală

### Date tehnice

Grad de protecție	IPX4
Clasa de protecție	I
Tensiune nominală	230 V AC
Frecvență a rețelei	50 Hz
Putere consumată	2000 W
Putere consumată în standby	≤ 0,5 W
Presiune de curgere	0,5–10 bar
Temperatură de operare	5–40 °C
Interval de setare a temperaturii apei	34–40 °C
Calculul debitului de curgere	0,03 l/s
Presiune minimă de curgere pentru calculul debitului de curgere	0,5 bar
Durata dușului	30–50 s
Sarcină maximă pe colacul WC	150 kg

### Lista elementelor livrate

- Set de racordare la apă pentru rezervor încadrat Geberit Sigma 12 cm și rezervor încadrat Geberit Omega 12 cm, înălțime de montaj 112 cm
- Mufă de conectare pentru alimentare de la rețea
- Protecție împotriva stropirii
- Agent detartrant 125 ml
- Set de curățare
- Set de racordare pentru WC,  $\varnothing$  90 mm
- Telecomandă cu suport de perete și baterie CR2032
- Material de fixare

### Caracteristici

- Sistem hibrid de apă caldă cu preparator instantaneu de apă caldă și boiler apă caldă
- Spălare perineală cu WhirlSpray-tehnologie de spălare cu duze duble
- Duză pentru doamne separată în poziție de repaus protejată
- Temperatura apei de duș, reglabilă
- Intensitatea jetului de apă reglabilă în cinci trepte
- Braț de duș, cu poziționare în cinci trepte
- Oscilarea jetului de apă în plan orizontal (mișcarea automată înainte și înapoi a brațului dușului)
- Curățare preliminară și ulterioară automată a duzei de duș cu apă proaspătă
- Program de detartrare
- Vas de ceramică WC fără margine de spălare, cu tehnică de clătire TurboFlush
- WC cu spălare verticală cu glazură specială KeraTect
- Detectia utilizatorului
- Unitate de purificare a aerului cu filtru de particule fagure ceramic, activabilă
- Unitate de purificare a aerului cu postfuncționare
- Uscător cu posibilitate de conectare
- Aer cald cu putere reglabilă în 5 trepte
- Braț de uscare, extensibil
- Temperatura uscătorului, reglabilă
- Colac WC și capac WC cu funcție automată de coborâre
- Capac de WC cu SoftOpening
- Funcții și setări cu ajutorul telecomenzii
- Patru profiluri programabile
- Compatibil cu aplicația Geberit Home
- Conectare la alimentarea cu apă, lateral, stânga, acoperit, în spatele vasului de ceramică WC
- Alimentare de la rețea cu cablu trifilar flexibil cu manta, lateral dreapta, acoperit, în spatele vasului de ceramică WC
- Conectare la alimentarea cu apă, extern, lateral cu accesorii, posibil
- Alimentare electrică de la rețea, posibilă extern, cu priză în partea dreaptă
- Izolare acustică premontată
- Omologare conform (DIN) EN 1717 / (DIN) EN 13077

Cod art.	Culoare / suprafață	EUR/buc.
146.204.11.1	Alb alpin	3607,80
146.204.21.1	Cromat lucios	3705,40

### Accessories

- Vedere de ansamblu asupra accesoriilor – Racord de alimentare la apă și racord electric la rezervoare încadrate Geberit → p. 386



- Împreună cu acest produs, sunt livrate agentul detartrant Geberit AquaClean și agentul de curățare Geberit AquaClean. Aceste consumabile conțin substanțe periculoase clasificate. Indicații și măsuri pentru utilizarea în siguranță a substanțelor periculoase se găsesc în anexă sau la adresa [www.geberit.ro](http://www.geberit.ro).

## Soluție completă cu vas WC suspendat Geberit AquaClean Sela

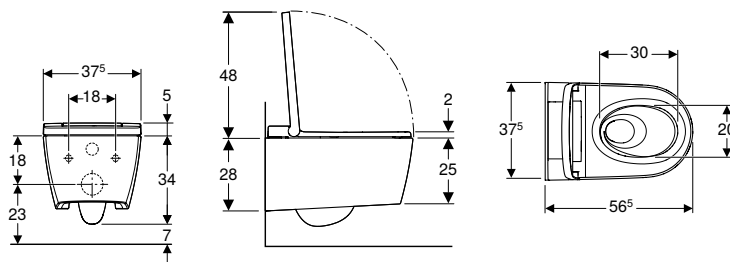

### Domenii de utilizare

- Pentru utilizarea confortabilă a WC-ului
- Pentru curățarea cu blândețe cu apă în zona anală și vaginală

### Date tehnice

Grad de protecție	IPX4
Clasa de protecție	I
Tensiune nominală	230 V AC
Frecvență a rețelei	50 Hz
Putere consumată	1850 W
Putere consumată în modul economic / cu instalația de încălzire pornită	≤ 0,5 W
Presiune de curgere	0,5–10 bar
Temperatură de operare	5–40 °C
Interval de setare a temperaturii apei	34–40 °C
Calculul debitului de curgere	0,02 l/s
Presiune minimă de curgere pentru calculul debitului de curgere	0,5 bar
Durata dușului	50 s
Sarcină maximă pe colacul WC	150 kg

### Lista elementelor livrate

- Set de racordare la apă pentru rezervor încastat Geberit Sigma 12 cm și rezervor încastat Geberit Omega 12 cm, înălțime de montaj 112 cm
- Mufă de conectare pentru alimentare de la rețea
- Set de izolare acustică
- Protecție împotriva stropirii
- Agent detartrant 125 ml
- Set de curățare
- Set de racordare pentru WC, ø 90 mm
- Telecomandă cu suport de perete și baterie CR2032
- Material de fixare

### Caracteristici

- Pregătirea apei calde cu preparator instantaneu de apă caldă menajeră
- Spălare perineală cu WhirlSpray-tehnologie de spălare
- Duză pentru doamne separată în poziție de repaus protejată
- Temperatura apei de duș, reglabilă
- Intensitatea jetului de apă reglabilă în cinci trepte
- Braț de duș, cu poziționare în cinci trepte
- Oscilarea jetului de apă în plan orizontal (mișcarea automată înainte și înapoi a brațului dușului)
- Curățare preliminară și ulterioară automată a duzei de duș cu apă proaspătă
- Program de detartrare
- Vas de ceramică WC fără margine de spălare, cu tehnică de clătire TurboFlush
- WC cu spălare verticală cu glazură specială KeraTect
- Detecția utilizatorului
- Colac WC și capac WC cu funcție automată de coborâre
- Capac de WC cu SoftOpening
- Activarea iluminării pentru orientare cu senzor de luminozitate
- Iluminare pentru orientare, cu posibilitate de reglare în șapte culori
- Funcții și setări cu ajutorul telecomenzii
- Patru profiluri programabile
- Compatibil cu aplicația Geberit Home
- Conectare la alimentarea cu apă, lateral, stânga, acoperit, în spatele vasului de ceramică WC
- Alimentare de la rețea cu cablu trifilar flexibil cu manta, lateral dreapta, acoperit, în spatele vasului de ceramică WC
- Conectare la alimentarea cu apă, extern, lateral cu accesorii, posibil
- Alimentare electrică de la rețea, posibilă extern, cu priză în partea dreaptă
- Omologare conform (DIN) EN 1717 / (DIN) EN 13077

Cod art.	Culoare / suprafață	EUR/buc.
146.224.11.1	Alb alpin	2575,60
146.224.21.1	Cromat lucios	2636,70

### Accessories

- Vedere de ansamblu asupra accesoriilor – Racord de alimentare la apă și racord electric la rezervoare încastate Geberit → p. 386



- Împreună cu acest produs, sunt livrate agentul detartrant Geberit AquaClean și agentul de curățare Geberit AquaClean. Aceste consumabile conțin substanțe periculoase clasificate. Indicații și măsuri pentru utilizarea în siguranță a substanțelor periculoase se găsesc în anexă sau la adresa [www.geberit.ro](http://www.geberit.ro).

## Soluție completă cu vas WC suspendat Geberit AquaClean Tuma Comfort

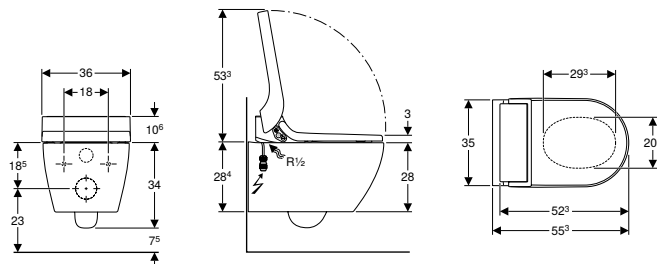

### Domenii de utilizare

- Pentru utilizarea confortabilă și fără miros a WC-ului
- Pentru curățarea cu blândețe cu apă în zona anală și vaginală

### Date tehnice

Grad de protecție	IPX4
Clasa de protecție	I
Tensiune nominală	230 V AC
Frecvență a rețelei	50 Hz
Putere consumată	2000 W
Putere consumată în standby	≤ 0,5 W
Presiune de curgere	0,5–10 bar
Temperatură de operare	5–40 °C
Interval de setare a temperaturii apei	34–40 °C
Setare din fabrică pentru temperatura apei	37 °C
Calculul debitului de curgere	0,02 l/s
Presiune minimă de curgere pentru calculul debitului de curgere	0,5 bar
Durata dușului	50 s
Sarcină maximă pe colacul WC	150 kg

### Lista elementelor livrate

- Set de racordare la apă pentru rezervor încastrat Geberit Sigma 12 cm și rezervor încastrat Geberit Omega 12 cm, înălțime de montaj 112 cm
- Mufă de conectare pentru alimentare de la rețea
- Set de izolare acustică
- Protecție împotriva stropirii
- Tampon de compensare pentru capac WC / vas de ceramică WC
- Agent detartrant 125 ml
- Set de curățare
- Set de racordare pentru WC,  $\varnothing$  90 mm
- Telecomandă cu suport de perete și baterie CR2032
- Material de fixare

### Caracteristici

- Pregătirea apei calde cu preparator instantaneu de apă caldă menajeră
- Spălare perineală cu WhirlSpray-tehnologie de spălare
- Duză pentru doamne separată în poziție de repaus protejată
- Posibilitate de dezactivare a preparatorului instantaneu de apă caldă menajeră
- Braț de duș cu duză pentru zona anală și vaginală, extensibil
- Intensitatea jetului de apă reglabilă în cinci trepte
- Braț de duș, cu poziționare în cinci trepte
- Oscilarea jetului de apă în plan orizontal (mișcarea automată înainte și înapoi a brațului dușului)
- Curățare preliminară și ulterioară automată a duzei de duș cu apă proaspătă
- Program de detartrare
- Vas de ceramică WC, fără margini
- WC cu spălare verticală cu glazură specială KeraTect
- Detectia utilizatorului
- Unitate de purificare a aerului cu filtru de particule fagure ceramic, activabilă
- Unitate de purificare a aerului cu postfuncționare
- Uscător cu posibilitate de conectare
- Colac WC cu sistem de încălzire rapidă a colacului de WC
- Colac WC și capac WC cu funcție automată de coborâre
- Capac de WC cu SoftOpening
- Funcții și setări cu ajutorul telecomenzii
- Patru profiluri programabile
- Compatibil cu aplicația Geberit Home
- Conectare la alimentarea cu apă, lateral, stânga, acoperit, în spatele vasului de ceramică WC
- Alimentare de la rețea cu cablu trifilar flexibil cu manta, lateral dreapta, acoperit, în spatele vasului de ceramică WC
- Omologare conform (DIN) EN 1717 / (DIN) EN 13077
- Temperatura apei reglabilă cu ajutorul aplicației Geberit Home
- Temperatura uscătorului reglabilă cu ajutorul aplicației Geberit Home
- Temperatura pentru încălzirea colacului-WC cu ajutorul aplicației Geberit Home

Cod art.	Culoare / suprafață	EUR/buc.
146.294.11.1	Alb alpin	2336,70
146.294.FW.1	Finisaj oțel inoxidabil lustruit	2399,90
146.294.SI.1	Alb / Sticlă	2378,80
146.294.SJ.1	Negru / Sticlă	2378,80

### Accessories

- Vedere de ansamblu asupra accesoriilor – Racord de alimentare la apă și racord electric la rezervoare încastrate Geberit → p. 386



- Împreună cu acest produs, sunt livrate agentul detartrant Geberit AquaClean și agentul de curățare Geberit AquaClean. Aceste consumabile conțin substanțe periculoase clasificate. Indicații și măsuri pentru utilizarea în siguranță a substanțelor periculoase se găsesc în anexă sau la adresa [www.geberit.ro](http://www.geberit.ro).



## Soluție completă cu vas WC suspendat Geberit AquaClean Tuma Classic

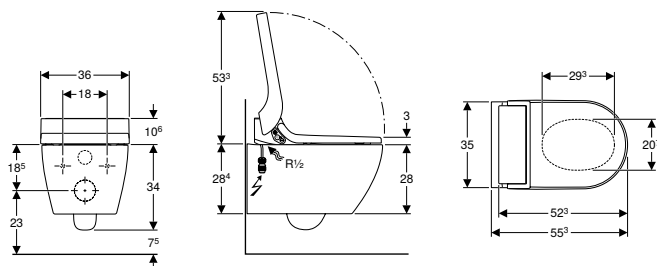

### Domenii de utilizare

- Pentru curățarea cu blândețe cu apă în zona anală
- Pentru utilizarea confortabilă a WC-ului

### Date tehnice

Grad de protecție	IPX4
Clasa de protecție	I
Tensiune nominală	230 V AC
Frecvență a rețelei	50 Hz
Putere consumată	2000 W
Putere consumată în standby	≤ 0,5 W
Presiune de curgere	0,5–10 bar
Temperatură de operare	5–40 °C
Interval de setare a temperaturii apei	34–40 °C
Setare din fabrică pentru temperatura apei	37 °C
Calculul debitului de curgere	0,02 l/s
Presiune minimă de curgere pentru calculul debitului de curgere	0,5 bar
Durata dușului	50 s
Sarcină maximă pe colacul WC	150 kg

### Lista elementelor livrate

- Set de racordare la apă pentru rezervor încastrat Geberit Sigma 12 cm și rezervor încastrat Geberit Omega 12 cm, înălțime de montaj 112 cm
- Mufă de conectare pentru alimentare de la rețea
- Set de izolare acustică
- Protecție împotriva stropirii
- Agent detartrant 125 ml
- Set de racordare pentru WC,  $\varnothing$  90 mm
- Material de fixare
- Tampon de compensare pentru capac WC / vas de ceramică WC

### Caracteristici

- Pregătirea apei calde cu preparator instantaneu de apă caldă menajeră
- Spălare perineală cu WhirlSpray-tehnologie de spălare
- Braț de duș cu duză pentru zona anală, extensibil
- Intensitatea jetului de apă reglabilă în cinci trepte
- Oscilarea jetului de apă în plan orizontal (mișcarea automată înainte și înapoi a brațului dușului)
- Curățare preliminară și ulterioară automată a duzei de duș cu apă proaspătă
- Program de detartrare
- Vas de ceramică WC, fără margini
- WC cu spălare verticală cu glazură specială KeraTect
- Colac WC și capac WC cu funcție automată de coborâre
- Capac de WC cu SoftOpening
- Conectare la alimentarea cu apă, lateral, stânga, acoperit, în spatele vasului de ceramică WC
- Alimentare de la rețea cu cablu trifilar flexibil cu manta, lateral dreapta, acoperit, în spatele vasului de ceramică WC
- Omologare conform (DIN) EN 1717 / (DIN) EN 13077
- Compatibil cu aplicația Geberit Home
- Temperatura apei reglabilă cu ajutorul aplicației Geberit Home
- Preparator instantaneu de apă caldă dezactivabil cu ajutorul aplicației Geberit Home
- Braț de duș poziționabil cu aplicația Geberit Home în cinci trepte

Cod art.	Culoare / suprafață	EUR/buc.
146.094.11.1	Alb alpin	1398,80

### Accessories

- Vedere de ansamblu asupra accesoriilor – Racord de alimentare la apă și racord electric la rezervoare încastrate Geberit → p. 386



- Împreună cu acest produs, este livrat agentul detartrant Geberit AquaClean. Acest produs consumabil conține substanțe periculoase clasificate. Indicații și măsuri pentru utilizarea în siguranță a substanțelor periculoase se găsesc în anexă sau la adresa [www.geberit.ro](http://www.geberit.ro).

## Vase de WC pe pardoseală

### Soluție completă cu vas WC pe pardoseală Geberit AquaClean Tuma Comfort

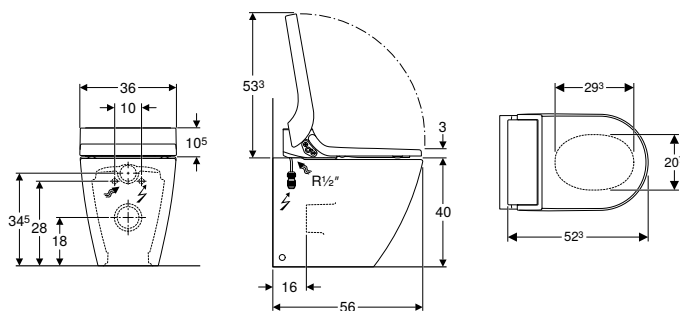

#### Domenii de utilizare

- Pentru utilizarea confortabilă și fără miros a WC-ului
- Pentru curățarea cu blândețe cu apă în zona anală și vaginală

#### Date tehnice

Grad de protecție	IPX4
Clasa de protecție	I
Tensiune nominală	230 V AC
Frecvență a rețelei	50 Hz
Putere consumată	2000 W
Putere consumată în standby	≤ 0,5 W
Presiune de curgere	0,5–10 bar
Temperatură de operare	5–40 °C
Interval de setare a temperaturii apei	34–40 °C
Setare din fabrică pentru temperatura apei	37 °C
Calculul debitului de curgere	0,02 l/s
Presiune minimă de curgere pentru calculul debitului de curgere	0,5 bar
Durata dușului	50 s
Sarcină maximă pe colacul WC	150 kg

#### Lista elementelor livrate

- Set de racordare la apă
- Mufă de conectare pentru alimentare de la rețea
- Set de izolare acustică
- Protecție împotriva stropirii
- Tampon de compensare pentru capac WC / vas de ceramică WC
- Agent detartrant 125 ml
- Set de curățare
- Set de racordare pentru WC, ø 90 mm
- Telecomandă cu suport de perete și baterie CR2032
- Material de fixare

#### Caracteristici

- Pregătirea apei calde cu preparator instantaneu de apă caldă menajeră
- Spălarea perineală cu WhirlSpray-tehnologie de spălare
- Duză pentru doamne separată în poziție de repaus protejată
- Posibilitate de dezactivare a preparatorului instantaneu de apă caldă menajeră
- Braț de duș cu duză pentru zona anală și vaginală, extensibil
- Intensitatea jetului de apă reglabilă în cinci trepte
- Braț de duș, cu poziționare în cinci trepte
- Oscilarea jetului de apă în plan orizontal (mișcarea automată înainte și înapoi a brațului dușului)
- Curățare preliminară și ulterioară automată a duzei de duș cu apă proaspătă
- Program de detartrare
- Vas de ceramică WC, fără margini
- WC cu spălarea verticală cu glazură specială KeraTect
- Detecția utilizatorului
- Unitate de purificare a aerului cu filtru de particule fagure ceramic, activabilă
- Unitate de purificare a aerului cu postfuncționare
- Uscător cu posibilitate de conectare
- Colac WC cu sistem de încălzire rapidă a colacului de WC
- Colac WC și capac WC cu funcție automată de coborâre
- Capac de WC cu SoftOpening
- Funcții și setări cu ajutorul telecomenzii
- Patru profiluri programabile
- Conectare la alimentarea cu apă, lateral, stânga, acoperit, în spatele vasului de ceramică WC
- Alimentare de la rețea cu cablu trifilar flexibil cu manta, lateral dreapta, acoperit, în spatele vasului de ceramică WC
- Racorduri pe pardoseală 7–28 cm din perete posibile în combinație cu modulele sanitare Geberit Monolith pentru vasul WC pe pardoseală
- Omologare conform (DIN) EN 1717 / (DIN) EN 13077
- Compatibil cu aplicația Geberit Home
- Temperatura apei reglabilă cu ajutorul aplicației Geberit Home
- Temperatura uscătorului reglabilă cu ajutorul aplicației Geberit Home
- Temperatura pentru încălzirea colacului-WC cu ajutorul aplicației Geberit Home
- Cu modul sanitar Geberit Monolith pentru vas WC pe pardoseală, se poate combina

Cod art.	Culoare / suprafață	EUR/buc.
146.310.11.1	Alb alpin	2509,70
146.310.FW.1	Finisaj oțel inoxidabil lustruit	2572,90
146.310.SI.1	Alb / Sticlă	2551,90
146.310.SJ.1	Negru / Sticlă	2551,90

#### Accessories

- Vedere de ansamblu asupra accesoriilor – Racord de alimentare la apă și racord electric la rezervoare încastrate Geberit → p. 386



- Împreună cu acest produs, sunt livrate agentul detartrant Geberit AquaClean și agentul de curățare Geberit AquaClean. Aceste consumabile conțin substanțe periculoase clasificate. Indicații și măsuri pentru utilizarea în siguranță a substanțelor periculoase se găsesc în anexă sau la adresa [www.geberit.ro](http://www.geberit.ro).

## Soluție completă cu vas WC pe pardoseală Geberit AquaClean Tuma Classic, vas WC

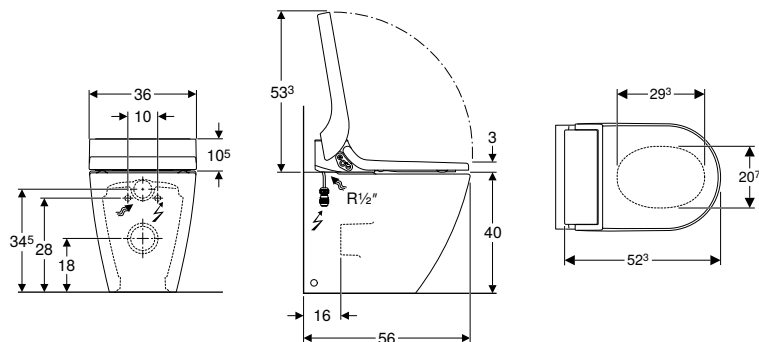

### Domenii de utilizare

- Pentru curățarea cu blândețe cu apă în zona anală
- Pentru utilizarea confortabilă a WC-ului

### Date tehnice

Grad de protecție	IPX4
Clasa de protecție	I
Tensiune nominală	230 V AC
Frecvență a rețelei	50 Hz
Putere consumată	2000 W
Putere consumată în standby	≤ 0,5 W
Presiune de curgere	0,5–10 bar
Temperatură de operare	5–40 °C
Interval de setare a temperaturii apei	34–40 °C
Setare din fabrică pentru temperatura apei	37 °C
Calculul debitului de curgere	0,02 l/s
Presiune minimă de curgere pentru calculul debitului de curgere	0,5 bar
Durata dușului	50 s
Sarcină maximă pe colacul WC	150 kg

### Lista elementelor livrate

- Set de racordare la apă
- Mufă de conectare pentru alimentare de la rețea
- Set de izolare acustică
- Tampon de compensare pentru capac WC / vas de ceramică WC
- Agent detartrant 125 ml
- Protecție împotriva stropirii
- Set de racordare pentru WC, ø 90 mm
- Material de fixare

### Caracteristici

- Pregătirea apei calde cu preparator instantaneu de apă caldă menajeră
- Spălare perineală cu WhirlSpray-tehnologie de spălare
- Braț de duș cu duză pentru zona anală, extensibil
- Intensitatea jetului de apă reglabilă în cinci trepte
- Oscilarea jetului de apă în plan orizontal (mișcarea automată înainte și înapoi a brațului dușului)
- Curățare preliminară și ulterioară automată a duzei de duș cu apă proaspătă
- Program de detartrare
- Vas de ceramică WC, fără margini
- WC cu spălare verticală cu glazură specială KeraTect
- Colac WC și capac WC cu funcție automată de coborâre
- Capac de WC cu SoftOpening
- Conectare la alimentarea cu apă, lateral, stânga, acoperit, în spatele vasului de ceramică WC
- Alimentare de la rețea cu cablu trifilar flexibil cu manta, lateral dreapta, acoperit, în spatele vasului de ceramică WC
- Omologare conform (DIN) EN 1717 / (DIN) EN 13077
- Compatibil cu aplicația Geberit Home
- Temperatura apei reglabilă cu ajutorul aplicației Geberit Home
- Preparator instantaneu de apă caldă dezactivabil cu ajutorul aplicației Geberit Home
- Braț de duș poziționabil cu aplicația Geberit Home în cinci trepte
- Racorduri pe pardoseală 7–28 cm din perete posibile în combinație cu modulele sanitare Geberit Monolith pentru vasul WC pe pardoseală
- Cu modul sanitar Geberit Monolith pentru vas WC pe pardoseală, se poate combina

Cod art.	Culoare / suprafață	EUR/buc.
146.320.11.1	Alb alpin	1571,80

### Accessories

- Vedere de ansamblu asupra accesoriilor – Racord de alimentare la apă și racord electric la rezervoare încastrate Geberit → p. 386



- Împreună cu acest produs, este livrat agentul detartrant Geberit AquaClean. Acest produs consumabil conține substanțe periculoase clasificate. Indicații și măsuri pentru utilizarea în siguranță a substanțelor periculoase se găsesc în anexă sau la adresa [www.geberit.ro](http://www.geberit.ro).

## Capac + colac WC

### Modul de WC Geberit AquaClean Tuma Comfort

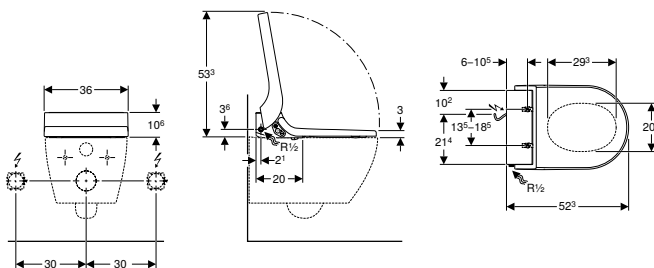

#### Domenii de utilizare

- Pentru utilizarea confortabilă și fără miros a WC-ului
- Pentru curățarea cu blândețe cu apă în zona anală și vaginală
- Pentru instalarea ulterioară pe vase de ceramică WC (înlocuire cu capac WC)

#### Date tehnice

Grad de protecție	IPX4
Clasa de protecție	I
Tensiune nominală	230 V AC
Frecvență a rețelei	50 Hz
Putere consumată	2000 W
Putere consumată în standby	≤ 0,5 W
Lungimea cablului	2 m
Presiune de curgere	0,5–10 bar
Temperatură de operare	5–40 °C
Interval de setare a temperaturii apei	34–40 °C
Setare din fabrică pentru temperatura apei	37 °C
Calculul debitului de curgere	0,02 l/s
Presiune minimă de curgere pentru calculul debitului de curgere	0,5 bar
Durata dușului	50 s
Sarcină maximă pe colacul WC	150 kg

#### Lista elementelor livrate

- Furtun flexibil 3/8" cu cot 1/2"
- Protecție împotriva stropirii
- Tampon de compensare pentru capac WC / vas de ceramică WC
- Agent detartrant 125 ml
- Set de curățare
- Telecomandă cu suport de perete și baterie CR2032
- Material de fixare

#### Caracteristici

- Pregătirea apei calde cu preparator instantaneu de apă caldă menajeră
- Spălare perineală cu WhirlSpray-tehnologie de spălare
- Duză pentru doamne separată în poziție de repaus protejată
- Posibilitate de dezactivare a preparatorului instantaneu de apă caldă menajeră
- Braț de duș cu duză pentru zona anală și vaginală, extensibil
- Intensitatea jetului de apă reglabilă în cinci trepte
- Braț de duș, cu poziționare în cinci trepte
- Oscilarea jetului de apă în plan orizontal (mișcarea automată înainte și înapoi a brațului dușului)
- Curățare preliminară și ulterioară automată a duzei de duș cu apă proaspătă
- Program de detartrare
- Detecția utilizatorului
- Unitate de purificare a aerului cu filtru de particule fagure ceramic, activabilă
- Unitate de purificare a aerului cu postfuncționare
- Uscător cu posibilitate de conectare
- Colac WC cu sistem de încălzire rapidă a colacului de WC
- Colac WC și capac WC cu funcție automată de coborâre
- Capac de WC cu SoftOpening
- Funcții și setări cu ajutorul telecomenzii
- Patru profiluri programabile
- Conectare la alimentarea cu apă, lateral stânga
- Alimentare de la rețea în spate, cu posibilitate de pozare acoperită, spre stânga sau spre dreapta
- Cablu de alimentare cu posibilitate de scurtare
- Omologare conform (DIN) EN 1717 / (DIN) EN 13077
- Compatibil cu aplicația Geberit Home
- Temperatura apei reglabilă cu ajutorul aplicației Geberit Home
- Temperatura uscătorului reglabilă cu ajutorul aplicației Geberit Home
- Temperatura pentru încălzirea colacului-WC cu ajutorul aplicației Geberit Home

Cod art.	Culoare / suprafață	EUR/buc.
146.274.11.1	Alb alpin	1955,10
146.274.FW.1	Finisaj oțel inoxidabil lustruit	2018,30
146.274.SI.1	Alb / Sticlă	1997,30
146.274.SJ.1	Negru / Sticlă	1997,30

#### De comandat suplimentar

- Set de racordare la apă



## Geberit AquaClean

Capac + colac WC

Vase de WC pe pardoseală

---

### Posibilitate de combinare cu

- Vas WC suspendat Geberit ONE cu spălare verticală, cu formă închisă, TurboFlush, cu capac WC → p. 8
- Vas WC suspendat cu spălare verticală Geberit iCon, formă închisă, Rimfree → p. 138
- Vas WC suspendat Geberit Selnova cu spălare verticală, formă parțial închisă, Rimfree → p. 222
- Vas WC suspendat Geberit Selnova cu spălare verticală, înălțată, formă închisă, Rimfree → p. 223
- Vas WC suspendat Geberit Selnova cu spălare verticală → p. 221
- Vas WC suspendat Geberit Selnova cu spălare verticală, Rimfree → p. 222
- Vas WC pe pardoseală Geberit Selnova pentru rezervoare aparente, cu spălare verticală, evacuare orizontală, formă parțial închisă → p. 228
- Vas WC pe pardoseală Geberit Selnova cu spălare verticală, back-to-wall, evacuare orizontală, formă parțial închisă → p. 225
- Vas WC pe pardoseală Geberit Selnova, back-to-wall, evacuare orizontală sau verticală, formă parțial închisă, Rimfree → p. 226
- Vas WC pe pardoseală Geberit Selnova, spălare verticală, evacuare verticală, formă parțial închisă, Rimfree → p. 224

### Accessories

- Vedere de ansamblu asupra accesoriilor – Racord de alimentare la apă și racord electric la rezervoare încastrate Geberit → p. 386



- Împreună cu acest produs, sunt livrate agentul detartrant Geberit AquaClean și agentul de curățare Geberit AquaClean. Aceste consumabile conțin substanțe periculoase clasificate. Indicații și măsuri pentru utilizarea în siguranță a substanțelor periculoase se găsesc în anexă sau la adresa [www.geberit.ro](http://www.geberit.ro).
- Setul de racordare a instalației de apă se alege în funcție de situația de montaj

## Modul de WC Geberit AquaClean Tuma Classic

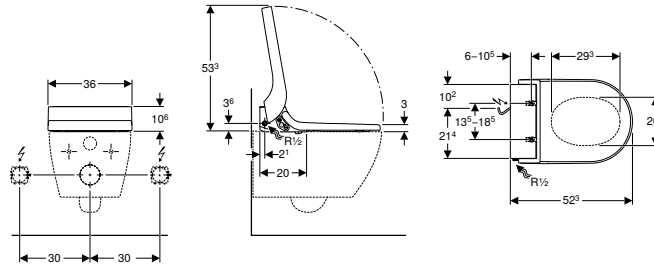

### Domenii de utilizare

- Pentru utilizarea confortabilă a WC-ului
- Pentru curățarea cu blândețe cu apă în zona anală
- Pentru instalarea ulterioară pe vase de ceramică WC (înlocuire cu capac WC)

### Date tehnice

Grad de protecție	IPX4
Clasa de protecție	I
Tensiune nominală	230 V AC
Frecvență a rețelei	50 Hz
Putere consumată	2000 W
Putere consumată în standby	≤ 0,5 W
Lungimea cablului	2 m
Presiune de curgere	0,5–10 bar
Temperatură de operare	5–40 °C
Interval de setare a temperaturii apei	34–40 °C
Setare din fabrică pentru temperatura apei	37 °C
Calculul debitului de curgere	0,02 l/s
Presiune minimă de curgere pentru calculul debitului de curgere	0,5 bar
Durata dușului	50 s
Sarcină maximă pe colacul WC	150 kg

### Caracteristici

- Pregătirea apei calde cu preparator instantaneu de apă caldă menajeră
- Spălare perineală cu WhirlSpray-tehnologie de spălare
- Braț de duș cu duză pentru zona anală, extensibil
- Intensitatea jetului de apă reglabilă în cinci trepte
- Oscilarea jetului de apă în plan orizontal (mișcarea automată înainte și înapoi a brațului dușului)
- Curățare preliminară și ulterioară automată a duzei de duș cu apă proaspătă
- Program de detartrare
- Colac WC și capac WC cu funcție automată de coborâre
- Capac de WC cu SoftOpening
- Conectare la alimentarea cu apă, lateral stânga
- Alimentare de la rețea în spate, cu posibilitate de pozare acoperită, spre stânga sau spre dreapta
- Cablu de alimentare cu posibilitate de scurtare
- Omologare conform (DIN) EN 1717 / (DIN) EN 13077
- Compatibil cu aplicația Geberit Home
- Temperatura apei reglabilă cu ajutorul aplicației Geberit Home
- Preparator instantaneu de apă caldă dezactivabil cu ajutorul aplicației Geberit Home
- Braț de duș poziționabil cu aplicația Geberit Home în cinci trepte

### Lista elementelor livrate

- Furtun flexibil 3/8" cu cot 1/2"
- Protecție împotriva stropirii
- Material de fixare
- Tampon de compensare pentru capac WC / vas de ceramică WC
- Agent detartrant 125 ml

Cod art.	Culoare / suprafață	EUR/buc.
146.074.11.1	Alb alpin	1011,80

### De comandat suplimentar

- Set de racordare la apă

### Posibilitate de combinare cu

- Vas WC suspendat Geberit ONE cu spălare verticală, cu formă închisă, TurboFlush, cu capac WC → p. 8
- Vas WC suspendat cu spălare verticală Geberit iCon, formă închisă, Rimfree → p. 138
- Vas WC suspendat Geberit Selnova cu spălare verticală, formă parțial închisă, Rimfree → p. 222
- Vas WC suspendat Geberit Selnova cu spălare verticală, înălțată, formă închisă, Rimfree → p. 223
- Vas WC suspendat Geberit Selnova cu spălare verticală → p. 221
- Vas WC suspendat Geberit Selnova cu spălare verticală, Rimfree → p. 222
- Vas WC pe pardoseală Geberit Selnova pentru rezervoare aparente, cu spălare verticală, evacuare orizontală, formă parțial închisă → p. 228
- Vas WC pe pardoseală Geberit Selnova cu spălare verticală, back-to-wall, evacuare orizontală, formă parțial închisă → p. 225
- Vas WC pe pardoseală Geberit Selnova, back-to-wall, evacuare orizontală sau verticală, formă parțial închisă, Rimfree → p. 226
- Vas WC pe pardoseală Geberit Selnova, spălare verticală, evacuare verticală, formă parțial închisă, Rimfree → p. 224

### Accessories

- Vedere de ansamblu asupra accesoriilor – Racord de alimentare la apă și racord electric la rezervoare încastate Geberit → p. 386



- Împreună cu acest produs, este livrat agentul detartrant Geberit AquaClean. Acest produs consumabil conține substanțe periculoase clasificate. Indicații și măsuri pentru utilizarea în siguranță a substanțelor periculoase se găsesc în anexă sau la adresa [www.geberit.ro](http://www.geberit.ro).
- Setul de racordare a instalației de apă se alege în funcție de situația de montaj

## Modul de WC Geberit AquaClean 4000

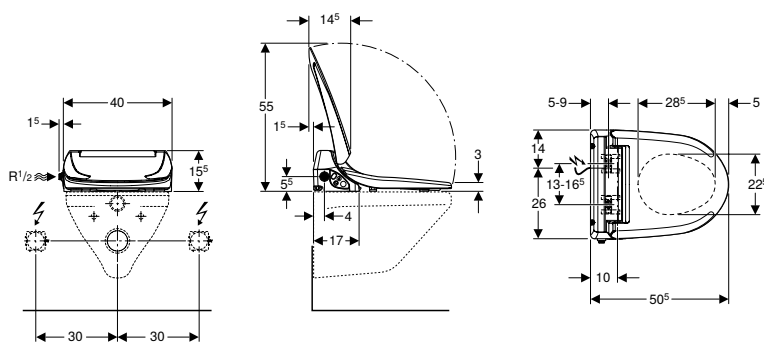

### Domenii de utilizare

- Pentru utilizarea confortabilă a WC-ului
- Pentru curățarea cu blândețe cu apă în zona anală
- Pentru instalarea ulterioară pe vase de ceramică WC (înlocuire cu capac WC)

### Date tehnice

Grad de protecție	IPX4
Clasa de protecție	I
Tensiune nominală	230 V AC
Frecvență a rețelei	50–60 Hz
Putere consumată	800 W
Putere consumată în modul economic / cu instalația de încălzire pornită	0,45/5,8 W
Lungimea cablului	2 m
Presiune de curgere	0,5–10 bar
Temperatură de operare	10–40 °C
Setare din fabrică pentru temperatura apei	37 °C
Calculul debitului de curgere	0,04 l/s
Presiune minimă de curgere pentru calculul debitului de curgere	0,5 bar
Durata dușului	20 s
Sarcină maximă pe colacul WC	150 kg

### Caracteristici

- Colac WC și capac WC cu funcție automată de coborâre
- Boiler apă caldă integrat
- Braț de duș cu duză pentru zona anală, extensibil
- Intensitatea jetului de apă reglabilă în cinci trepte
- Curățare preliminară și ulterioară automată a duzei de duș cu apă proaspătă
- Jetul de apă se răcește încet și continuu în timpul operației de spălare
- Regim de funcționare a boilerului de apă caldă, reglabil (PORNIT / OPRIT / Mod economic)
- Detecția utilizatorului pentru pregătirea apei calde
- Ultimele setări utilizate sunt memorate automat
- Conectare la alimentarea cu apă, lateral stânga
- Alimentare de la rețea în spate, cu posibilitate de pozare acoperită, spre stânga sau spre dreapta
- Cablu de alimentare cu posibilitate de scurtare
- Omologare conform (DIN) EN 1717 / (DIN) EN 13077

### Lista elementelor livrate

- Set de racordare la apă pentru racord lateral stânga, pentru rezervor aparent
- Protecție împotriva stropirii
- Tampon de compensare pentru capac WC / vas de ceramică WC
- Material de fixare

Cod art.	Culoare / suprafață	EUR/buc.
146.130.11.2	Alb alpin	598,90

### Posibilitate de combinare cu

- Vas WC suspendat Geberit Selnova cu spălare verticală, formă parțial închisă, Rimfree → p. 222
- Vas WC suspendat Geberit Selnova cu spălare verticală → p. 221
- Vas WC suspendat Geberit Selnova cu spălare verticală, Rimfree → p. 222
- Vas WC pe pardoseală Geberit Selnova pentru rezervoare aparente, cu spălare verticală, evacuare orizontală, formă parțial închisă → p. 228
- Vas WC pe pardoseală Geberit Selnova pentru rezervoare aparente, cu spălare verticală, evacuare verticală → p. 227
- Vas WC pe pardoseală Geberit Selnova pentru rezervoare aparente, cu spălare verticală, evacuare orizontală → p. 226
- Vas WC pe pardoseală Geberit Selnova cu spălare verticală, back-to-wall, evacuare orizontală, formă parțial închisă → p. 225
- Vas WC pe pardoseală Geberit Selnova, back-to-wall, evacuare orizontală sau verticală, formă parțial închisă, Rimfree → p. 226
- Vas WC pe pardoseală Geberit Selnova, spălare verticală, evacuare verticală, formă parțial închisă, Rimfree → p. 224

### Accessories

- Vedere de ansamblu asupra accesoriilor – Racord de alimentare la apă și racord electric la rezervoare încastrate Geberit → p. 386





## Accesorii

### Vedere de ansamblu asupra accesoriilor – Racord de alimentare la apă și racord electric la rezervoare încastrate Geberit

Geberit România, Versiune: December 2020

		Sigma 12 cm până în martie 2013	Sigma 12 cm	Sigma 8 cm până în martie 2013	Sigma 8 cm până la 2015	
<b>Pentru Geberit AquaClean 4000</b>						
Set de racordare la apă	115.438.00.1					
	240.396.00.1					
	240.635.00.1					
	242.553.00.1					
	249.801.00.1		✓	✓	✓	✓
<b>Pentru capace de WC Geberit AquaClean Tuma</b>						
Set de racordare la apă	115.438.00.1					
	240.396.00.1					
	147.045.00.1					
<b>Pentru instalații complete Geberit AquaClean Sela, vas WC suspendat</b>						
Set de racordare la apă	147.020.00.1					
	240.635.00.1					
	147.045.00.1					
	249.801.00.1		✓		✓	
Cablu de alimentare cu ștecăr	242.839.P0.1		✓		✓	

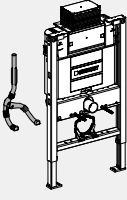
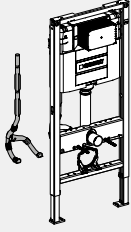
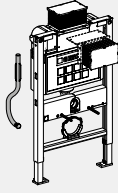
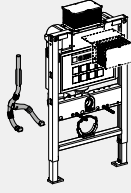
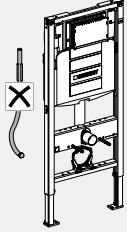
	Sigma 8 cm începând cu 2016	Omega 12 cm	Omega 12 cm	Kappa 15 cm până în martie 2013	Kappa 15 cm	Fără tub de ghidaj	Rezervor aparent, racord la apă stânga/centrat/ dreapta
		82 / 98 cm	112 cm				
							
							✓ <sup>1)</sup>
							✓ <sup>2)</sup>
		✓		✓	✓		
						✓	
	✓		✓				
							✓ <sup>1)</sup>
							✓ <sup>2)</sup>
						✓	
		✓			✓		
				✓			
						✓	
				✓		✓	

			Sigma 12 cm până în martie 2013	Sigma 12 cm	Sigma 8 cm până în martie 2013	Sigma 8 cm până la 2015	
<b>Pentru instalații complete Geberit AquaClean Tuma, vas WC suspendat</b>							
Set de racordare la apă	147.020.00.1						
	249.801.00.1		✓		✓		
	240.635.00.1						
	147.045.00.1						
Cablu de alimentare cu ștecăr	242.839.P0.1		✓		✓		
<b>Pentru Geberit AquaClean Mera</b>							
Set de racordare la apă	147.020.00.1						
	147.030.xx.1		✓		✓		
	147.033.xx.1						
Cablu de alimentare cu ștecăr	242.839.P0.1		✓		✓		

✓ Necesar

<sup>1)</sup> Racord de apă posterior, centrat

<sup>2)</sup> Racord de apă lateral dreapta

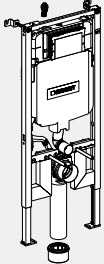
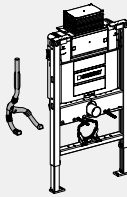
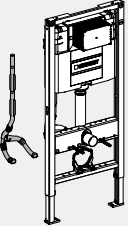
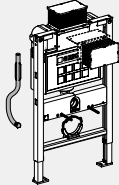
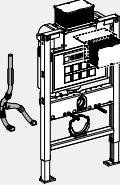
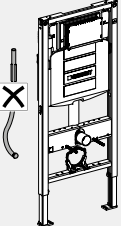
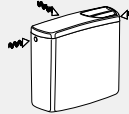
Sigma 8 cm începând cu 2016	Omega 12 cm 82 / 98 cm	Omega 12 cm 112 cm	Kappa 15 cm până în martie 2013	Kappa 15 cm	Fără tub de ghidaj	Rezervor aparent, racord la apă stânga/centrat/ dreapta
						
	✓			✓		
			✓			
			✓		✓	
			✓		✓	
	✓			✓		
					✓	
			✓		✓	

## Pentru soluții complete pentru WC

### Set de racordare la apă pentru rezervoare încastrate 12 / 15 cm pentru soluții complete pentru WC Geberit AquaClean



#### Domenii de utilizare

- Pentru racordarea soluțiilor complete pentru WC Geberit AquaClean Tuma la rezervoare încastrate Geberit
- Pentru racordarea Geberit AquaClean Sela la rezervoare încastrate Geberit
- Pentru racordarea Geberit AquaClean Mera la rezervoare încastrate Geberit
- Pentru rezervoare încastrate Geberit Omega 12 cm, înălțime de montaj 82 / 98 cm
- Pentru rezervoare încastrate Geberit Kappa 15 cm
- Pentru rezervoare încastrate Geberit cu tub de ghidaj premontat pentru racord de alimentare la apă
- Pentru racord de alimentare la apă 5 cm de la axa centrală

#### Lista elementelor livrate

- 2 furtunuri flexibile 3/8"
- Material de racordare

Cod art.

147.020.00.1

EUR/buc.

56,30

### Set de racordare la apă pentru rezervoare încastrate 8 / 12 cm pentru soluții complete pentru WC Geberit AquaClean Mera



#### Domenii de utilizare

- Pentru racordarea Geberit AquaClean Mera la rezervoare încastrate Geberit
- Pentru rezervoare încastrate Geberit Sigma 12 cm
- Pentru rezervoare încastrate Geberit Sigma 8 cm
- Pentru rezervoare încastrate Geberit cu tub de ghidaj premontat pentru racord de alimentare la apă
- Pentru racord de alimentare la apă 19,5 cm de la axa centrală

#### Lista elementelor livrate

- Mască laterală cu element de trecere pentru racordul de apă extern
- Furtun flexibil 3/8"
- Rozetă de protecție

Cod art.

Culoare / suprafață

147.030.11.1

Alb alpin

EUR/buc.

64,60

147.030.21.1

Cromat lucios

85,00

### Set de racordare la apă convențional pentru Geberit AquaClean Mera



#### Domenii de utilizare

- Pentru racorduri de alimentare la apă convenționale, laterale, stânga
- Pentru racordarea Geberit AquaClean Mera

#### Lista elementelor livrate

- Mască laterală cu element de trecere pentru racordul de apă extern
- Robinet colțar 1/2"
- Furtun flexibil 3/8"

Cod art.	Culoare / suprafață	EUR/buc.
147.033.11.1	Alb alpin	85,00
147.033.21.1	Cromat lucios	104,00

## Țeavă de spălare pentru Geberit AquaClean Sela pentru modul sanitar Geberit Monolith



### Domenii de utilizare

- Pentru racordarea Geberit AquaClean Sela la Geberit Monolith (până la anul de fabricație 2016)

Cod art.	EUR/buc.
147.043.00.1	27,30

## Cablu de alimentare pentru Geberit AquaClean



### Domenii de utilizare

- Pentru racordarea soluțiilor complete pentru WC Geberit AquaClean Tuma la prize în exterior, dreapta 30 cm
- Pentru racordarea Geberit AquaClean Sela la priză în exterior, dreapta 30 cm
- Pentru racordarea Geberit AquaClean Mera la priză în exterior, dreapta 30 cm

### Caracteristici

- Lungime 60 cm
- Mufă de conectare, premontată

Cod art.	EUR/buc.
242.839.P0.1	38,20

## Modul cu interfață pentru Geberit AquaClean Mera / Sela



### Domenii de utilizare

- Pentru racordarea mascată a sistemelor electronice de comandă a spălării pentru WC sau a clapetelor de acționare Geberit
- Pentru racordarea clapetelor de acționare Geberit Sigma10 și Sigma80
- Pentru racordarea acționărilor electronice ale spălării, cu fir
- Pentru racordarea modulelor sanitare Geberit Monolith Plus (începând cu anul de fabricație 2019)

### Caracteristici

- Declanșare automată a spălării, activabilă
- Alimentarea cu curent se realizează pe la vasul WC cu funcția de bideu inclusă

Cod art.	EUR/buc.
147.039.00.1	156,50

## Pentru capac + colac WC

### Set de racordare de apă Geberit pentru rezervoare aparente cu racord de apă în centru spate

**Domenii de utilizare**

- Pentru racordarea Geberit AquaClean 4000 la rezervoare aparente cu racord pentru apă în centru spate
- Pentru racordarea Geberit AquaClean 5000 și Geberit AquaClean 5000plus la rezervoare aparente cu racord pentru apă în centru spate
- Pentru racordare capac + colac WC Geberit AquaClean Tuma la rezervoare aparente cu racord alimentare la apă în centru spate

**Lista elementelor livrate**

- 2 furtunuri flexibile 3/8"
- Material de racordare
- Material de fixare

Cod art.

115.438.00.1

EUR/buc.

65,80



- La racordarea capacelor pentru WC Geberit AquaClean Tuma la rezervoare aparente Geberit cu racord de apă centrat, trebuie comandat suplimentar cod. art. 147.034.00.1

### Set Geberit de racordare la apă pentru rezervoare aparente cu racord apă dreapta

**Domenii de utilizare**

- Pentru racordarea Geberit AquaClean 4000 la rezervoare aparente cu racord de alimentare la apă, dreapta
- Pentru racordarea Geberit AquaClean 5000 și Geberit AquaClean 5000plus la rezervoare aparente cu racord de alimentare la apă, dreapta
- Pentru racordare capac + colac WC Geberit AquaClean Tuma la rezervoare aparente cu racord alimentare la apă, dreapta

**Lista elementelor livrate**

- 4 furtunuri flexibile 3/8"
- Stativ
- Material de fixare

Cod art.

240.396.00.1

EUR/buc.

103,40



- La racordarea capacelor pentru WC Geberit AquaClean Tuma la rezervoare aparente Geberit cu racord de apă dreapta, trebuie comandat suplimentar cod. art. 147.034.00.1

### Set de racordare la apă convențional, pentru module WC Geberit AquaClean

**Domenii de utilizare**

- Pentru racorduri de alimentare la apă convenționale, laterale, stânga
- Pentru racordarea Geberit AquaClean 4000
- Pentru racordarea Geberit AquaClean 5000 și Geberit AquaClean 5000plus

**Lista elementelor livrate**

- Robinet colțar 1/2"
- Furtun flexibil 3/8"

Cod art.

242.553.00.1

EUR/buc.

44,20

## Pentru capac + colac WC și soluții complete pentru WC

### Panou de comandă montat pe perete pentru Geberit AquaClean

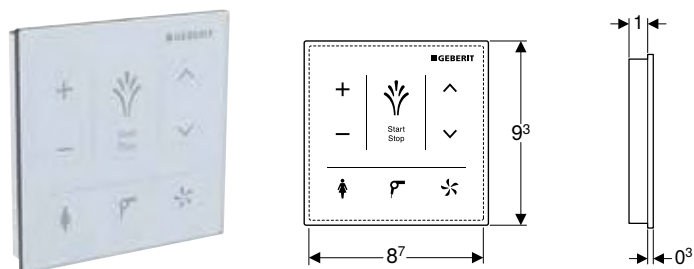

#### Domenii de utilizare

- Pentru sistemul de comandă manuali, fără fir, al funcțiilor vasului WC cu funcția de bideu inclusă
- Pentru montaj aparent
- Pentru Geberit AquaClean Tuma Comfort
- Pentru soluții complete de WC Geberit AquaClean Mera

#### Caracteristici

- Interfață-utilizator capacitivă
- Suprafață din sticlă
- Conexiune prin Bluetooth
- Sursă de curent, de la baterie
- Avertizare în caz de baterie slabă

#### Date tehnice

Tipul bateriei	CR2032 (3 V)
Durata de viață a bateriei livrate	~ 2 ani
Grad de protecție	IPX4
Umiditate relativă a aerului	10–100 %
Temperatură de operare	5–40 °C

#### Lista elementelor livrate

- 3 baterii litium tip CR 2032
- Material de fixare

Cod art.	Culoare / suprafață	B [cm]	H [cm]	EUR/buc.
147.038.SI.1	Alb / Sticlă	9,3	9,3	249,70
147.038.SJ.1	Negru / Sticlă	9,3	9,3	249,70

### Panou de comandă montat pe perete pentru Geberit AquaClean Sela

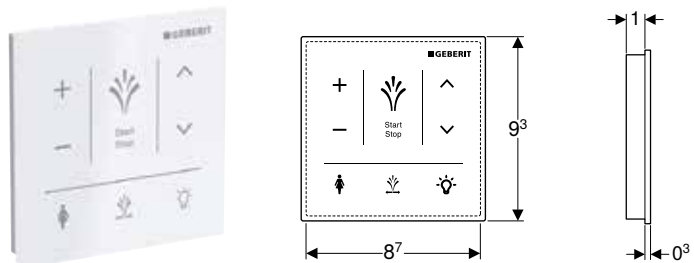

#### Domenii de utilizare

- Pentru sistemul de comandă manuali, fără fir, al funcțiilor vasului WC cu funcția de bideu inclusă
- Pentru montaj aparent
- Pentru Geberit AquaClean Sela

#### Caracteristici

- Interfață-utilizator capacitivă
- Suprafață din sticlă
- Conexiune prin Bluetooth
- Sursă de curent, de la baterie
- Avertizare în caz de baterie slabă

#### Date tehnice

Tipul bateriei	CR2032 (3 V)
Durata de viață a bateriei livrate	~ 2 ani
Grad de protecție	IPX4
Umiditate relativă a aerului	10–100 %
Temperatură de operare	5–40 °C

#### Lista elementelor livrate

- 3 baterii litium tip CR 2032
- Material de fixare

Cod art.	Culoare / suprafață	B [cm]	H [cm]	EUR/buc.
147.041.SI.1	Alb / Sticlă	9,3	9,3	249,40
147.041.SJ.1	Negru / Sticlă	9,3	9,3	249,40



**Set de racordare la apă Geberit AquaClean pentru rezervoare încastrate 8/12 cm****Domenii de utilizare**

- Pentru rezervoare încastrate cu tub de ghidaj premontat pentru racord de alimentare la apă
- Pentru racord de alimentare la apă 19,5 cm de la axa centrală
- Pentru racordarea Geberit AquaClean 4000 la rezervoare încastrate Geberit Sigma, 12 cm
- Pentru racordarea Geberit AquaClean 4000 la rezervoare încastrate Geberit Sigma, 8 cm
- Pentru racordarea Geberit AquaClean 4000 la rezervoare încastrate Geberit Omega, 12 cm, înălțime de montaj 112 cm
- Pentru racordarea Geberit AquaClean 4000 la elementele de instalare Geberit Duofix cu acces liber
- Pentru racordarea soluțiilor complete pentru WC Geberit AquaClean Tuma la rezervoare încastrate Sigma, 12 cm
- Pentru racordarea soluțiilor complete pentru WC Geberit AquaClean Tuma la rezervoare încastrate Sigma, 8 cm
- Pentru racordarea soluțiilor complete pentru WC Geberit AquaClean Sela la rezervoare încastrate Sigma, 8 cm
- Pentru racordarea soluțiilor complete cu vas WC Geberit AquaClean Sela la rezervoare încastrate Geberit Sigma 12 cm

**Lista elementelor livrate**

- Ramificație Y
- Robinet colțar 1/2"
- 2 furtunuri flexibile 3/8"
- Material de fixare

Cod art.

249.801.00.1

EUR/buc.

103,40

**Set de racordare la apă Geberit AquaClean pentru rezervoare încastrate 12/15 cm****Domenii de utilizare**

- Pentru rezervoare încastrate cu tub de ghidaj premontat pentru racord de alimentare la apă
- Pentru racord de alimentare la apă 19,5 cm de la axa centrală
- Pentru racordarea Geberit AquaClean 4000 la rezervoare încastrate Geberit Omega, 12 cm, înălțime de montaj 82 / 98 cm
- Pentru racordarea Geberit AquaClean 4000 la rezervoare încastrate Geberit Kappa, 15 cm
- Pentru racordarea soluțiilor complete pentru WC Geberit AquaClean Tuma la rezervoare încastrate Kappa, 15 cm
- Pentru racordarea soluțiilor complete cu vas WC Geberit AquaClean Sela la rezervoare încastrate Geberit Kappa 15 cm

**Lista elementelor livrate**

- Robinet colțar 1/2"
- 3 furtunuri flexibile 3/8"
- Material de racordare

Cod art.

240.635.00.1

EUR/buc.

95,20

## Set de racordare la apă convențional, pentru Geberit AquaClean Sela / Tuma



### Domenii de utilizare

- Pentru racorduri de alimentare la apă convenționale, laterale, stânga
- Pentru racordarea Geberit AquaClean Sela
- Pentru racordarea Geberit AquaClean Tuma
- Pentru racordarea soluțiilor complete pentru WC Geberit AquaClean la elementele de instalare Geberit Duofix cu acces liber, vizibile

### Lista elementelor livrate

- Robinet colțar 1/2"
- Furtun flexibil 3/8"

Cod art.	EUR/buc.
147.045.00.1	30,00

## Cutie de montaj Geberit



### Domenii de utilizare

- Pentru racordarea soluțiilor complete pentru WC Geberit AquaClean Sela în combinație cu clapete de acționare Geberit Sigma40 cu unitate integrată de purificare a aerului
- Pentru racordarea soluțiilor complete pentru WC Geberit AquaClean Sela cu racorduri fixe
- Pentru racordarea soluțiilor complete pentru WC Geberit AquaClean Tuma în combinație cu clapete de acționare Geberit Sigma10 și Sigma80
- Pentru racordarea modulelor sanitare Geberit Monolith Plus cu ajutorul unui racord fix
- Pentru racordarea modulelor sanitare Geberit Monolith Plus în combinație cu soluții complete pentru WC Geberit AquaClean Mera / Sela / Tuma cu racord fix
- Pentru racordarea unei unități de purificare a aerului

### Caracteristici

- Capac înșurubat

### Lista elementelor livrate

- 3 manșoane de cablu
- 3 borne
- 2 benzi tip velcro

### Date tehnice

Grad de protecție	IP66
-------------------	------

Cod art.	EUR/buc.
242.837.00.1	49,00

## Materiale consumabile

### Soluție de curățare Geberit AquaClean

**Domenii de utilizare**

- Pentru curățarea vasului WC cu funcția de bideu inclusă Geberit AquaClean

**Caracteristici**

- Capacitate 500 ml
- Posibilitate de utilizare imediată și nediluată
- Ecologic
- Testat dermatologic

**Lista elementelor livrate**

- Agent de curățare 500 ml

Cod art.

242.546.00.1

EUR/buc.

8,30



- Acest produs consumabil conține substanțe periculoase clasificate. Indicații și măsuri pentru utilizarea în siguranță a substanțelor periculoase se găsesc în anexă sau la adresa [www.geberit.ro](http://www.geberit.ro).

### Set de curățare Geberit AquaClean

**Domenii de utilizare**

- Pentru curățarea vasului WC cu funcția de bideu inclusă Geberit AquaClean

**Caracteristici**

- Posibilitate de utilizare imediată și nediluată
- Ecologic
- Testat dermatologic

**Lista elementelor livrate**

- Agent de curățare 500 ml
- Lavetă

Cod art.

242.547.00.1

EUR/buc.

12,80



- Împreună cu acest produs, este livrat agentul de curățare Geberit AquaClean. Acest produs consumabil conține substanțe periculoase clasificate. Indicații și măsuri pentru utilizarea în siguranță a substanțelor periculoase se găsesc în anexă sau la adresa [www.geberit.ro](http://www.geberit.ro).

## Agent detartrant Geberit AquaClean



### Domenii de utilizare

- Pentru îndepărtarea depunerilor de calcar în cazul Geberit AquaClean Mera
- Pentru îndepărtarea depunerilor de calcar în cazul Geberit AquaClean Tuma
- Pentru îndepărtarea depunerilor de calcar la Geberit AquaClean Sela

### Caracteristici

- Gata de utilizare
- Pentru 1 ciclu de decalcifiere

### Lista elementelor livrate

- Flacon 125 ml

Cod art.	EUR/buc.
147.040.00.1	8,60



- Acest produs consumabil conține substanțe periculoase clasificate. Indicații și măsuri pentru utilizarea în siguranță a substanțelor periculoase se găsesc în anexă sau la adresa [www.geberit.ro](http://www.geberit.ro).

## Set agent detartrant Geberit AquaClean



### Domenii de utilizare

- Pentru îndepărtarea depunerilor de calcar în cazul Geberit AquaClean Mera
- Pentru îndepărtarea depunerilor de calcar în cazul Geberit AquaClean Tuma
- Pentru îndepărtarea depunerilor de calcar la Geberit AquaClean Sela

### Caracteristici

- Gata de utilizare
- Pentru 10 cicluri de decalcifiere

### Lista elementelor livrate

- 10 flacoane 125 ml

Cod art.	EUR/buc.
147.048.00.1	94,50



- Acest produs consumabil conține substanțe periculoase clasificate. Indicații și măsuri pentru utilizarea în siguranță a substanțelor periculoase se găsesc în anexă sau la adresa [www.geberit.ro](http://www.geberit.ro).

**Nou****Set filtru de particule fagure ceramic Geberit tip 3****Domenii de utilizare**

- Pentru funcția de neutralizare a mirosurilor neplăcute
- Pentru Geberit AquaClean Tuma Comfort
- Pentru Geberit AquaClean Mera
- Pentru module sanitare Geberit Monolith Plus

**Caracteristici**

- Durata de funcționare a filtrului coș pentru impurități 1 an

**Lista elementelor livrate**

- 2 filtre de particule fagure ceramic

Cod art.

147.072.00.1

EUR/buc.

59,20

Livrabil din November 2020

**Filtru de carbon activ pentru soluție completă pentru WC Geberit AquaClean****Domenii de utilizare**

- Pentru funcția de neutralizare a mirosurilor neplăcute
- Pentru Geberit AquaClean 8000plus
- Pentru Balena 8000

**Caracteristici**

- Durata de funcționare a filtrului coș pentru impurități 1 an

**Lista elementelor livrate**

- Filtru de carbon activ

Cod art.

250.022.00.1

EUR/buc.

25,70

**Soluție de curățare a duzelor Geberit AquaClean****Domenii de utilizare**

- Pentru Geberit AquaClean 8000plus
- Pentru Balena 8000

**Caracteristici**

- Capacitate 400 ml
- Pentru cca 650 utilizări
- Testat dermatologic

**Lista elementelor livrate**

- Detergent pentru curățarea duzelor 400 ml

Cod art.

242.545.00.1

EUR/buc.

14,00



- Acest produs consumabil conține substanțe periculoase clasificate. Indicații și măsuri pentru utilizarea în siguranță a substanțelor periculoase se găsesc în anexă sau la adresa [www.geberit.ro](http://www.geberit.ro).





# Geberit Monolith

<b>Module sanitare pentru vase WC .....</b>	<b>402</b>
Pentru vase WC suspendate .....	402
Pentru vase WC pe pardoseală .....	410
Accesorii.....	418
<b>Module sanitare pentru bideuri .....</b>	<b>421</b>
Pentru bideuri suspendate și pe pardoseală .....	421



## Module sanitare pentru vase WC

### Pentru vase WC suspendate

#### Modul sanitar pentru WC suspendat Geberit Monolith, 101 cm, panou frontal din sticlă

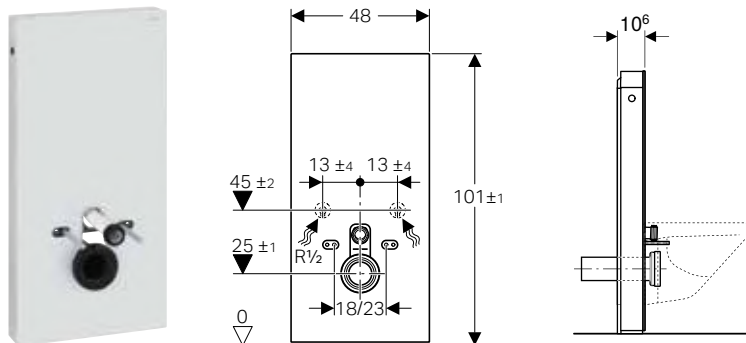

#### Domenii de utilizare

- Pentru renovări, modificări constructive sau construcții noi
- Pentru racorduri în perete cu înălțime de scurgere > 23 cm
- Pentru înlocuirea rezervoarelor aparente montate la semiînălțime
- Pentru înlocuirea vaselor WC suspendate cu rezervor aparent montat
- Pentru soluții complete pentru WC Geberit AquaClean
- Pentru racordare la suporturi de WC Geberit AquaClean, cu accesorii
- Pentru instalarea pe podele finite
- Pentru instalarea în fața pereților din gips carton și din cărămidă
- Pentru egalizarea distanței dintre racordurile WC și scurgerile din perete prin intermediul unei piese de compensație pentru vase WC suspendate

#### Date tehnice

Presiune de curgere	0,1–10 bar
Temperatura maximă a apei	25 °C
Setare din fabrică pentru volumul de spălare	6 și 3 l
Interval de setare pentru volum mare de spălare	4,5 / 6 l
Volum mic de spălare	3 l

#### Caracteristici

- Spălare cu două volume de apă
- Posibilitatea compensării toleranțelor de construcție
- Cu înălțime reglabilă până la 7 cm
- Înălțime de fixare vas de ceramică WC 35 ± 1 cm
- Rezervor izolat cu apă de condens
- Mască laterală din aluminiu, lustruit
- Autoportant
- Volum de spălare reglabil
- Conectare la alimentarea cu apă, de jos
- Conectare la alimentarea cu apă, lateral cu accesorii, posibil

#### Lista elementelor livrate

- Set de racordare la apă cu 2 robinete colțar 1/2"
- Țeavă racord de spălare 160 mm
- Manșetă din EPDM, ø 44 / 55 mm
- Țeavă de evacuare din PE-HD, ø 90 mm
- Mufă de adaptare din PE-HD, ø 90 / 110 mm
- 2 tije filetate M12
- Set de izolare acustică
- Armătură pentru picior suport
- Material de fixare pentru perete de gips carton
- Material de fixare

Cod art.	Culoare / suprafață	EUR/buc.
131.021.JK.5	<b>N</b> Panou frontal: Sticlă lava Panou lateral: Aluminiu cromat negru	877,30
131.021.JL.5	<b>N</b> Panou frontal: Sticlă gri nisipiu Panou lateral: Aluminiu	877,30
131.021.SI.5	Panou frontal: Sticlă albă Panou lateral: Aluminiu	877,30
131.021.SJ.6	<b>N</b> Panou frontal: Sticlă neagră Panou lateral: Aluminiu cromat negru	877,30
131.021.SL.5	Panou frontal: Sticlă mint Panou lateral: Aluminiu	668,70

N: Nou, livrabil din April 2021

#### Accessories

- Set piese de conexiune Geberit pentru vas WC suspendat, înălțat 3 cm → p. 418
- Set piese de conexiune Geberit pentru vas WC suspendat, înălțat 7 cm → p. 418
- Set de racorduri de apă, lateral, pentru modul sanitar Geberit Monolith pentru WC → p. 418



- Produs înlocuitor pentru cod art. 131.021.SJ.5, 131.021.TG.5

**Nou**

## Modul sanitar pentru WC suspendat Geberit Monolith, 101 cm, panou frontal imitație din piatră

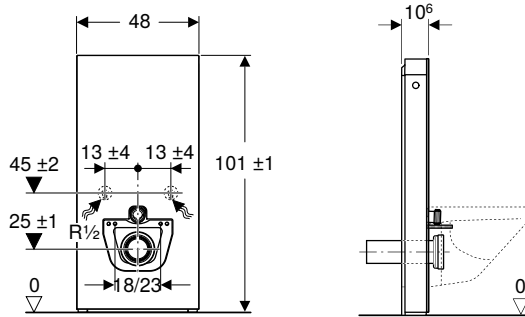

### Domenii de utilizare

- Pentru renovări, modificări constructive sau construcții noi
- Pentru racorduri în perete cu înălțime de scurgere > 23 cm
- Pentru înlocuirea rezervoarelor aparente montate la semiînălțime
- Pentru înlocuirea vaselor WC suspendate cu rezervor aparent montat
- Pentru soluții complete pentru WC Geberit AquaClean
- Pentru racordare la suporturi de WC Geberit AquaClean, cu accesorii
- Pentru instalarea pe podele finite
- Pentru instalarea în fața pereților din gips carton și din cărămidă
- Pentru egalizarea distanței dintre racordurile WC și scurgerile din perete prin intermediul unei piese de compensație pentru vase WC suspendate

### Date tehnice

Presiune de curgere	0,1–10 bar
Temperatura maximă a apei	25 °C
Setare din fabrică pentru volumul de spălare	6 și 3 l
Interval de setare pentru volum mare de spălare	4,5 / 6 l
Volum mic de spălare	3 l

### Caracteristici

- Spălare cu două volume de apă
- Posibilitatea compensării toleranțelor de construcție
- Cu înălțime reglabilă până la 7 cm
- Înălțime de fixare vas de ceramică WC 35 ± 1 cm
- Rezervor izolat cu apă de condens
- Mască laterală din aluminiu, lustruit
- Autoportant
- Volum de spălare reglabil
- Conectare la alimentarea cu apă, de jos
- Conectare la alimentarea cu apă, lateral cu accesorii, posibil

### Lista elementelor livrate

- Set de racordare la apă cu 2 robinete colțar 1/2"
- Țeavă racord de spălare 160 mm
- Manșetă din EPDM, ø 44 / 55 mm
- Țeavă de evacuare din PE-HD, ø 90 mm
- Mufă de adaptare din PE-HD, ø 90 / 110 mm
- 2 tije filetate M12
- Armătură pentru picior suport
- Cadru de sprijin
- Material de fixare pentru perete de gips carton
- Material de fixare

Cod art.	Culoare / suprafață	EUR/buc.
131.021.00.5	Panou frontal: Piatră imitație ardezie Panou lateral: Aluminiu cromat negru	986,20
131.021.JV.5	Panou frontal: Piatră imitație beton Panou lateral: Aluminiu	986,20

Livrabil din April 2021

### Posibilitate de combinare cu

- Soluție completă cu vas WC suspendat Geberit AquaClean Mera Comfort → p. 374
- Soluție completă cu vas WC suspendat Geberit Mera Classic → p. 375
- Soluție completă cu vas WC suspendat Geberit AquaClean Sela → p. 376
- Soluție completă cu vas WC suspendat Geberit AquaClean Tuma Comfort → p. 377
- Soluție completă cu vas WC suspendat Geberit AquaClean Tuma Classic → p. 378
- Vas WC suspendat cu spălare verticală Geberit iCon, formă închisă, Rimfree → p. 138
- Vas WC suspendat Geberit Selnova cu spălare verticală, formă parțial închisă, Rimfree → p. 222

### Accessories

- Set piese de conexiune Geberit pentru vas WC suspendat, înălțat 3 cm → p. 418
- Set piese de conexiune Geberit pentru vas WC suspendat, înălțat 7 cm → p. 418
- Set de racorduri de apă, lateral, pentru modul sanitar Geberit Monolith pentru WC → p. 418



- Produsele naturale pot varia în termeni de culoare și structură
- Pentru module sanitare cu imitație de ardezie (.00) sau imitație de beton (.JV) este valabilă utilizarea exclusivă indicată în secțiunea „Cu posibilitate de combinare cu”.

**Modul sanitar pentru WC suspendat Geberit Monolith Plus, 101 cm, panou frontal din sticlă**

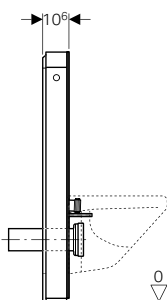
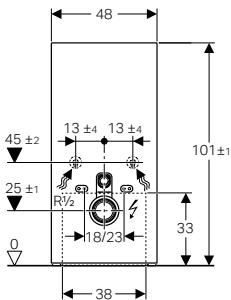

**Domenii de utilizare**

- Pentru renovări, modificări constructive sau construcții noi
- Pentru racorduri în perete cu înălțime de scurgere > 23 cm
- Pentru înlocuirea rezervoarelor aparente montate la semiînălțime
- Pentru înlocuirea vaselor WC suspendate cu rezervor aparent montat
- Pentru soluții complete pentru WC Geberit AquaClean
- Pentru racordare la suporturi de WC Geberit AquaClean, cu accesorii
- Pentru instalarea pe podele finite
- Pentru instalarea în fața pereților din gips carton și din cărămidă
- Pentru egalizarea distanței dintre racordurile WC și scurgerile din perete prin intermediul unei piese de compensație pentru vase WC suspendate

**Date tehnice**

Grad de protecție	IPX4
Clasa de protecție	I
Tensiune nominală	100–240 V AC
Frecvență a rețelei	50–60 Hz
Tensiune de lucru	4,1 V DC
Putere consumată	5 W
Presiune de curgere	0,1–10 bar
Temperatura maximă a apei	25 °C
Volum de spălare	6 l
Volum mic de spălare	3 l

**Caracteristici**

- Spălare cu două volume de apă
- Posibilitatea compensării toleranțelor de construcție
- Cu înălțime reglabilă până la 7 cm
- Înălțime de fixare vas de ceramică WC 35 ± 1 cm
- Rezervor izolat cu apă de condens
- Mască laterală din aluminiu, lustruit
- Autoportant
- Taste Soft Touch pentru acționarea spălării și unității de purificare a aerului
- Iluminarea pentru orientare și unitatea de purificare a aerului se activează la intrare
- Iluminare pentru orientare, cu posibilitate de reglare în șapte culori
- Rază de detecție a utilizatorului, reglabilă
- Recunoaștere zi/noapte reglabilă pentru iluminarea pentru orientare
- Unitate de purificare a aerului cu filtrul de particule fagure ceramic, cu posibilitate de montare fără unelte
- Filtrul de particule fagure ceramic pentru funcția de neutralizare a mirosurilor neplăcute, cu posibilitate de schimbare fără unelte
- Deconectare automată și unității de purificare a aerului după un timp de funcționare definit
- Funcționare cu joasă tensiune, fără tensiunea de rețea în rezervor
- Alimentare de la rețea cu cablu trifilar flexibil cu manta
- Conectare la alimentarea cu apă, de jos
- Conectare la alimentarea cu apă, lateral cu accesorii, posibil

**Lista elementelor livrate**

- Set de racordare la apă cu 2 robinete colțar 1/2"
- Țeavă racord de spălare 160 mm
- Manșetă din EPDM, ø 44 / 55 mm
- Țeavă de evacuare din PE-HD, ø 90 mm
- Mufă de adaptare din PE-HD, ø 90 / 110 mm
- 2 tije filetate M12
- Set de izolare acustică
- Mufă de conectare pentru alimentare de la rețea
- Bloc de alimentare de la rețea
- Material de fixare
- Armătură pentru picior suport
- Material de fixare pentru perete de gips carton

Cod art.	Culoare / suprafață	EUR/buc.
131.221.JK.5	<b>N</b> Panou frontal: Sticlă lavă Panou lateral: Aluminiu cromat negru	1663,80
131.221.JL.5	<b>N</b> Panou frontal: Sticlă gri nisipiu Panou lateral: Aluminiu	1663,80
131.221.SI.5	Panou frontal: Sticlă albă Panou lateral: Aluminiu	1663,80
131.221.SJ.6	<b>N</b> Panou frontal: Sticlă neagră Panou lateral: Aluminiu cromat negru	1663,80

N: Nou, livrabil din April 2021

**Accessories**

- Set piese de conexiune Geberit pentru vas WC suspendat, înălțat 3 cm → p. 418
- Set piese de conexiune Geberit pentru vas WC suspendat, înălțat 7 cm → p. 418
- Set de racorduri de apă, lateral, pentru modul sanitar Geberit Monolith pentru WC → p. 418
- Cutie de montaj Geberit → p. 395



• Produs înlocuitor pentru cod art. 131.221.TG.5, 131.221.SJ.5

Nou

## Modul sanitar pentru WC suspendat Geberit Monolith Plus, 101 cm, panou frontal imitație din piatră

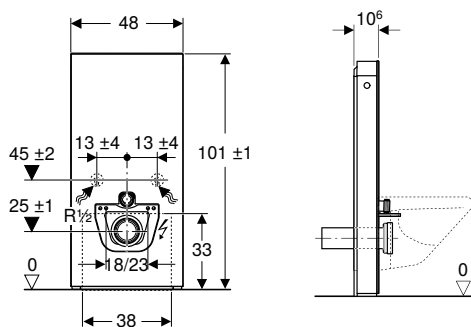

### Domenii de utilizare

- Pentru renovări, modificări constructive sau construcții noi
- Pentru racorduri în perete cu înălțime de scurgere > 23 cm
- Pentru înlocuirea rezervoarelor aparente montate la semiînălțime
- Pentru înlocuirea vaselor WC suspendate cu rezervor aparent montat
- Pentru soluții complete pentru WC Geberit AquaClean
- Pentru racordare la suporturi de WC Geberit AquaClean, cu accesorii
- Pentru instalarea pe podele finite
- Pentru instalarea în fața pereților din gips carton și din cărămidă
- Pentru egalizarea distanței dintre racordurile WC și scurgerile din perete prin intermediul unei piese de compensație pentru vase WC suspendate

### Date tehnice

Grad de protecție	IPX4
Clasa de protecție	I
Tensiune nominală	100–240 V AC
Frecvență a rețelei	50–60 Hz
Tensiune de lucru	4,1 V DC
Putere consumată	5 W
Presiune de curgere	0,1–10 bar
Temperatura maximă a apei	25 °C
Volum de spălare	6 l
Volum mic de spălare	3 l

### Caracteristici

- Spălare cu două volume de apă
- Posibilitatea compensării toleranțelor de construcție
- Cu înălțime reglabilă până la 7 cm
- Înălțime de fixare vas de ceramică WC 35 ± 1 cm
- Rezervor izolat cu apă de condens
- Mască laterală din aluminiu, lustruit
- Autoportant
- Taste Soft Touch pentru acționarea spălării și unității de purificare a aerului
- Iluminarea pentru orientare și unitatea de purificare a aerului se activează la intrare
- Iluminare pentru orientare, cu posibilitate de reglare în șapte culori
- Rază de detecție a utilizatorului, reglabilă
- Recunoaștere zi/noapte reglabilă pentru iluminarea pentru orientare
- Unitate de purificare a aerului cu filtrul de particule fagure ceramic, cu posibilitate de montare fără unelte
- Filtrul de particule fagure ceramic pentru funcția de neutralizare a mirosurilor neplăcute, cu posibilitate de schimbare fără unelte
- Deconectare automată și unității de purificare a aerului după un timp de funcționare definit
- Funcționare cu joasă tensiune, fără tensiunea de rețea în rezervor
- Alimentare de la rețea cu cablu trifilar flexibil cu manta
- Conectare la alimentarea cu apă, de jos
- Conectare la alimentarea cu apă, lateral cu accesorii, posibil

### Lista elementelor livrate

- Set de racordare la apă cu 2 robinete colțar 1/2"
- Țeavă racord de spălare 160 mm
- Manșetă din EPDM, ø 44 / 55 mm
- Țeavă de evacuare din PE-HD, ø 90 mm
- Mufă de adaptare din PE-HD, ø 90 / 110 mm
- 2 tije filetate M12
- Mufă de conectare pentru alimentare de la rețea
- Bloc de alimentare de la rețea
- Cadru de sprijin
- Material de fixare
- Armătură pentru picior suport
- Material de fixare pentru perete de gips carton

Cod art.	Culoare / suprafață	EUR/buc.
131.221.00.5	Panou frontal: Piatră imitație ardezie Panou lateral: Aluminiu cromat negru	1772,70
131.221.JV.5	Panou frontal: Piatră imitație beton Panou lateral: Aluminiu	1772,70

Livrabil din April 2021

### Posibilitate de combinare cu

- Soluție completă cu vas WC suspendat Geberit AquaClean Mera Comfort → p. 374
- Soluție completă cu vas WC suspendat Geberit Mera Classic → p. 375
- Soluție completă cu vas WC suspendat Geberit AquaClean Sela → p. 376
- Soluție completă cu vas WC suspendat Geberit AquaClean Tuma Comfort → p. 377
- Soluție completă cu vas WC suspendat Geberit AquaClean Tuma Classic → p. 378
- Vas WC suspendat cu spălare verticală Geberit iCon, formă închisă, Rimfree → p. 138
- Vas WC suspendat Geberit Selnova cu spălare verticală, formă parțial închisă, Rimfree → p. 222

### Accessories

- Set piese de conexiune Geberit pentru vas WC suspendat, înălțat 3 cm → p. 418
- Set piese de conexiune Geberit pentru vas WC suspendat, înălțat 7 cm → p. 418
- Set de racorduri de apă, lateral, pentru modul sanitar Geberit Monolith pentru WC → p. 418
- Cutie de montaj Geberit → p. 395



- Produsele naturale pot varia în termeni de culoare și structură
- Pentru module sanitare cu imitație de ardezie (.00) sau imitație de beton (.JV) este valabilă utilizarea exclusivă indicată în secțiunea „Cu posibilitate de combinare cu”.

**Modul sanitar pentru WC suspendat Geberit Monolith, 114 cm, panou frontal din sticlă**

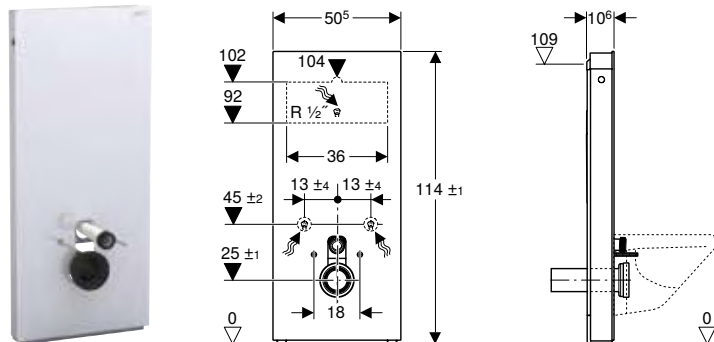

**Domenii de utilizare**

- Pentru renovări, modificări constructive sau construcții noi
- Pentru racorduri în perete cu înălțime de scurgere > 23 cm
- Pentru înlocuirea rezervoarelor aparente montate la semiînălțime
- Pentru înlocuirea rezervoarelor aparente montate la semiînălțime
- Pentru înlocuirea vaselor WC suspendate cu rezervor aparent montat
- Pentru înlocuirea vaselor WC suspendate cu sistem de spălare sub presiune
- Pentru înlocuirea vaselor WC suspendate cu rezervoare încastrate cu înălțime maximă a deschiderii de service < 109 cm
- Pentru soluții complete pentru WC Geberit AquaClean
- Pentru racordare la suporturi de WC Geberit AquaClean, cu accesorii
- Pentru instalarea pe podele finite
- Pentru instalarea în fața pereților din gips carton și din cărămidă
- Pentru egalizarea distanței dintre racordurile WC și scurgerile din perete prin intermediul unei piese de compensație pentru vase WC suspendate

**Date tehnice**

Presiune de curgere	0,1–10 bar
Temperatura maximă a apei	25 °C
Setare din fabrică pentru volumul de spălare	6 și 3 l
Interval de setare pentru volum mare de spălare	4,5 / 6 l
Volum mic de spălare	3 l
Calculul debitului de curgere	0,11 l/s
Presiune minimă de curgere pentru calculul debitului de curgere	0,5 bar

**Caracteristici**

- Spălare cu două volume de apă
- Posibilitatea compensării toleranțelor de construcție
- Cu înălțime reglabilă până la 7 cm
- Înălțime de fixare vas de ceramică WC 35 ± 1 cm
- Rezervor izolat cu apă de condens
- Mască laterală din aluminiu, lustruit
- Autoportant
- Volum de spălare reglabil
- Conectare la alimentarea cu apă în centru, spate
- Conectare la alimentarea cu apă, lateral cu accesorii, posibil
- Conectare la alimentarea cu apă, de jos

**Lista elementelor livrate**

- Set de racordare la apă cu 2 robinete colțar 1/2"
- Țeavă racord de spălare 160 mm
- Manșetă din EPDM, ø 44 / 55 mm
- Țeavă de evacuare din PE-HD, ø 90 mm
- Mufă de adaptare din PE-HD, ø 90 / 110 mm
- 2 tije filetate M12
- Set de izolare acustică
- Armătură pentru picior suport
- Material de fixare pentru perete de gips carton
- Material de fixare
- Material de fixare pentru montarea rezervoarelor încastrate

Cod art.	Culoare / suprafață	EUR/buc.
131.031.JK.5	<b>N</b> Panou frontal: Sticlă lava Panou lateral: Aluminiu cromat negru	977,30
131.031.JL.5	<b>N</b> Panou frontal: Sticlă gri nisipiu Panou lateral: Aluminiu	977,30
131.031.SI.5	Panou frontal: Sticlă albă Panou lateral: Aluminiu	977,30
131.031.SJ.6	<b>N</b> Panou frontal: Sticlă neagră Panou lateral: Aluminiu cromat negru	977,30

N: Nou, livrabil din April 2021

**Accessories**

- Set piese de conexiune Geberit pentru vas WC suspendat, înălțat 3 cm → p. 418
- Set piese de conexiune Geberit pentru vas WC suspendat, înălțat 7 cm → p. 418
- Set de racorduri de apă, lateral, pentru modul sanitar Geberit Monolith pentru WC → p. 418



- Produs înlocuitor pentru cod art. 131.031.TG.5, 131.031.SJ.5

Nou

## Modul sanitar pentru WC suspendat Geberit Monolith, 114 cm, panou frontal imitație din piatră

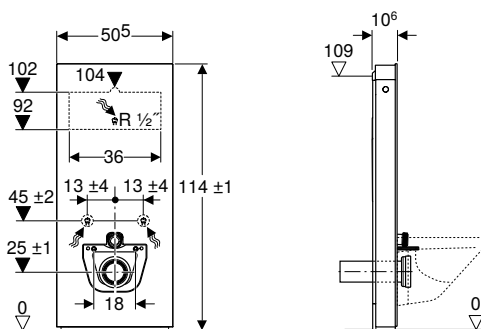

### Domenii de utilizare

- Pentru renovări, modificări constructive sau construcții noi
- Pentru racorduri în perete cu înălțime de scurgere > 23 cm
- Pentru înlocuirea rezervoarelor aparente montate la semiînălțime
- Pentru înlocuirea rezervoarelor aparente montate la semiînălțime
- Pentru înlocuirea vaselor WC suspendate cu rezervor aparent montat
- Pentru înlocuirea vaselor WC suspendate cu sistem de spălare sub presiune
- Pentru înlocuirea vaselor WC suspendate cu rezervoare încastrate cu înălțime maximă a deschiderii de service < 109 cm
- Pentru soluții complete pentru WC Geberit AquaClean
- Pentru racordare la suporturi de WC Geberit AquaClean, cu accesorii
- Pentru instalarea pe podele finite
- Pentru instalarea în fața pereților din gips carton și din cărămidă
- Pentru egalizarea distanței dintre racordurile WC și scurgerile din perete prin intermediul unei piese de compensație pentru vase WC suspendate

### Date tehnice

Presiune de curgere	0,1–10 bar
Temperatura maximă a apei	25 °C
Setare din fabrică pentru volumul de spălare	6 și 3 l
Interval de setare pentru volum mare de spălare	4,5 / 6 l
Volum mic de spălare	3 l
Calculul debitului de curgere	0,11 l/s
Presiune minimă de curgere pentru calculul debitului de curgere	0,5 bar

Cod art.	Culoare / suprafață	EUR/buc.
131.031.00.5	Panou frontal: Piatră imitație ardezie Panou lateral: Aluminu cromat negru	1086,20
131.031.JV.5	Panou frontal: Piatră imitație beton Panou lateral: Aluminu	1086,20

Livrabil din April 2021

### Posibilitate de combinare cu

- Soluție completă cu vas WC suspendat Geberit AquaClean Mera Comfort → p. 374
- Soluție completă cu vas WC suspendat Geberit Mera Classic → p. 375
- Soluție completă cu vas WC suspendat Geberit AquaClean Sela → p. 376
- Soluție completă cu vas WC suspendat Geberit AquaClean Tuma Comfort → p. 377
- Soluție completă cu vas WC suspendat Geberit AquaClean Tuma Classic → p. 378
- Vas WC suspendat cu spălare verticală Geberit iCon, formă închisă, Rimfree → p. 138
- Vas WC suspendat Geberit Selnova cu spălare verticală, formă parțial închisă, Rimfree → p. 222

### Accessories

- Set piese de conexiune Geberit pentru vas WC suspendat, înălțat 3 cm → p. 418
- Set piese de conexiune Geberit pentru vas WC suspendat, înălțat 7 cm → p. 418
- Set de racorduri de apă, lateral, pentru modul sanitar Geberit Monolith pentru WC → p. 418



- Produsele naturale pot varia în termeni de culoare și structură
- Pentru module sanitare cu imitație de ardezie (.00) sau imitație de beton (.JV) este valabilă utilizarea exclusivă indicată în secțiunea „Cu posibilitate de combinare cu”.

### Caracteristici

- Spălare cu două volume de apă
- Posibilitatea compensării toleranțelor de construcție
- Cu înălțime reglabilă până la 7 cm
- Înălțime de fixare vas de ceramică WC 35 ± 1 cm
- Rezervor izolat cu apă de condens
- Mască laterală din aluminu, lustruit
- Autoportant
- Volum de spălare reglabil
- Conectare la alimentarea cu apă în centru, spate
- Conectare la alimentarea cu apă, lateral cu accesorii, posibil
- Conectare la alimentarea cu apă, de jos

### Lista elementelor livrate

- Set de racordare la apă cu 2 robinete colțar 1/2"
- Țeavă racord de spălare 160 mm
- Manșetă din EPDM, ø 44 / 55 mm
- Țeavă de evacuare din PE-HD, ø 90 mm
- Mufă de adaptare din PE-HD, ø 90 / 110 mm
- 2 tije filetate M12
- Armătură pentru picior suport
- Cadru de sprijin
- Material de fixare pentru perete de gips carton
- Material de fixare
- Material de fixare pentru montarea rezervoarelor încastrate

**Modul sanitar pentru WC suspendat Geberit Monolith Plus, 114 cm, panou frontal din sticlă**

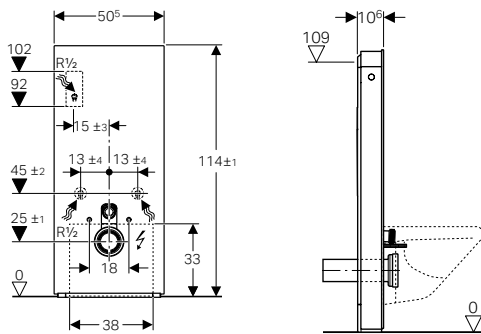

**Domenii de utilizare**

- Pentru renovări, modificări constructive sau construcții noi
- Pentru racorduri în perete cu înălțime de scurgere > 23 cm
- Pentru înlocuirea rezervoarelor aparente montate la semiînălțime
- Pentru înlocuirea rezervoarelor montate la semiînălțime
- Pentru înlocuirea vaselor WC suspendate cu rezervor aparent montat
- Pentru înlocuirea vaselor WC suspendate cu sistem de spălare sub presiune
- Pentru înlocuirea vaselor WC suspendate cu rezervoare încastrate cu înălțime maximă a deschiderii de service < 109 cm
- Pentru soluții complete pentru WC Geberit AquaClean
- Pentru racordare la suporturi de WC Geberit AquaClean, cu accesorii
- Pentru instalarea pe podele finite
- Pentru instalarea în fața pereților din gips carton și din cărămidă
- Pentru egalizarea distanței dintre racordurile WC și scurgerile din perete prin intermediul unei piese de compensație pentru vase WC suspendate

**Date tehnice**

Grad de protecție	IPX4
Clasa de protecție	I
Tensiune nominală	100–240 V AC
Frecvență a rețelei	50–60 Hz
Tensiune de lucru	4,1 V DC
Putere consumată	5 W
Presiune de curgere	0,1–10 bar
Temperatura maximă a apei	25 °C
Volum de spălare	6 l
Volum mic de spălare	3 l
Calculul debitului de curgere	0,11 l/s
Presiune minimă de curgere pentru calculul debitului de curgere	0,5 bar

**Caracteristici**

- Spălare cu două volume de apă
- Posibilitatea compensării toleranțelor de construcție
- Cu înălțime reglabilă până la 7 cm
- Înălțime de fixare vas de ceramică WC 35 ± 1 cm
- Rezervor izolat cu apă de condens
- Mască laterală din aluminiu, lustruit
- Autoportant
- Taste Soft Touch pentru acționarea spălării și unității de purificare a aerului
- Iluminarea pentru orientare și unitatea de purificare a aerului se activează la intrare
- Iluminare pentru orientare, cu posibilitate de reglare în șapte culori
- Rază de detecție a utilizatorului, reglabilă
- Recunoaștere zi/noapte reglabilă pentru iluminarea pentru orientare
- Unitate de purificare a aerului cu filtrul de particule fagure ceramic, cu posibilitate de montare fără unelte
- Filtrul de particule fagure ceramic pentru funcția de neutralizare a mirosurilor neplăcute, cu posibilitate de schimbare fără unelte
- Deconectare automată și unității de purificare a aerului după un timp de funcționare definit
- Funcționare cu joasă tensiune, fără tensiunea de rețea în rezervor
- Alimentare de la rețea cu cablu trifilar flexibil cu manta
- Conectare la alimentarea cu apă în centru, spate
- Conectare la alimentarea cu apă, lateral cu accesorii, posibil
- Conectare la alimentarea cu apă, de jos

**Lista elementelor livrate**

- Set de racordare la apă cu 2 robinete colțar 1/2"
- Țeavă racord de spălare 160 mm
- Manșetă din EPDM, ø 44 / 55 mm
- Țeavă de evacuare din PE-HD, ø 90 mm
- Mufă de adaptare din PE-HD, ø 90 / 110 mm
- 2 tije filetate M12
- Set de izolare acustică
- Mufă de conectare pentru alimentare de la rețea
- Bloc de alimentare de la rețea
- Armătură pentru picior suport
- Material de fixare pentru perete de gips carton
- Material de fixare
- Material de fixare pentru montarea rezervoarelor încastrate

Cod art.	Culoare / suprafață	EUR/buc.
131.231.JK.5	<b>N</b> Panou frontal: Sticlă lava Panou lateral: Aluminiu cromat negru	1763,80
131.231.JL.5	<b>N</b> Panou frontal: Sticlă gri nisipiu Panou lateral: Aluminiu	1763,80
131.231.SI.5	Panou frontal: Sticlă albă Panou lateral: Aluminiu	1763,80
131.231.SJ.6	<b>N</b> Panou frontal: Sticlă neagră Panou lateral: Aluminiu cromat negru	1763,80

N: Nou, livrabil din April 2021

**Accessories**

- Set piese de conexiune Geberit pentru vas WC suspendat, înălțat 3 cm → p. 418
- Set piese de conexiune Geberit pentru vas WC suspendat, înălțat 7 cm → p. 418
- Cutie de montaj Geberit → p. 395
- Set de racorduri de apă, lateral, pentru modul sanitar Geberit Monolith pentru WC → p. 418



- Produs înlocuitor pentru cod art. 131.231.TG.5, 131.231.SJ.5

Nou

## Modul sanitar pentru WC suspendat Geberit Monolith Plus, 114 cm, panou frontal imitație din piatră

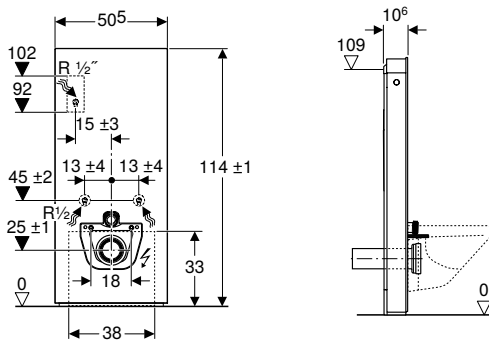

### Domenii de utilizare

- Pentru renovări, modificări constructive sau construcții noi
- Pentru racorduri în perete cu înălțime de scurgere > 23 cm
- Pentru înlocuirea rezervoarelor aparente montate la semiînălțime
- Pentru înlocuirea rezervoarelor aparente montate la semiînălțime
- Pentru înlocuirea vaselor WC suspendate cu rezervor aparent montat
- Pentru înlocuirea vaselor WC suspendate cu sistem de spălare sub presiune
- Pentru înlocuirea vaselor WC suspendate cu rezervoare încastrate cu înălțime maximă a deschiderii de service < 109 cm
- Pentru soluții complete pentru WC Geberit AquaClean
- Pentru racordare la suporturi de WC Geberit AquaClean, cu accesorii
- Pentru instalarea pe podele finite
- Pentru instalarea în fața pereților din gips carton și din cărămidă
- Pentru egalizarea distanței dintre racordurile WC și scurgerile din perete prin intermediul unei piese de compensație pentru vase WC suspendate

### Date tehnice

Grad de protecție	IPX4
Clasa de protecție	I
Tensiune nominală	100–240 V AC
Frecvență a rețelei	50–60 Hz
Tensiune de lucru	4,1 V DC
Putere consumată	5 W
Presiune de curgere	0,1–10 bar
Temperatura maximă a apei	25 °C
Volum de spălare	6 l
Volum mic de spălare	3 l
Calculul debitului de curgere	0,11 l/s
Presiune minimă de curgere pentru calculul debitului de curgere	0,5 bar

### Caracteristici

- Spălare cu două volume de apă
- Posibilitatea compensării toleranțelor de construcție
- Cu înălțime reglabilă până la 7 cm
- Înălțime de fixare vas de ceramică WC 35 ± 1 cm
- Rezervor izolat cu apă de condens
- Mască laterală din aluminiu, lustruit
- Autoportant
- Taste Soft Touch pentru acționarea spălării și unității de purificare a aerului
- Iluminarea pentru orientare și unitatea de purificare a aerului se activează la intrare
- Iluminare pentru orientare, cu posibilitate de reglare în șapte culori
- Rază de detecție a utilizatorului, reglabilă
- Recunoaștere zi/noapte reglabilă pentru iluminarea pentru orientare
- Unitate de purificare a aerului cu filtrul de particule fagure ceramic, cu posibilitate de montare fără unelte
- Filtrul de particule fagure ceramic pentru funcția de neutralizare a mirosurilor neplăcute, cu posibilitate de schimbare fără unelte
- Deconectare automată și unității de purificare a aerului după un timp de funcționare definit
- Funcționare cu joasă tensiune, fără tensiunea de rețea în rezervor
- Alimentare de la rețea cu cablu trifilar flexibil cu manta
- Conectare la alimentarea cu apă în centru, spate
- Conectare la alimentarea cu apă, lateral cu accesorii, posibil
- Conectare la alimentarea cu apă, de jos

### Lista elementelor livrate

- Set de racordare la apă cu 2 robinete colțar 1/2"
- Țeavă racord de spălare 160 mm
- Manșetă din EPDM, ø 44 / 55 mm
- Țeavă de evacuare din PE-HD, ø 90 mm
- Mufă de adaptare din PE-HD, ø 90 / 110 mm
- 2 tije filetate M12
- Mufă de conectare pentru alimentare de la rețea
- Bloc de alimentare de la rețea
- Armătură pentru picior suport
- Cadru de sprijin
- Material de fixare pentru perete de gips carton
- Material de fixare
- Material de fixare pentru montarea rezervoarelor încastrate

Cod art.	Culoare / suprafață	EUR/buc.
131.231.00.5	Panou frontal: Piatră imitație ardezie Panou lateral: Aluminiu cromat negru	1872,70
131.231.JV.5	Panou frontal: Piatră imitație beton Panou lateral: Aluminiu	1872,70

Livrabil din April 2021





## Geberit Monolith

Module sanitare pentru vase WC  
Pentru vase WC pe pardoseală

### Posibilitate de combinare cu

- Soluție completă cu vas WC suspendat Geberit AquaClean Mera Comfort → p. 374
- Soluție completă cu vas WC suspendat Geberit Mera Classic → p. 375
- Soluție completă cu vas WC suspendat Geberit AquaClean Sela → p. 376
- Soluție completă cu vas WC suspendat Geberit AquaClean Tuma Comfort → p. 377
- Soluție completă cu vas WC suspendat Geberit AquaClean Tuma Classic → p. 378
- Vas WC suspendat cu spălare verticală Geberit iCon, formă închisă, Rimfree → p. 138
- Vas WC suspendat Geberit Selnova cu spălare verticală, formă parțial închisă, Rimfree → p. 222

### Accessories

- Set piese de conexiune Geberit pentru vas WC suspendat, înălțat 3 cm → p. 418
- Set piese de conexiune Geberit pentru vas WC suspendat, înălțat 7 cm → p. 418
- Cutie de montaj Geberit → p. 395
- Set de racorduri de apă, lateral, pentru modul sanitar Geberit Monolith pentru WC → p. 418



- Produsele naturale pot varia în termeni de culoare și structură
- Pentru module sanitare cu imitație de ardezie (.00) sau imitație de beton (.JV) este valabilă utilizarea exclusivă indicată în secțiunea „Cu posibilitate de combinare cu”.

## Pentru vase WC pe pardoseală

### Modul sanitar pentru WC pe pardoseală Geberit Monolith, 101 cm, panou frontal din sticlă

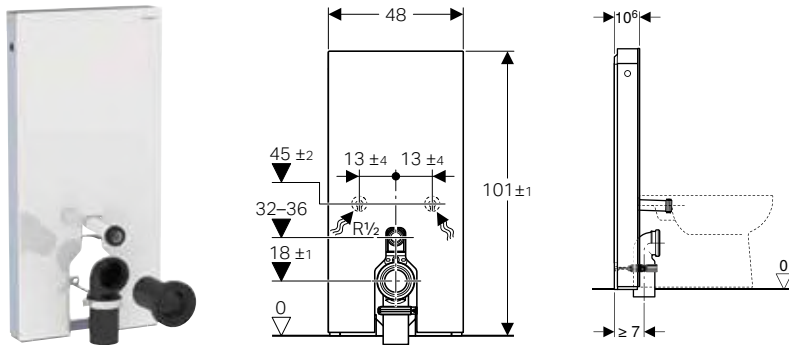

### Domenii de utilizare

- Pentru racorduri în pardoseală
- Pentru renovări, modificări constructive sau construcții noi
- Pentru racorduri în perete cu înălțime de scurgere de 18 cm
- Pentru vase WC cu înălțimea admisiei apei de spălare 32–36 cm de la pardoseală, conform DIN EN 33
- Pentru înlocuirea rezervoarelor aparente montate la semiînălțime
- Pentru înlocuirea vaselor WC pe pardoseală cu rezervor aparent montat
- Pentru racordarea soluțiilor complete pentru WC Geberit AquaClean Tuma cu vas WC pe pardoseală
- Pentru racordare la suporturi de WC Geberit AquaClean, cu accesorii
- Pentru instalarea pe podele finite
- Pentru instalarea în fața pereților din gips carton și din cărămidă

### Date tehnice

Presiune de curgere	0,1–10 bar
Temperatura maximă a apei	25 °C
Setare din fabrică pentru volumul de spălare	6 și 3 l
Interval de setare pentru volum mare de spălare	4,5 / 6 l
Volum mic de spălare	3 l

### Caracteristici

- Spălare cu două volume de apă
- Posibilitatea compensării toleranțelor de construcție
- Rezervor izolat cu apă de condens
- Mască laterală din aluminiu, lustruit
- Autoportant
- Volum de spălare reglabil
- Conectare la alimentarea cu apă, de jos
- Conectare la alimentarea cu apă, lateral cu accesorii, posibil

### Lista elementelor livrate

- Set de racordare la apă cu 2 robinete colțar 1/2"
- Țeavă racord de spălare 160 mm
- Manșetă din EPDM, ø 44 / 55 mm
- Țeavă de evacuare din PE-HD, ø 90 mm
- Cot de conectare 90° din PE-HD, ø 90 mm
- Mufă de adaptare din PE-HD, ø 90 / 110 mm
- Armătură pentru picior suport
- Material de fixare pentru perete de gips carton
- Material de fixare

Cod art.	Culoare / suprafață	EUR/buc.
131.001.JK.5	N Panou frontal: Sticlă lava Panou lateral: Aluminiu cromat negru	877,30
131.001.JL.5	N Panou frontal: Sticlă gri nisipiu Panou lateral: Aluminiu	877,30
131.001.SI.5	Panou frontal: Sticlă albă Panou lateral: Aluminiu	877,30

Cod art.	Culoare / suprafață	EUR/buc.
131.001.SJ.6	<b>N</b> Panou frontal: Sticlă neagră Panou lateral: Aluminiu cromat negru	877,30
131.001.SL.5	Panou frontal: Sticlă mint Panou lateral: Aluminiu	668,70

N: Nou, livrabil din April 2021

#### Accessories

- Set de racorduri de apă, lateral, pentru modul sanitar Geberit Monolith pentru WC → p. 418



- Produs înlocuitor pentru cod art. 131.001.TG.5, 131.001.SJ.5

## Nou

### Modul sanitar pentru WC pe pardoseală Geberit Monolith, 101 cm, panou frontal imitație din piatră

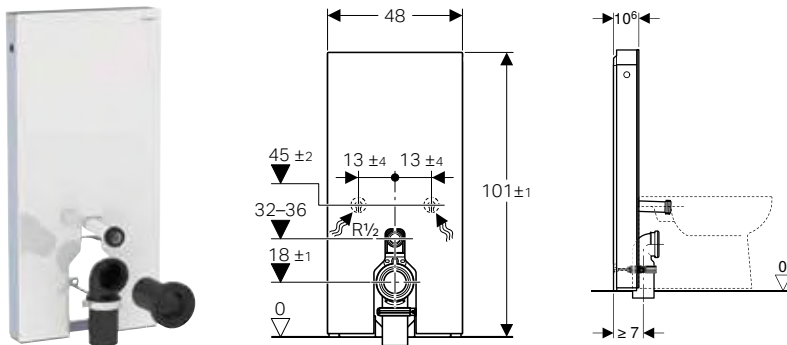

#### Domenii de utilizare

- Pentru racorduri în pardoseală
- Pentru renovări, modificări constructive sau construcții noi
- Pentru racorduri în perete cu înălțime de scurgere de 18 cm
- Pentru vase WC cu înălțimea admisiei apei de spălare 32–36 cm de la pardoseală, conform DIN EN 33
- Pentru înlocuirea rezervoarelor aparente montate la semiînălțime
- Pentru înlocuirea vaselor WC pe pardoseală cu rezervor aparent montat
- Pentru racordarea soluțiilor complete pentru WC Geberit AquaClean Tuma cu vas WC pe pardoseală
- Pentru racordare la suporturi de WC Geberit AquaClean, cu accesorii
- Pentru instalarea pe podele finite
- Pentru instalarea în fața pereților din gips carton și din cărămidă

#### Date tehnice

Presiune de curgere	0,1–10 bar
Temperatura maximă a apei	25 °C
Setare din fabrică pentru volumul de spălare	6 și 3 l
Interval de setare pentru volum mare de spălare	4,5 / 6 l
Volum mic de spălare	3 l

Cod art.	Culoare / suprafață	EUR/buc.
131.001.00.5	Panou frontal: Piatră imitație ardezie Panou lateral: Aluminiu cromat negru	986,20
131.001.JV.5	Panou frontal: Piatră imitație beton Panou lateral: Aluminiu	986,20

Livrabil din April 2021

#### Accessories

- Set de racorduri de apă, lateral, pentru modul sanitar Geberit Monolith pentru WC → p. 418



- Produsele naturale pot varia în termeni de culoare și structură

#### Caracteristici

- Spălare cu două volume de apă
- Posibilitatea compensării toleranțelor de construcție
- Rezervor izolat cu apă de condens
- Mască laterală din aluminiu, lustruit
- Autoportant
- Volum de spălare reglabil
- Conectare la alimentarea cu apă, de jos
- Conectare la alimentarea cu apă, lateral cu accesorii, posibil

#### Lista elementelor livrate

- Set de racordare la apă cu 2 robinete colțar 1/2"
- Țeavă racord de spălare 160 mm
- Manșetă din EPDM, ø 44 / 55 mm
- Țeavă de evacuare din PE-HD, ø 90 mm
- Cot de conectare 90° din PE-HD, ø 90 mm
- Mufă de adaptare din PE-HD, ø 90 / 110 mm
- Armătură pentru picior suport
- Material de fixare pentru perete de gips carton
- Material de fixare

**Modul sanitar pentru WC pe pardoseală Geberit Monolith Plus, 101 cm, panou frontal din sticlă**

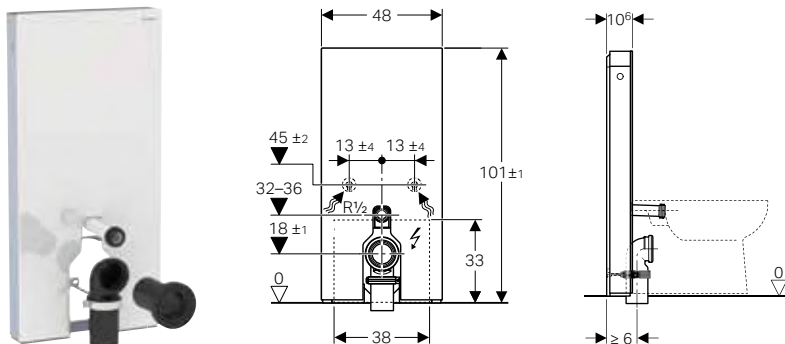

**Domenii de utilizare**

- Pentru racorduri în pardoseală
- Pentru renovări, modificări constructive sau construcții noi
- Pentru racorduri în perete cu înălțime de scurgere de 18 cm
- Pentru vase WC cu înălțimea admisiei apei de spălare 32–36 cm de la pardoseală, conform DIN EN 33
- Pentru înlocuirea rezervoarelor aparente montate la semiînălțime
- Pentru înlocuirea vaselor WC pe pardoseală cu rezervor aparent montat
- Pentru racordarea soluțiilor complete pentru WC Geberit AquaClean Tuma cu vas WC pe pardoseală
- Pentru racordare la suporturi de WC Geberit AquaClean, cu accesorii
- Pentru instalarea pe podele finite
- Pentru instalarea în fața pereților din gips carton și din cărămidă

**Date tehnice**

Grad de protecție	IPX4
Clasa de protecție	I
Tensiune nominală	100–240 V AC
Frecvență a rețelei	50–60 Hz
Tensiune de lucru	4,1 V DC
Putere consumată	5 W
Presiune de curgere	0,1–10 bar
Temperatura maximă a apei	25 °C
Volum de spălare	6 l
Volum mic de spălare	3 l

**Caracteristici**

- Spălare cu două volume de apă
- Posibilitatea compensării toleranțelor de construcție
- Rezervor izolat cu apă de condens
- Mască laterală din aluminiu, lustruit
- Autoportant
- Taste Soft Touch pentru acționarea spălării și unității de purificare a aerului
- Iluminarea pentru orientare și unitatea de purificare a aerului se activează la intrare
- Iluminare pentru orientare, cu posibilitate de reglare în șapte culori
- Rază de detecție a utilizatorului, reglabilă
- Recunoaștere zi/noapte reglabilă pentru iluminarea pentru orientare
- Unitate de purificare a aerului cu filtrul de particule fagure ceramic, cu posibilitate de montare fără unelte
- Filtrul de particule fagure ceramic pentru funcția de neutralizare a mirosurilor neplăcute, cu posibilitate de schimbare fără unelte
- Deconectare automată și unității de purificare a aerului după un timp de funcționare definit
- Funcționare cu joasă tensiune, fără tensiunea de rețea în rezervor
- Alimentare de la rețea cu cablu trifilar flexibil cu manta
- Conectare la alimentarea cu apă, de jos
- Conectare la alimentarea cu apă, lateral cu accesorii, posibil

**Lista elementelor livrate**

- Set de racordare la apă cu 2 robinete colțar 1/2"
- Țeavă racord de spălare 160 mm
- Manșetă din EPDM, ø 44 / 55 mm
- Țeavă de evacuare din PE-HD, ø 90 mm
- Mufă de adaptare din PE-HD, ø 90 / 110 mm
- Cot de conectare 90° din PE-HD, ø 90 / 110 mm
- Mufă de conectare pentru alimentare de la rețea
- Bloc de alimentare de la rețea
- Armătură pentru picior suport
- Material de fixare pentru perete de gips carton
- Material de fixare

Cod art.	Culoare / suprafață	EUR/buc.
131.201.JK.5	N Panou frontal: Sticlă lava Panou lateral: Aluminiu cromat negru	1663,80
131.201.JL.5	N Panou frontal: Sticlă gri nisipiu Panou lateral: Aluminiu	1663,80
131.201.SI.5	Panou frontal: Sticlă albă Panou lateral: Aluminiu	1663,80
131.201.SJ.6	N Panou frontal: Sticlă neagră Panou lateral: Aluminiu cromat negru	1663,80

N: Nou, livrabil din April 2021

**Accessories**

- Set de racorduri de apă, lateral, pentru modul sanitar Geberit Monolith pentru WC → p. 418
- Cutie de montaj Geberit → p. 395



• Produs înlocuitor pentru cod art. 131.201.TG.5, 131.201.SJ.5

**Nou**

## Modul sanitar pentru WC pe pardoseală Geberit Monolith Plus, 101 cm, panou frontal imitație din piatră

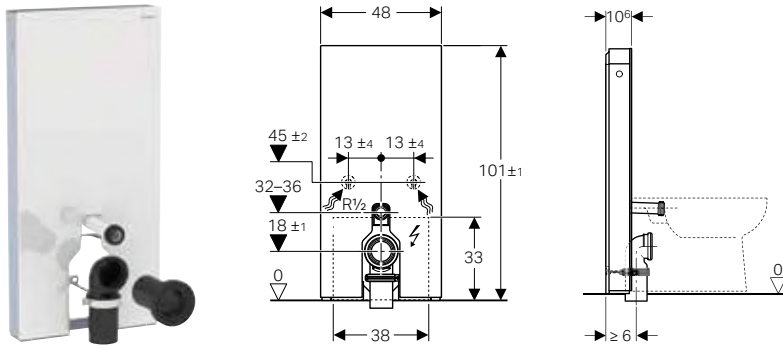

### Domenii de utilizare

- Pentru racorduri în pardoseală
- Pentru renovări, modificări constructive sau construcții noi
- Pentru racorduri în perete cu înălțime de scurgere de 18 cm
- Pentru vase WC cu înălțimea admisiei apei de spălare 32–36 cm de la pardoseală, conform DIN EN 33
- Pentru înlocuirea rezervoarelor aparente montate la semiînălțime
- Pentru înlocuirea vaselor WC pe pardoseală cu rezervor aparent montat
- Pentru racordarea soluțiilor complete pentru WC Geberit AquaClean Tuma cu vas WC pe pardoseală
- Pentru racordare la suporturi de WC Geberit AquaClean, cu accesorii
- Pentru instalarea pe podele finite
- Pentru instalarea în fața pereților din gips carton și din cărămidă

### Date tehnice

Grad de protecție	IPX4
Clasa de protecție	I
Tensiune nominală	100–240 V AC
Frecvență a rețelei	50–60 Hz
Tensiune de lucru	4,1 V DC
Putere consumată	5 W
Presiune de curgere	0,1–10 bar
Temperatura maximă a apei	25 °C
Volum de spălare	6 l
Volum mic de spălare	3 l

### Caracteristici

- Spălare cu două volume de apă
- Posibilitatea compensării toleranțelor de construcție
- Rezervor izolat cu apă de condens
- Mască laterală din aluminiu, lustruit
- Autoportant
- Taste Soft Touch pentru acționarea spălării și unității de purificare a aerului
- Iluminarea pentru orientare și unitatea de purificare a aerului se activează la intrare
- Iluminare pentru orientare, cu posibilitate de reglare în șapte culori
- Rază de detecție a utilizatorului, reglabilă
- Recunoaștere zi/noapte reglabilă pentru iluminarea pentru orientare
- Unitate de purificare a aerului cu filtrul de particule fagure ceramic, cu posibilitate de montare fără unelte
- Filtrul de particule fagure ceramic pentru funcția de neutralizare a mirosurilor neplăcute, cu posibilitate de schimbare fără unelte
- Deconectare automată și unității de purificare a aerului după un timp de funcționare definit
- Funcționare cu joasă tensiune, fără tensiunea de rețea în rezervor
- Alimentare de la rețea cu cablu trifilar flexibil cu manta
- Conectare la alimentarea cu apă, de jos
- Conectare la alimentarea cu apă, lateral cu accesorii, posibil

### Lista elementelor livrate

- Set de racordare la apă cu 2 robinete colțar 1/2"
- Țeavă racord de spălare 160 mm
- Manșetă din EPDM,  $\varnothing$  44 / 55 mm
- Țeavă de evacuare din PE-HD,  $\varnothing$  90 mm
- Mufă de adaptare din PE-HD,  $\varnothing$  90 / 110 mm
- Cot de conectare 90° din PE-HD,  $\varnothing$  90 / 110 mm
- Mufă de conectare pentru alimentare de la rețea
- Bloc de alimentare de la rețea
- Armătură pentru picior suport
- Material de fixare pentru perete de gips carton
- Material de fixare

Cod art.	Culoare / suprafață	EUR/buc.
131.201.00.5	Panou frontal: Piatră imitație ardezie Panou lateral: Aluminiu cromat negru	1772,70
131.201.JV.5	Panou frontal: Piatră imitație beton Panou lateral: Aluminiu	1772,70

Livrabil din April 2021

### Accessories

- Set de racorduri de apă, lateral, pentru modul sanitar Geberit Monolith pentru WC → p. 418
- Cutie de montaj Geberit → p. 395



- Produsele naturale pot varia în termeni de culoare și structură

**Modul sanitar pentru WC pe pardoseală Geberit Monolith, 114 cm, panou frontal din sticlă**

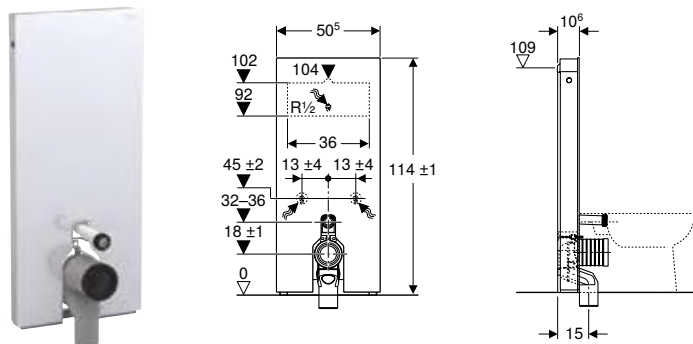

**Domenii de utilizare**

- Pentru racorduri în pardoseală
- Pentru renovări, modificări constructive sau construcții noi
- Pentru racorduri în perete cu înălțime de scurgere de 18 cm
- Pentru înlocuirea vaselor WC pe pardoseală cu rezervoare încastrate cu înălțime maximă a deschiderii de service < 109 cm
- Pentru înlocuirea rezervoarelor aparente montate la semiînălțime
- Pentru înlocuirea rezervoarelor aparente montate la semiînălțime
- Pentru înlocuirea vaselor WC pe pardoseală cu rezervor aparent montat
- Pentru racordarea soluțiilor complete pentru WC Geberit AquaClean Tuma cu vas WC pe pardoseală
- Pentru racordare la suporturi de WC Geberit AquaClean, cu accesorii
- Pentru înlocuirea sistemelor de spălare sub presiune
- Pentru instalarea pe podele finite
- Pentru instalarea în fața pereților din gips carton și din cărămidă

**Caracteristici**

- Spălare cu două volume de apă
- Posibilitatea compensării toleranțelor de construcție
- Rezervor izolat cu apă de condens
- Mască laterală din aluminiu, lustruit
- Autoportant
- Volum de spălare reglabil
- Conectare la alimentarea cu apă în centru, spate
- Conectare la alimentarea cu apă, lateral cu accesorii, posibil
- Conectare la alimentarea cu apă, de jos

**Lista elementelor livrate**

- Set de racordare la apă cu 2 robinete colțar 1/2"
- Țeavă racord de spălare 160 mm
- Cot de conectare P din PP, ø 90 mm
- Manșetă din EPDM, ø 44 / 55 mm
- Mufă de adaptare din PE-HD, ø 90 / 110 mm
- Material de fixare
- Armătură pentru picior suport
- Material de fixare pentru perete de gips carton

**Date tehnice**

Presiune de curgere	0,1–10 bar
Temperatura maximă a apei	25 °C
Setare din fabrică pentru volumul de spălare	6 și 3 l
Interval de setare pentru volum mare de spălare	4,5 / 6 l
Volum mic de spălare	3 l
Calculul debitului de curgere	0,11 l/s
Presiune minimă de curgere pentru calculul debitului de curgere	0,5 bar

Cod art.	Culoare / suprafață	EUR/buc.
131.033.JK.5	N Panou frontal: Sticlă lava Panou lateral: Aluminiu cromat negru	977,30
131.033.JL.5	N Panou frontal: Sticlă gri nisipiu Panou lateral: Aluminiu	977,30
131.033.SI.5	Panou frontal: Sticlă albă Panou lateral: Aluminiu	977,30
131.033.SJ.6	N Panou frontal: Sticlă neagră Panou lateral: Aluminiu cromat negru	977,30

N: Nou, livrabil din April 2021

**Accessories**

- Set de racorduri de apă, lateral, pentru modul sanitar Geberit Monolith pentru WC → p. 418



- Produs înlocuitor pentru cod art. 131.033.TG.5, 131.033.SJ.5

Nou

## Modul sanitar pentru WC pe pardoseală Geberit Monolith, 114 cm, panou frontal imitație din piatră

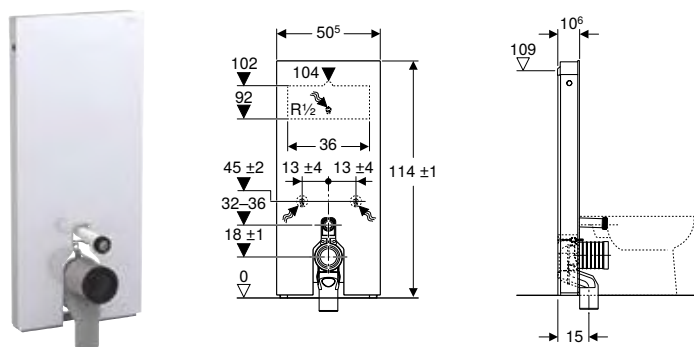

### Domenii de utilizare

- Pentru racorduri în pardoseală
- Pentru renovări, modificări constructive sau construcții noi
- Pentru racorduri în perete cu înălțime de scurgere de 18 cm
- Pentru înlocuirea vaselor WC pe pardoseală cu rezervoare încastrate cu înălțime maximă a deschiderii de service < 109 cm
- Pentru înlocuirea rezervoarelor aparente montate la semiînălțime
- Pentru înlocuirea rezervoarelor aparente montate la semiînălțime
- Pentru înlocuirea vaselor WC pe pardoseală cu rezervor aparent montat
- Pentru racordarea soluțiilor complete pentru WC Geberit AquaClean Tuma cu vas WC pe pardoseală
- Pentru racordare la suporturi de WC Geberit AquaClean, cu accesorii
- Pentru înlocuirea sistemelor de spălare sub presiune
- Pentru instalarea pe podele finite
- Pentru instalarea în fața pereților din gips carton și din cărămidă

### Date tehnice

Presiune de curgere	0,1–10 bar
Temperatura maximă a apei	25 °C
Setare din fabrică pentru volumul de spălare	6 și 3 l
Interval de setare pentru volum mare de spălare	4,5 / 6 l
Volum mic de spălare	3 l
Calculul debitului de curgere	0,11 l/s
Presiune minimă de curgere pentru calculul debitului de curgere	0,5 bar

Cod art.	Culoare / suprafață	EUR/buc.
131.033.00.5	Panou frontal: Piatră imitație ardezie Panou lateral: AluminIU cromat negru	1086,20
131.033.JV.5	Panou frontal: Piatră imitație beton Panou lateral: AluminIU	1086,20

Livrabil din April 2021

### Accessories

- Set de racorduri de apă, lateral, pentru modul sanitar Geberit Monolith pentru WC → p. 418



- Produsele naturale pot varia în termeni de culoare și structură

### Caracteristici

- Spălare cu două volume de apă
- Posibilitatea compensării toleranțelor de construcție
- Rezervor izolat cu apă de condens
- Mască laterală din aluminIU, lustruit
- Autoportant
- Volum de spălare reglabil
- Conectare la alimentarea cu apă în centru, spate
- Conectare la alimentarea cu apă, lateral cu accesorii, posibil
- Conectare la alimentarea cu apă, de jos

### Lista elementelor livrate

- Set de racordare la apă cu 2 robinete colțar 1/2"
- Țeavă racord de spălare 160 mm
- Cot de conectare P din PP, ø 90 mm
- Manșetă din EPDM, ø 44 / 55 mm
- Mufă de adaptare din PE-HD, ø 90 / 110 mm
- Material de fixare
- Armătură pentru picior suport
- Material de fixare pentru perete de gips carton

**Modul sanitar pentru WC pe pardoseală Geberit Monolith Plus, 114 cm, panou frontal din sticlă**

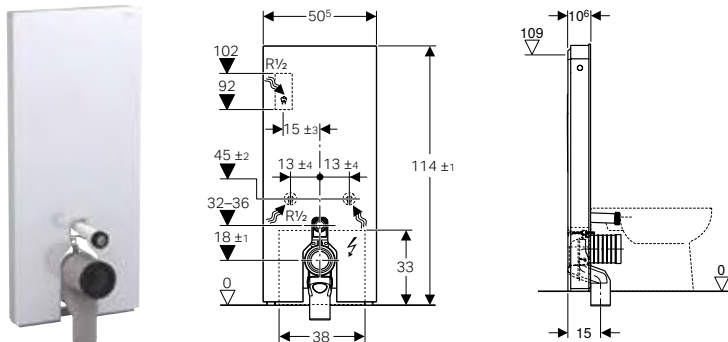

**Domenii de utilizare**

- Pentru racorduri în pardoseală
- Pentru renovări, modificări constructive sau construcții noi
- Pentru racorduri în perete cu înălțime de scurgere de 18 cm
- Pentru înlocuirea vaselor WC pe pardoseală cu rezervoare încastrate cu înălțime maximă a deschiderii de service < 109 cm
- Pentru înlocuirea rezervoarelor aparente montate la semiînălțime
- Pentru înlocuirea rezervoarelor aparente montate la semiînălțime
- Pentru înlocuirea vaselor WC pe pardoseală cu rezervor aparent montat
- Pentru racordarea soluțiilor complete pentru WC Geberit AquaClean Tuma cu vas WC pe pardoseală
- Pentru înlocuirea sistemelor de spălare sub presiune
- Pentru racordare la suporturi de WC Geberit AquaClean, cu accesorii
- Pentru instalarea pe podele finite
- Pentru instalarea în fața pereților din gips carton și din cărămidă

**Date tehnice**

Grad de protecție	IPX4
Clasa de protecție	I
Tensiune nominală	100–240 V AC
Frecvență a rețelei	50–60 Hz
Tensiune de lucru	4,1 V DC
Putere consumată	5 W
Presiune de curgere	0,1–10 bar
Temperatura maximă a apei	25 °C
Volum de spălare	6 l
Volum mic de spălare	3 l
Calculul debitului de curgere	0,11 l/s
Presiune minimă de curgere pentru calculul debitului de curgere	0,5 bar

**Caracteristici**

- Spălare cu două volume de apă
- Posibilitatea compensării toleranțelor de construcție
- Rezervor izolat cu apă de condens
- Mască laterală din aluminiu, lustruit
- Autoportant
- Taste Soft Touch pentru acționarea spălării și unității de purificare a aerului
- Iluminarea pentru orientare și unitatea de purificare a aerului se activează la intrare
- Iluminare pentru orientare, cu posibilitate de reglare în șapte culori
- Rază de detecție a utilizatorului, reglabilă
- Recunoaștere zi/noapte reglabilă pentru iluminarea pentru orientare
- Unitate de purificare a aerului cu filtrul de particule fagure ceramic, cu posibilitate de montare fără unelte
- Filtrul de particule fagure ceramic pentru funcția de neutralizare a mirosurilor neplăcute, cu posibilitate de schimbare fără unelte
- Deconectare automată și unității de purificare a aerului după un timp de funcționare definit
- Funcționare cu joasă tensiune, fără tensiunea de rețea în rezervor
- Alimentare de la rețea cu cablu trifilar flexibil cu manta
- Conectare la alimentarea cu apă în centru, spate
- Conectare la alimentarea cu apă, lateral cu accesorii, posibil
- Conectare la alimentarea cu apă, de jos

**Lista elementelor livrate**

- Set de racordare la apă cu 2 robinete colțar 1/2"
- Țeavă racord de spălare 160 mm
- Cot de conectare P din PP, Ø 90 mm
- Manșetă din EPDM, Ø 44 / 55 mm
- Mufă de adaptare din PE-HD, Ø 90 / 110 mm
- Mufă de conectare pentru alimentare de la rețea
- Bloc de alimentare de la rețea
- Material de fixare
- Armătură pentru picior suport
- Material de fixare pentru perete de gips carton

Cod art.	Culoare / suprafață	EUR/buc.
131.233.JK.5	N Panou frontal: Sticlă lava Panou lateral: Aluminiu cromat negru	1763,80
131.233.JL.5	N Panou frontal: Sticlă gri nisipiu Panou lateral: Aluminiu	1763,80
131.233.SI.5	Panou frontal: Sticlă albă Panou lateral: Aluminiu	1763,80
131.233.SJ.6	N Panou frontal: Sticlă neagră Panou lateral: Aluminiu cromat negru	1763,80

N: Nou, livrabil din April 2021

**Accessories**

- Cutie de montaj Geberit → p. 395
- Set de racorduri de apă, lateral, pentru modul sanitar Geberit Monolith pentru WC → p. 418



• Produs înlocuitor pentru cod art. 131.233.TG.5, 131.233.SJ.5

Nou

## Modul sanitar pentru WC pe pardoseală Geberit Monolith Plus, 114 cm, panou frontal imitație din piatră

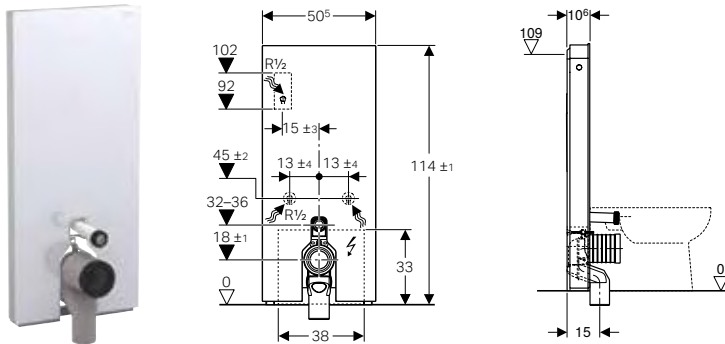

### Domenii de utilizare

- Pentru racorduri în pardoseală
- Pentru renovări, modificări constructive sau construcții noi
- Pentru racorduri în perete cu înălțime de scurgere de 18 cm
- Pentru înlocuirea vaselor WC pe pardoseală cu rezervoare încastrate cu înălțime maximă a deschiderii de service < 109 cm
- Pentru înlocuirea rezervoarelor aparente montate la semiînălțime
- Pentru înlocuirea rezervoarelor aparente montate la semiînălțime
- Pentru înlocuirea vaselor WC pe pardoseală cu rezervor aparent montat
- Pentru racordarea soluțiilor complete pentru WC Geberit AquaClean Tuma cu vas WC pe pardoseală
- Pentru înlocuirea sistemelor de spălare sub presiune
- Pentru racordare la suporturi de WC Geberit AquaClean, cu accesorii
- Pentru instalarea pe podele finite
- Pentru instalarea în fața pereților din gips carton și din cărămidă

### Date tehnice

Grad de protecție	IPX4
Clasa de protecție	I
Tensiune nominală	100–240 V AC
Frecvență a rețelei	50–60 Hz
Tensiune de lucru	4,1 V DC
Putere consumată	5 W
Presiune de curgere	0,1–10 bar
Temperatura maximă a apei	25 °C
Volum de spălare	6 l
Volum mic de spălare	3 l
Calculul debitului de curgere	0,11 l/s
Presiune minimă de curgere pentru calculul debitului de curgere	0,5 bar

### Caracteristici

- Spălare cu două volume de apă
- Posibilitatea compensării toleranțelor de construcție
- Rezervor izolat cu apă de condens
- Mască laterală din aluminiu, lustruit
- Autoportant
- Taste Soft Touch pentru acționarea spălării și unității de purificare a aerului
- Iluminarea pentru orientare și unitatea de purificare a aerului se activează la intrare
- Iluminare pentru orientare, cu posibilitate de reglare în șapte culori
- Rază de detecție a utilizatorului, reglabilă
- Recunoaștere zi/noapte reglabilă pentru iluminarea pentru orientare
- Unitate de purificare a aerului cu filtrul de particule fagure ceramic, cu posibilitate de montare fără unelte
- Filtrul de particule fagure ceramic pentru funcția de neutralizare a mirosurilor neplăcute, cu posibilitate de schimbare fără unelte
- Deconectare automată și unității de purificare a aerului după un timp de funcționare definit
- Funcționare cu joasă tensiune, fără tensiunea de rețea în rezervor
- Alimentare de la rețea cu cablu trifilar flexibil cu manta
- Conectare la alimentarea cu apă în centru, spate
- Conectare la alimentarea cu apă, lateral cu accesorii, posibil
- Conectare la alimentarea cu apă, de jos

### Lista elementelor livrate

- Set de racordare la apă cu 2 robinete colțar 1/2"
- Țeavă racord de spălare 160 mm
- Cot de conectare P din PP,  $\varnothing$  90 mm
- Manșetă din EPDM,  $\varnothing$  44 / 55 mm
- Mufă de adaptare din PE-HD,  $\varnothing$  90 / 110 mm
- Mufă de conectare pentru alimentare de la rețea
- Bloc de alimentare de la rețea
- Material de fixare
- Armătură pentru picior suport
- Material de fixare pentru perete de gips carton

Cod art.	Culoare / suprafață	EUR/buc.
131.233.00.5	Panou frontal: Piatră imitație ardezie Panou lateral: Aluminiu cromat negru	1872,70
131.233.JV.5	Panou frontal: Piatră imitație beton Panou lateral: Aluminiu	1872,70

Livrabil din April 2021

### Accessories

- Cutie de montaj Geberit → p. 395
- Set de racorduri de apă, lateral, pentru modul sanitar Geberit Monolith pentru WC → p. 418



- Produsele naturale pot varia în termeni de culoare și structură



## Accesorii

### Set de racorduri de apă, lateral, pentru modul sanitar Geberit Monolith pentru WC



#### Domenii de utilizare

- Pentru racord de apă, lateral

#### Caracteristici

- Cot de conectare 140 x 100 mm

#### Lista elementelor livrate

- Robinet colțar 1/2"
- Furtun flexibil 3/8"
- Element adaptor
- Rozetă cromată
- Cot de legătură, din cupru, cromat
- 2 îmbinări filetate prin strângere, conice
- Niplu de racordare, îndoit

Cod art.	Culoare / suprafață	EUR/buc.
131.071.21.1	Cromat lucios	72,10

### Set piese de conexiune Geberit pentru vas WC suspendat, înălțat 3 cm

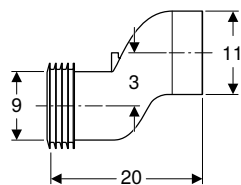

#### Domenii de utilizare

- Pentru egalizarea distanței dintre racordurile de WC și scurgerile prin perete

#### Lista elementelor livrate

- Piesă de conexiune din PP,  $\varnothing$  90 mm
- 2 manșete din EPDM,  $\varnothing$  90 / 110 mm

Cod art.	EUR/buc.
131.085.11.1	15,20

### Set piese de conexiune Geberit pentru vas WC suspendat, înălțat 7 cm

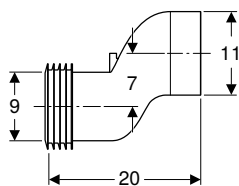

#### Domenii de utilizare

- Pentru egalizarea distanței dintre racordurile de WC și scurgerile prin perete

#### Lista elementelor livrate

- Piesă de conexiune din PP,  $\varnothing$  90 mm
- 2 manșete din EPDM,  $\varnothing$  90 / 110 mm

Cod art.	EUR/buc.
131.108.11.1	38,30

## Set de racordare Geberit, pentru vas WC pe pardoseală

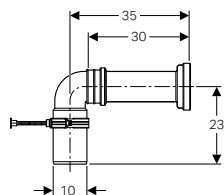

### Domenii de utilizare

- Pentru racordarea vaselor WC suspendate la sifoane de pardoseală
- Pentru racordarea vaselor WC pe pardoseală la sifoane de pardoseală

### Lista elementelor livrate

- Cot de conectare 90° din PVC,  $\varnothing$  90 / 100 mm
- Țeavă de evacuare pentru WC, din PE-HD,  $\varnothing$  90 mm
- Manșetă din EPDM,  $\varnothing$  122 mm
- Manșetă din EPDM,  $\varnothing$  90 mm
- Material de fixare

Cod art. **131.086.00.1** EUR/buc. **51,60**

## Set de racordare Geberit, pentru vas WC pe pardoseală

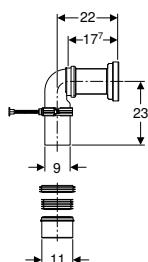

### Domenii de utilizare

- Pentru racordarea vaselor WC suspendate la sifoane de pardoseală
- Pentru racordarea vaselor WC pe pardoseală la sifoane de pardoseală

### Lista elementelor livrate

- Țeavă de evacuare din PE-HD,  $\varnothing$  90 mm
- Cot de conectare 90° din PE-HD,  $\varnothing$  90 mm
- Mufă de adaptare din PE-HD,  $\varnothing$  90 / 110 mm
- Manșetă din EPDM,  $\varnothing$  105 mm
- Manșetă din EPDM,  $\varnothing$  122 mm
- Manșetă din EPDM,  $\varnothing$  90 / 110 mm
- Manșetă din EPDM,  $\varnothing$  90 mm
- Material de fixare

Cod art. **131.082.16.1** EUR/buc. **40,00**

## Set cot de racordare P Geberit pentru vas WC pe pardoseală

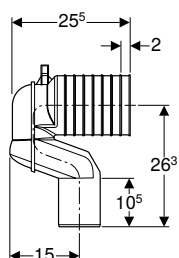

### Domenii de utilizare

- Pentru racordarea vaselor WC pe pardoseală la sifoane de pardoseală

### Lista elementelor livrate

- Cot de conectare P din PP,  $\varnothing$  90 mm
- Mufă de adaptare din PE-HD,  $\varnothing$  90 / 110 mm
- Manșetă din EPDM,  $\varnothing$  122 mm
- Manșetă din EPDM,  $\varnothing$  105 mm
- Manșetă din EPDM,  $\varnothing$  90 / 110 mm
- Manșetă din EPDM,  $\varnothing$  90 / 100 mm
- Material de fixare

Cod art. **131.081.11.1** EUR/buc. **36,80**

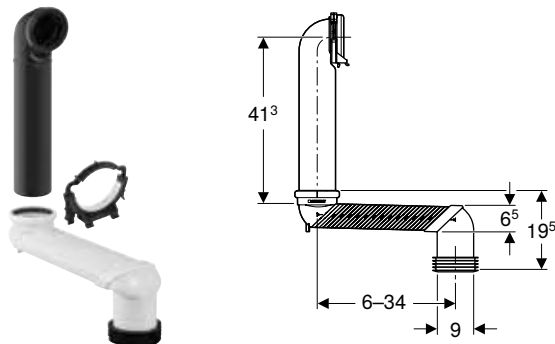
**Set de țevă de scurgere Geberit pentru vas WC suspendat****Domenii de utilizare**

- Pentru racordarea vaselor WC suspendate la sifoane de pardoseală

**Lista elementelor livrate**

- Țevă de evacuare din PE-HD,  $\varnothing$  90 mm
- Cot în S, din ABS,  $\varnothing$  90 mm
- Brățară pentru conductă
- Manșetă din EPDM,  $\varnothing$  90 / 110 mm
- Adeziv

Cod art.

131.088.29.1

EUR/buc.

101,70



- Împreună cu acest produs, este livrat adezivul special Tangit ABS. Acest produs consumabil conține substanțe periculoase clasificate. Indicații și măsuri pentru utilizarea în siguranță a substanțelor periculoase se găsesc în anexă sau la adresa [www.geberit.ro](http://www.geberit.ro).

**Cutie de montaj Geberit****Domenii de utilizare**

- Pentru racordarea soluțiilor complete pentru WC Geberit AquaClean Sela în combinație cu clapete de acționare Geberit Sigma40 cu unitate integrată de purificare a aerului
- Pentru racordarea soluțiilor complete pentru WC Geberit AquaClean Sela cu racorduri fixe
- Pentru racordarea soluțiilor complete pentru WC Geberit AquaClean Tuma în combinație cu clapete de acționare Geberit Sigma10 și Sigma80
- Pentru racordarea modulelor sanitare Geberit Monolith Plus cu ajutorul unui racord fix
- Pentru racordarea modulelor sanitare Geberit Monolith Plus în combinație cu soluții complete pentru WC Geberit AquaClean Mera / Sela / Tuma cu racord fix
- Pentru racordarea unei unități de purificare a aerului

**Caracteristici**

- Capac înșurubat

**Lista elementelor livrate**

- 3 manșoane de cablu
- 3 borne
- 2 benzi tip velcro

**Date tehnice**

Grad de protecție

IP66

Cod art.

242.837.00.1

EUR/buc.

49,00

## Module sanitare pentru bideuri

### Pentru bideuri suspendate și pe pardoseală

#### Modul sanitar Geberit Monolith pentru bideu, 101 cm, cu suport pentru prosoape

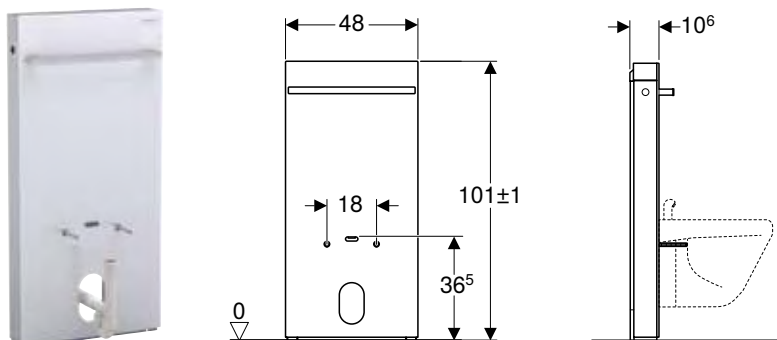

#### Domenii de utilizare

- Pentru renovări, modificări constructive sau construcții noi
- Pentru bideuri pe pardoseală și suspendate
- Pentru baterii cu montaj stativ
- Pentru racorduri în perete
- Pentru racorduri de alimentare la apă, de jos
- Pentru înlocuirea bideurilor suspendate și pe pardoseală
- Pentru instalarea pe podele finite
- Pentru instalarea în fața pereților din gips carton și din cărămidă

#### Caracteristici

- Posibilitatea compensării toleranțelor de construcție
- Distanța între prinderile bideului suspendat 18 cm
- Cu înălțime reglabilă până la 7 cm
- Panou frontal din sticlă (ESG)
- Înălțimea racordului mural 8–21 cm de la pardoseala finită
- Înălțime de fixare bideu suspendat  $35 \pm 1$  cm
- Mască laterală din aluminiu, lustruit
- Suport de prosoape, cromat lucios
- Autoportant
- Conectare la alimentarea cu apă, de jos

#### Lista elementelor livrate

- Set de racordare la apă cu 2 coturi de racordare 90° Rp 1/2" și G 3/8"
- Sifon tip P
- Mască
- Armătură pentru picior suport
- Material de fixare pentru perete de gips carton
- Material de fixare pentru perete de cărămidă

Cod art.	Culoare / suprafață	EUR/buc.
131.030.JK.5	N Panou frontal: Sticlă lava Panou lateral: Aluminiu cromat negru	771,40
131.030.JL.5	N Panou frontal: Sticlă gri nisipiu Panou lateral: Aluminiu	771,40
131.030.SI.5	Panou frontal: Sticlă albă Panou lateral: Aluminiu	771,40
131.030.SJ.6	N Panou frontal: Sticlă neagră Panou lateral: Aluminiu cromat negru	771,40

N: Nou, livrabil din April 2021



- Produs înlocuitor pentru cod art. 131.030.TG.5, 131.030.SJ.5

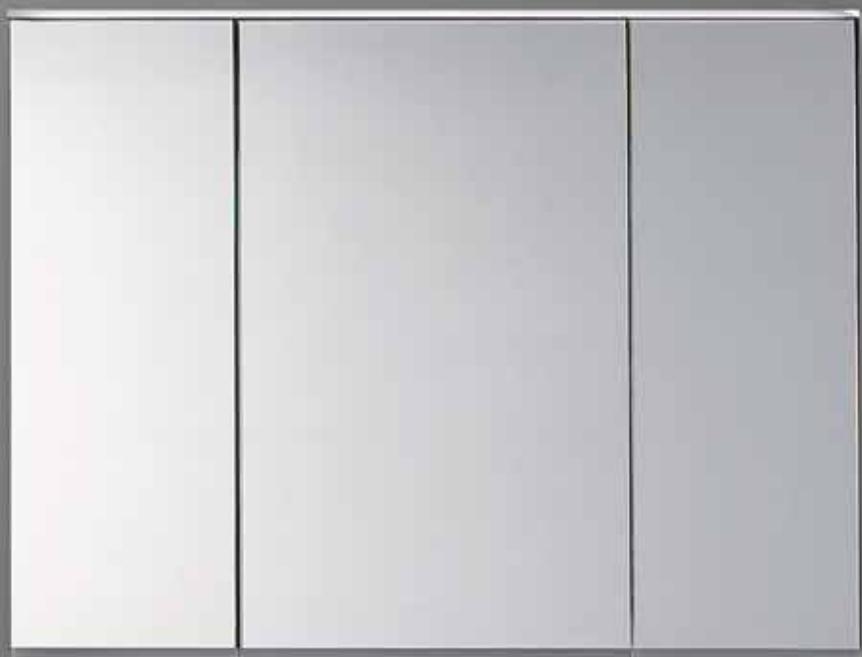

# Căzi de baie

Căzi de baie din acril sanitar .....	424
--------------------------------------	-----

## Căzi de baie din acril sanitar

**Nou**

### Cadă de baie rectangulară Geberit Selnova cu picioare

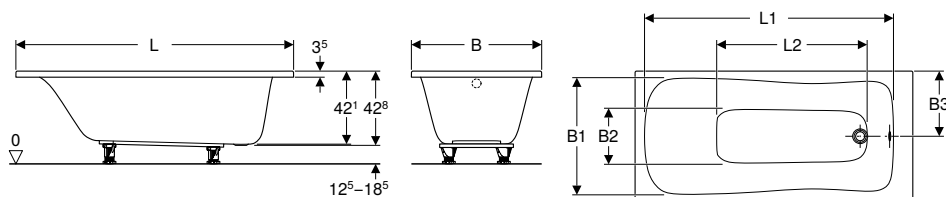

#### Domenii de utilizare

- Pentru băi private și hoteluri
- Pentru montaj cu picioare sau suporturi de căzi

#### Caracteristici

- Dreptunghiular
- Evacuare la capătul suportului
- Orificiu de scurgere  $\varnothing$  52 mm

#### Lista elementelor livrate

- Set de suporturi

Cod art.	Culoare / suprafață	L [cm]	L1 [cm]	L2 [cm]	B [cm]	B1 [cm]	B2 [cm]	B3 [cm]	H [cm]	Volum total [l]	EUR/buc.
554.280.01.1	Alb / Lucios	140	124	75,9	70	62,6	27,3	35	42,8	140	393,60
554.281.01.1	Alb / Lucios	150	134	85,9	70	62,6	27,3	35	42,8	153	393,60
554.282.01.1	Alb / Lucios	160	143,5	86,7	70	62,6	27,3	35	42,8	158	393,60
554.283.01.1	Alb / Lucios	160	143,5	86,7	75	67	30,9	37,5	42,8	173	431,10
554.284.01.1	Alb / Lucios	170	153,5	95,7	70	62,6	27,3	35	42,8	172	393,60
554.285.01.1	Alb / Lucios	170	153,5	95,7	75	67	30,9	37,5	42,8	188	431,10
554.286.01.1	Alb / Lucios	180	163,5	106,7	80	70,8	34	40	42,8	218	487,30

Livrabil din April 2021

**Nou**

### Cadă de baie rectangulară Geberit Selnova Duo, cu picioare

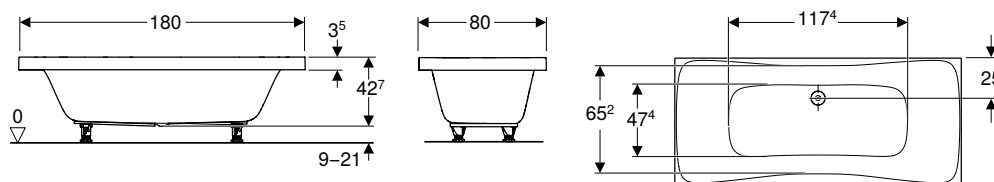
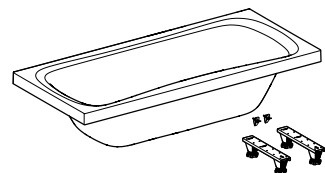

#### Domenii de utilizare

- Pentru băi private și hoteluri
- Pentru montaj cu picioare sau suporturi de căzi

#### Caracteristici

- Dreptunghiular
- Evacuare la capătul suportului
- Orificiu de scurgere  $\varnothing$  52 mm

#### Lista elementelor livrate

- Set de suporturi

Cod art.	Culoare / suprafață	L [cm]	L1 [cm]	B [cm]	B1 [cm]	B2 [cm]	B3 [cm]	H [cm]	Volum total [l]	EUR/buc.
554.289.01.1	Alb / Lucios	180	117,4	80	65,2	47,4	25	42,7	218	524,80

Livrabil din April 2021

**Nou**

## Cadă de baie rectangulară Geberit Selnova Square cu picioare

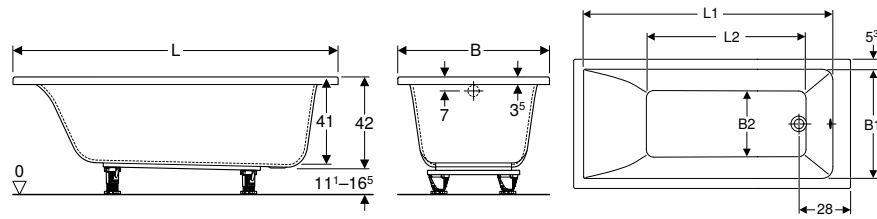

### Domenii de utilizare

- Pentru băi private și hoteluri
- Pentru montaj cu picioare sau suporturi de căzi

### Date tehnice

Material	Acril sanitar
----------	---------------

### Caracteristici

- Dreptunghiular
- Evacuare la capătul suportului
- Orificiu de scurgere  $\varnothing$  52 mm

### Lista elementelor livrate

- Set de suporturi

Cod art.	Culoare / suprafață	L [cm]	L1 [cm]	L2 [cm]	B [cm]	B1 [cm]	B2 [cm]	H	Volum total [l]	EUR/buc.
554.380.01.1	Alb / Lucios	140	125,4	76,5	70	59,5	36	42	157	449,80
554.381.01.1	Alb / Lucios	150	135,4	86,5	70	59,5	36	42	173	449,80
554.382.01.1	Alb / Lucios	160	145,4	96,5	70	59,5	36	42	178	449,80
554.383.01.1	Alb / Lucios	160	146	87	75	64,4	43	42	196	487,30
554.384.01.1	Alb / Lucios	170	155,4	106,5	70	59,5	36	42	193	449,80
554.385.01.1	Alb / Lucios	170	156	98	75	64,4	43	42	212	487,30
554.386.01.1	Alb / Lucios	180	165	108	80	69,4	47	42	242	543,50

Livrabil din April 2021

**Nou**

## Cadă de baie rectangulară Geberit Selnova Square Selnova Duo, cu picioare

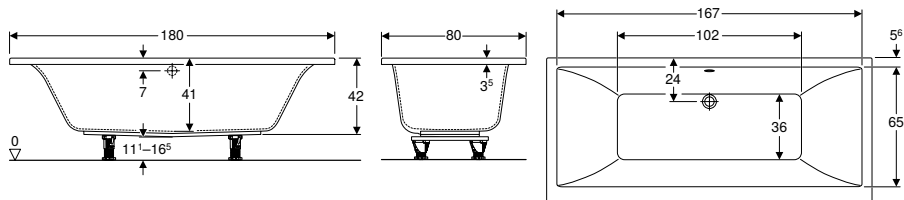

### Domenii de utilizare

- Pentru băi private și hoteluri
- Pentru montaj cu picioare sau suporturi de căzi

### Date tehnice

Material	Acril sanitar
----------	---------------

### Caracteristici

- Dreptunghiular
- Adecvat pentru două persoane
- Evacuare prin mijloc
- Orificiu de scurgere  $\varnothing$  52 mm

### Lista elementelor livrate

- Set de suporturi

Cod art.	Culoare / suprafață	L [cm]	L1 [cm]	L2 [cm]	B [cm]	B1 [cm]	B2 [cm]	B3 [cm]	H [cm]	Volum total [l]	EUR/buc.
554.387.01.1	Alb / Lucios	180	167	102	80	65	36	24	42	219	581,00

Livrabil din April 2021



**Nou**

### Cadă de baie asimetrică Geberit Selnova cu picioare

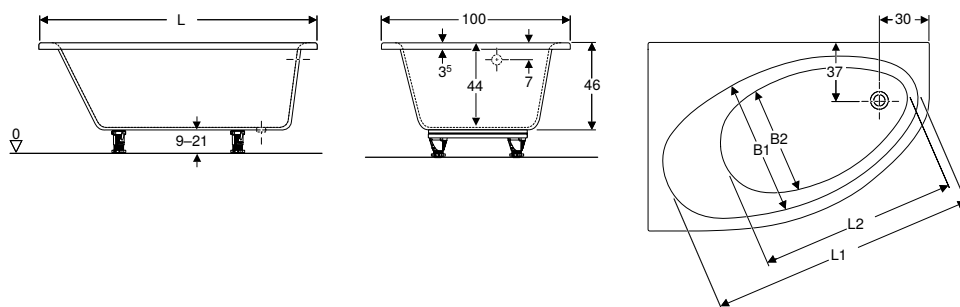

**Domenii de utilizare**

- Pentru băi private și hoteluri
- Pentru montaj cu picioare sau suporturi de căzi

**Caracteristici**

- Asimetric
- Evacuare la capătul suportului
- Orificiu de scurgere  $\varnothing$  52 mm

**Date tehnice**

Material	Acril sanitar
----------	---------------

**Lista elementelor livrate**

- Set de suporturi

Cod art.	Culoare / suprafață	L [cm]	L1 [cm]	L2 [cm]	B [cm]	B1 [cm]	B2 [cm]	H [cm]	Receptor	Volum total [l]	EUR/buc.
554.270.01.1	Alb / Lucios	140	125	100	100	72	57	46	Dreapta	190	506,10
554.271.01.1	Alb / Lucios	140	125	100	100	72	57	46	Stânga	190	506,10
554.272.01.1	Alb / Lucios	150	125	105	100	72	57	46	Dreapta	210	506,10
554.273.01.1	Alb / Lucios	150	125	105	100	72	57	46	Stânga	210	506,10
554.274.01.1	Alb / Lucios	160	148	107,5	100	74	63	46	Dreapta	230	543,50
554.275.01.1	Alb / Lucios	160	148	107,5	100	74	63	46	Stânga	230	543,50

Livrabil din April 2021

**Nou**

### Cadă de baie asimetrică Geberit Selnova Square cu picioare

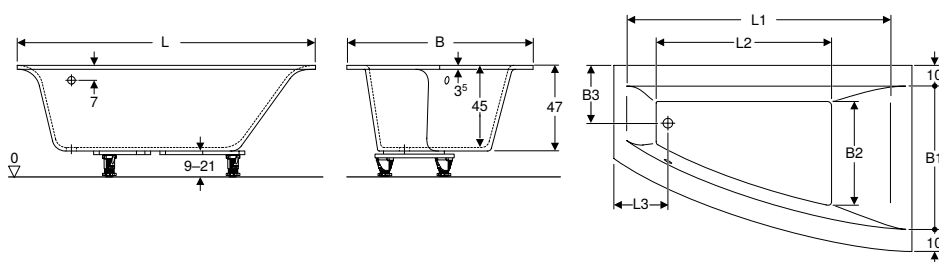

**Domenii de utilizare**

- Pentru băi private și hoteluri
- Pentru montaj cu picioare sau suporturi de căzi

**Caracteristici**

- Asimetric
- Evacuare la capătul suportului
- Orificiu de scurgere  $\varnothing$  52 mm

**Date tehnice**

Material	Acril sanitar
----------	---------------

**Lista elementelor livrate**

- Set de suporturi

Cod art.	Culoare / suprafață	L [cm]	L1 [cm]	L2 [cm]	L3 [cm]	B [cm]	B1 [cm]	B2 [cm]	B3 [cm]	H [cm]	Receptor	Volum total [l]	EUR/buc.
554.290.01.1	Alb / Lucios	160	133	105	29	100	80	55	32	47	Stânga	230	599,70
554.291.01.1	Alb / Lucios	170	154	115	31,5	105	85	57	33,5	47	Stânga	250	599,70
554.292.01.1	Alb / Lucios	160	133	105	29	100	80	55	32	47	Dreapta	230	599,70
554.293.01.1	Alb / Lucios	170	154	115	31,5	105	85	57	33,5	47	Dreapta	250	599,70

Livrabil din April 2021

**Nou**

## Cadă de baie de colț Geberit Selnova cu picioare

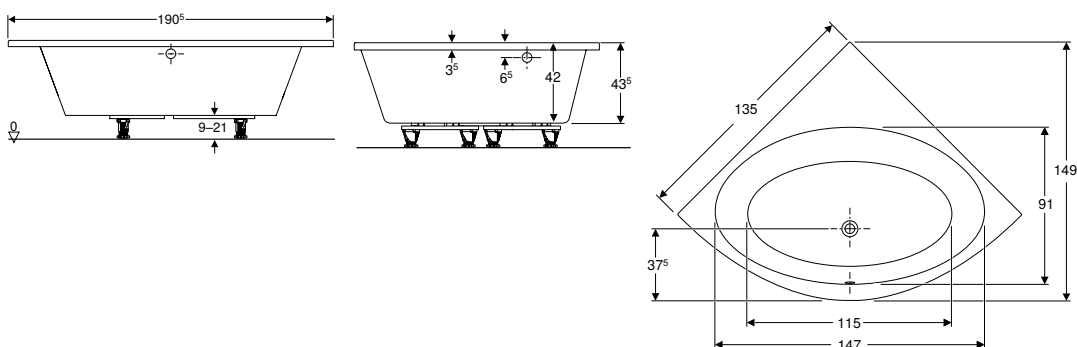

### Domenii de utilizare

- Pentru băi private și hoteluri
- Pentru montaj cu picioare sau suporturi de căzi

### Date tehnice

Material	Acril sanitar
----------	---------------

### Caracteristici

- Cadă de baie de colț
- Adecvat pentru două persoane
- Evacuare prin mijloc
- Cu colțuri rotunjite
- Orificiu de scurgere  $\varnothing$  52 mm

### Lista elementelor livrate

- Set de suporturi

Cod art.	Culoare / suprafață	L [cm]	B [cm]	H [cm]	Volum total [l]	EUR/buc.
554.287.01.1	Alb / Lucios	135	135	43,5	200	581,00

Livrabil din April 2021

## Cadă de baie rectangulară Geberit Soana, margine îngustă, cu picioare

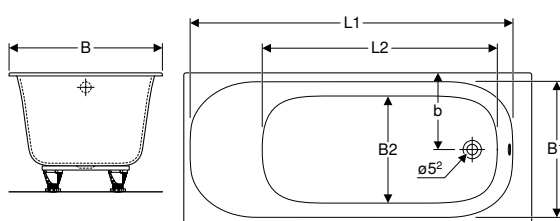

### Domenii de utilizare

- Pentru băi private și hoteluri
- Pentru montaj cu picioare sau suporturi de căzi

### Date tehnice

Material	Acril sanitar
----------	---------------

### Caracteristici

- Cadă încorporabilă
- Dreptunghiular
- Margine subțire
- Evacuare la capătul suportului
- Orificiu de scurgere  $\varnothing$  52 mm

### Lista elementelor livrate

- Set de suporturi
- Material de montaj

Cod art.	Culoare / suprafață	L [cm]	L1 [cm]	L2 [cm]	B [cm]	B1 [cm]	B2 [cm]	b [cm]	H [cm]	Volum total [l]	EUR/buc.
554.001.01.1	Alb / Lucios	160	147,5	104,8	70	61	47,3	35	45	195	603,90
554.002.01.1	Alb / Lucios	170	157,5	114,8	70	61	47,3	35	45	213	603,90
554.014.01.1	Alb / Lucios	170	157,5	114,8	75	66	52,3	37,5	45	233	641,60
554.015.01.1	Alb / Lucios	180	167,5	125	80	71,5	57,2	37,5	45	272	698,20

### Cadă de baie rectangulară Geberit Soana, margine îngustă, Duo, cu picioare

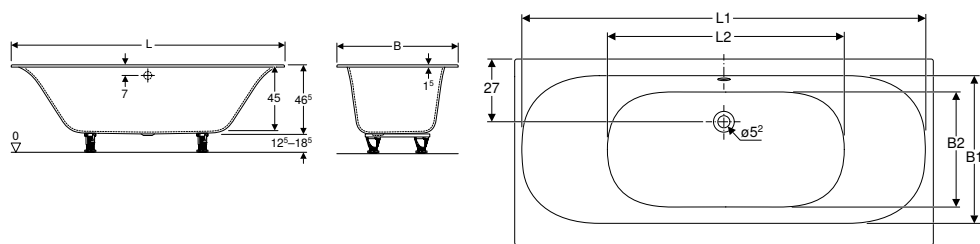

**Domenii de utilizare**

- Pentru băi private și hoteluri
- Pentru montaj cu picioare sau suporturi de căzi

**Date tehnice**

Material	Acril sanitar
----------	---------------

**Caracteristici**

- Cadă încorporabilă
- Dreptunghiular
- Adekvat pentru două persoane
- Margine subțire
- Evacuare prin mijloc, excentric
- Orificiu de scurgere  $\varnothing$  52 mm

**Lista elementelor livrate**

- Set de suporturi
- Material de montaj

Cod art.	Culoare / suprafață	L [cm]	L1 [cm]	L2 [cm]	B [cm]	B1 [cm]	B2 [cm]	H	Volum total [l]	EUR/buc.
554.003.01.1	Alb / Lucios	170	163	91,8	75	58,7	44,4	45	179	679,40
554.004.01.1	Alb / Lucios	180	173	101,8	80	64	49,4	45	212	736,00
554.005.01.1	Alb / Lucios	190	183	111,8	90	75	59,4	45	271	792,60

**Nou**

### Cadă de baie rectangulară Geberit Tawa, margine îngustă, cu picioare

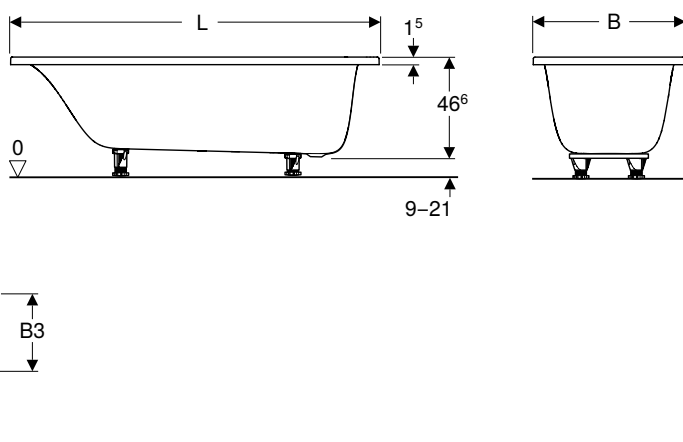

**Domenii de utilizare**

- Pentru băi private și hoteluri
- Pentru montaj cu picioare sau suporturi de căzi

**Date tehnice**

Material	Acril sanitar
----------	---------------

**Caracteristici**

- Dreptunghiular
- Evacuare la capătul suportului
- Orificiu de scurgere  $\varnothing$  52 mm

**Lista elementelor livrate**

- Cadă de baie
- Set de suporturi
- Material de montaj

Cod art.	Culoare / suprafață	L [cm]	L1 [cm]	L2 [cm]	B [cm]	B1 [cm]	B2 [cm]	B3 [cm]	H [cm]	Volum total [l]	EUR/buc.
554.120.01.1	Alb / Lucios	170	157,7	116,2	70	61,4	46,5	35	46,6	213	674,70
554.121.01.1	Alb / Lucios	170	157,7	116,2	75	66,4	51,5	37,5	46,6	234	712,20
554.122.01.1	Alb / Lucios	180	167,7	126,3	80	71,4	56,5	40	46,6	273	768,40

Livrabil din April 2021

**Nou**

## Cadă de baie rectangulară Geberit Tawa, margine subțire, Duo, cu picioare

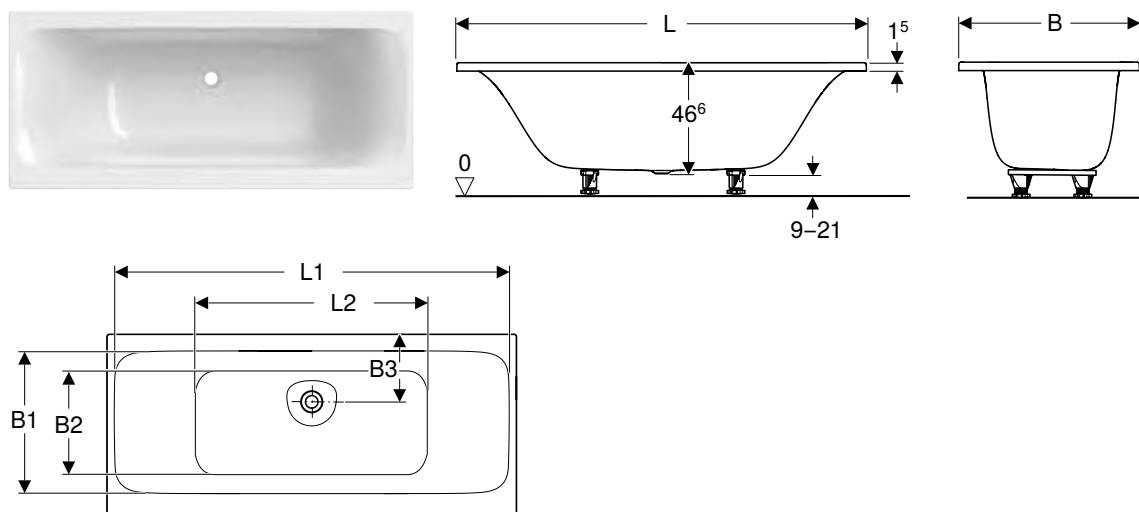

### Domenii de utilizare

- Pentru băi private și hoteluri
- Pentru montaj cu picioare sau suporturi de căzi

### Date tehnice

Material	Acril sanitar
----------	---------------

### Caracteristici

- Dreptunghiular
- Adekvat pentru două persoane
- Evacuare prin mijloc
- Orificiu de scurgere  $\varnothing$  52 mm

### Lista elementelor livrate

- Cadă de baie
- Set de suporturi
- Material de montaj

Cod art.	Culoare / suprafață	L [cm]	L1 [cm]	L2 [cm]	B [cm]	B1 [cm]	B2 [cm]	HVolum total [cm] [l]	EUR/buc.
554.123.01.1	Alb / Lucios	170	163,3	95,1	75	56,2	47,6	46,6 186	749,70
554.124.01.1	Alb / Lucios	180	173,6	105,1	80	61,2	52,6	46,6 258	805,90
554.125.01.1	Alb / Lucios	190	183,6	115,1	90	71,2	62,8	46,6 330	862,10

Livrabil din April 2021

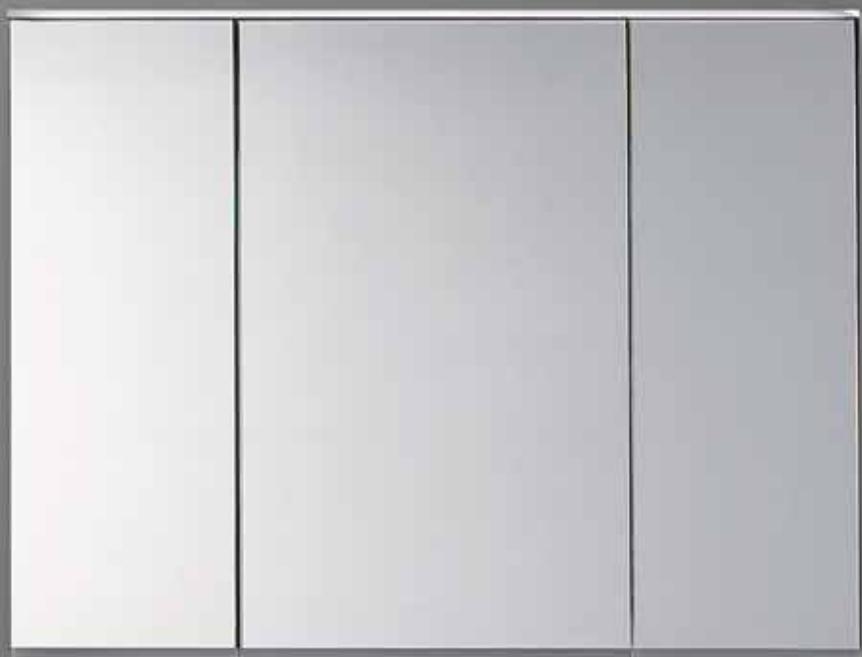

# Alte soluții de produse

<b>Lavoare.....</b>	<b>432</b>
Accesorii.....	432
<b>Mobilier de baie .....</b>	<b>432</b>
Alte tipuri de mobilier.....	432
Accesorii.....	433
<b>Vase WC.....</b>	<b>437</b>
Accesorii.....	437

## Lavoare

## Accesorii

Nou

## Colțar de montaj Geberit pentru lavoar de colț



## Date tehnice

Material	Oțel		
Cod art.	L		EUR/buc.
	[cm]		
500.850.00.1	48		49,00
500.857.00.1	18		24,60
Livrabil din April 2021			

## Mobilier de baie

## Alte tipuri de mobilier

## Panou magnetic Geberit cu spații de depozitare

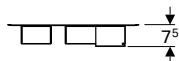
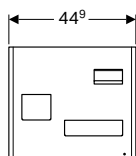

## Date tehnice

Material	Oțel
----------	------

## Caracteristici

- Cutii de depozitare de diferite dimensiuni
- Cutii de depozitare cu fixare cu magneți

## Lista elementelor livrate

- Panou magnetic
- Cutii de depozitare

Cod art.	Culoare / suprafață	EUR/buc.
500.649.01.2	Panou magnetic: alb / strat de acoperire din pulbere mat Magneți suport: lava / strat de acoperire din pulbere mat	234,10
500.649.JL.2	Panou magnetic: gri nisip / strat de acoperire din pulbere mat Magneți suport: lava / strat de acoperire din pulbere mat	234,10
500.649.JK.2	Panou magnetic: lava / strat de acoperire din pulbere mat Magneți suport: lava / strat de acoperire din pulbere mat	234,10
500.649.16.1	Panou magnetic: negru / strat de acoperire din pulbere mat Magneți suport: lava / strat de acoperire din pulbere mat	234,10

## Posibilitate de combinare cu

- Mobilier mic Geberit Acanto cu un sertar și un sertar interior → p. 98
- Mobilier mic Geberit Smyle Square, cu două sertare → p. 171

## Accesorii

### Bandă luminoasă Geberit pentru sertar

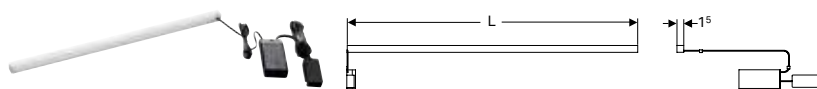

#### Date tehnice

Grad de protecție	IP21
Clasa de protecție	II
Tensiune nominală	230 V AC
Frecvență a rețelei	50 Hz
Tensiune de lucru	12 V DC
Tensiune de ieșire	12 V DC
Clasă de eficiență energetică	A++
Culoarea luminii	4000 K

Cod art.	L [cm]	Putere consumată [W]	Flux luminos [lm]	EUR/buc.
501410000	41	3,5	392	77,70
501480000	48	4	448	84,80
501535000	53,5	4,5	504	91,60
501635000	63,5	5,5	616	99,10
501735000	73,5	6,5	728	106,10
501825000	82,5	7,5	840	113,30
501885000	88,5	8	898	119,60

### Bandă luminoasă dublă Geberit pentru sertar

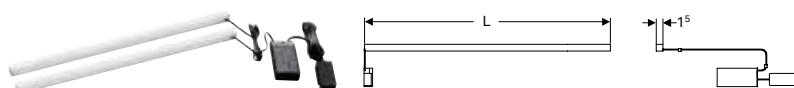

#### Date tehnice

Grad de protecție	IP21
Clasa de protecție	II
Tensiune nominală	230 V AC
Frecvență a rețelei	50 Hz
Tensiune de lucru	12 V DC
Tensiune de ieșire	12 V DC
Clasă de eficiență energetică	A++
Culoarea luminii	4000 K

Cod art.	L [cm]	Putere consumată [W]	Flux luminos [lm]	EUR/buc.
501470000	47	8	896	136,80
501550000	55	9,5	1064	147,70



## Sistem de iluminat pentru dulap Geberit cu posibilitate de re poziționare, funcționare cu baterii



### Domenii de utilizare

- Pentru iluminat interior al mobilierului înalt

### Date tehnice

Clasa de protecție	III
Tensiune nominală	230 V DC
Frecvență a rețelei	50 Hz
Tensiune de lucru	5 V DC
Tensiune de ieșire	5 V DC
Putere consumată	0,5 W
Material	Plastic
Clasă de eficiență energetică	A++
Culoarea luminii	4000 K

### Caracteristici

- Cu senzor de apropiere
- Lumina se stinge automat după cca 20 secunde de la ultima activare a senzorului de apropiere
- Încărcare cu cablu USB

### Lista elementelor livrate

- Cablu USB

Cod art.

501500000

EUR/buc.

87,30

## Becuri Geberit pentru dulap cu oglindă

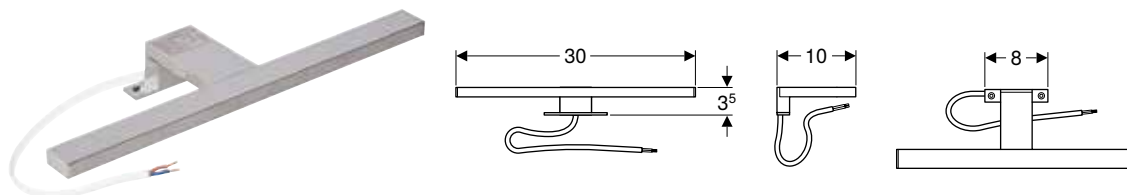

### Date tehnice

Grad de protecție	IP44
Clasa de protecție	II
Tensiune nominală	220–240 V AC
Frecvență a rețelei	50 / 60 Hz
Tensiune de lucru	24 V DC
Putere consumată	6 W
Culoarea luminii	4000 K

Cod art.

Culoare / suprafață

501.280.00.1

Aspect cromat

EUR/buc.

75,80

### Accessories

- Dulap cu oglindă Geberit Selnova Square, cu două uși → p. 273

## Cuier de prosop Geberit pentru mobilier baie, colțuri drepte



### Domenii de utilizare

- Pentru fixare la un dulap de lavoar

### Caracteristici

- Margine dreptunghiulară

### Lista elementelor livrate

- Material de fixare

Cod art.

L  
[cm]

510040000

40

EUR/buc.

82,90

**Cuier de prosop Geberit pentru mobilier baie, colțuri rotunjite****Domenii de utilizare**

- Pentru fixare la un dulap de lavoar

**Caracteristici**

- Margine rotunjită

**Lista elementelor livrate**

- Material de fixare

Cod art.	L [cm]	EUR/buc.
510140000	40	82,90

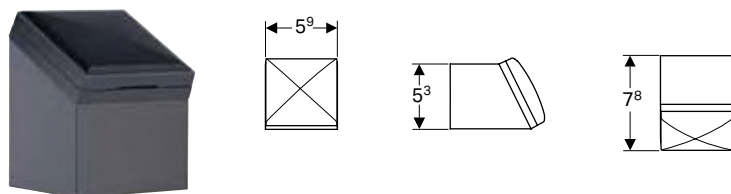
**Element priză Geberit****Domenii de utilizare**

- Pentru montaj în dulapuri de lavoare sau mobilier înalt

**Lista elementelor livrate**

- Material de fixare

**Date tehnice**

Tensiune nominală	230 V AC
Frecvență a rețelei	50 Hz

Cod art.	Culoare / suprafață	EUR/buc.
501020000	Antracit	85,90

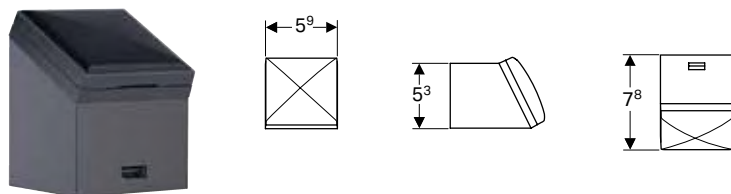
**Element priză Geberit cu interfață USB****Domenii de utilizare**

- Pentru montaj în dulapuri de lavoare sau mobilier înalt
- Pentru încărcarea diferitelor aparate

**Caracteristici**

- Interfață USB

**Lista elementelor livrate**

- Material de fixare

**Date tehnice**

Tensiune nominală	230 V AC
Frecvență a rețelei	50 Hz

Cod art.	Culoare / suprafață	EUR/buc.
501030000	Antracit	109,30

## Modul de sertar Geberit, divizare T, pentru sertar superior

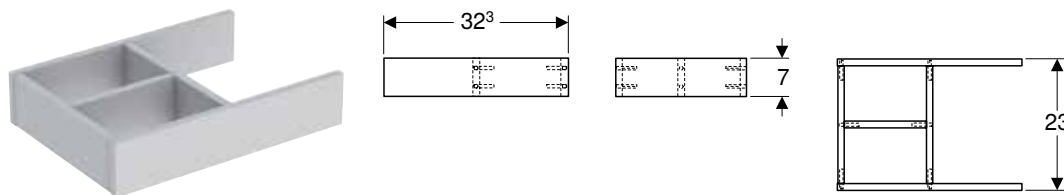

### Date tehnice

Material	Structură din lemn, tristratificată, cu densitate ridicată
----------	--

### Caracteristici

- Divizare T

Cod art.	Culoare / suprafață	B [cm]	H [cm]	T [cm]	EUR/buc.
50100000	Gri deschis	23	7	32,3	82,50

## Modul de sertar Geberit, divizare H, pentru sertar superior

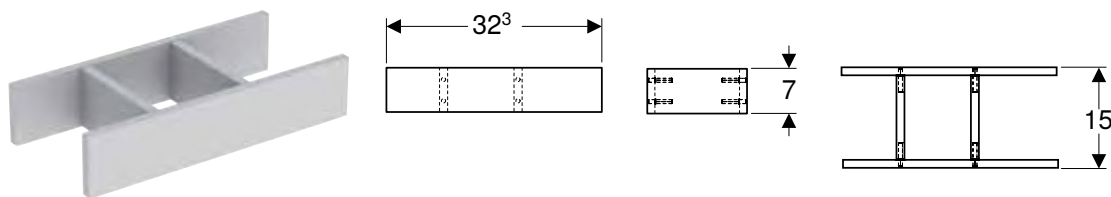

### Date tehnice

Material	Structură din lemn, tristratificată, cu densitate ridicată
----------	--

### Caracteristici

- Divizare H

Cod art.	Culoare / suprafață	B [cm]	H [cm]	T [cm]	EUR/buc.
501010000	Gri deschis	15	7	32,3	70,80

## Cuier de prosop Geberit

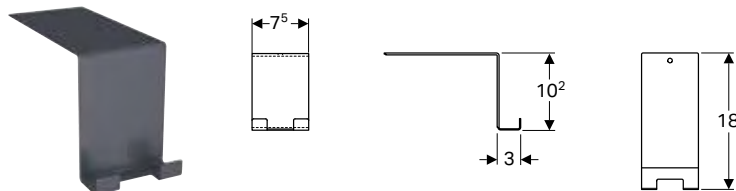

### Date tehnice

Material	Oțel
----------	------

Cod art.	Culoare / suprafață	EUR/buc.
500.647.JK.2	Lava / Cu strat de acoperire pulverizat mat	64,10

## Suport magnetic Geberit

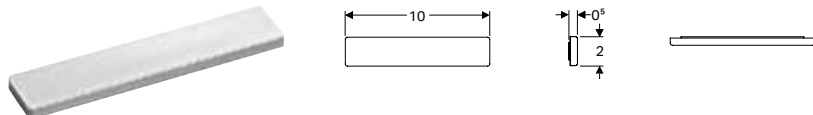

### Caracteristici

- Autocolant

Cod art.	B [cm]	H [cm]	T [cm]	EUR/buc.
510010000	10	2	0,5	44,70

## Oglindă cu lupă Geberit

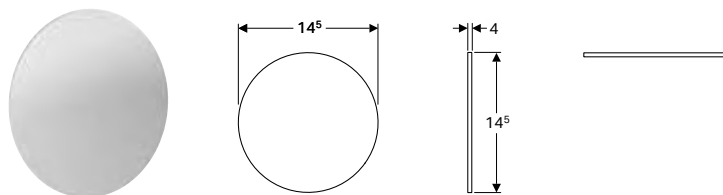

### Caracteristici

- Cu mărire de trei ori
- Autocolant

Cod art.  
510100000

EUR/buc.  
46,90

## Vase WC

### Accesorii

#### Material de fixare Geberit pentru vas WC pe pardoseală și bideuri stative, fixare din lateral



### Domenii de utilizare

- Pentru bideuri pe pardoseală și vase WC pe pardoseală

### Lista elementelor livrate

- Set de 2 bucăți

Cod art.  
500.100.00.1

EUR/buc.  
13,50







# Anexe

<b>Prezentarea sistemului Geberit Monolith.....</b>	<b>440</b>
<b>Abreviere.....</b>	<b>444</b>
<b>Indicații și măsuri referitoare la substanțele periculoase.....</b>	<b>445</b>
<b>Condiții generale privind vânzările și livrarea de bunuri .....</b>	<b>452</b>
<b>Index .....</b>	<b>456</b>

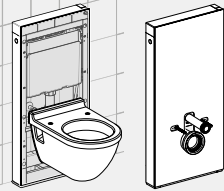
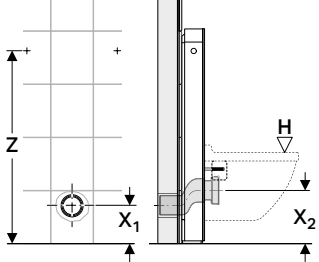

# Prezentarea sistemului Geberit Monolith

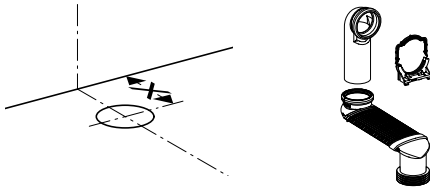
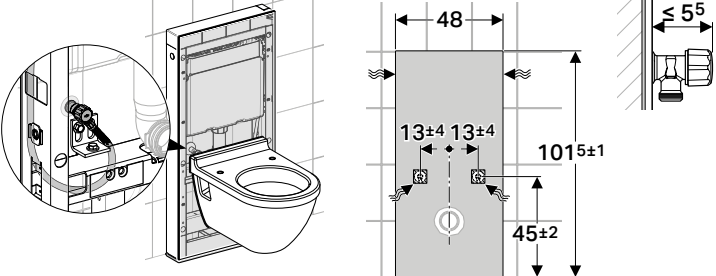
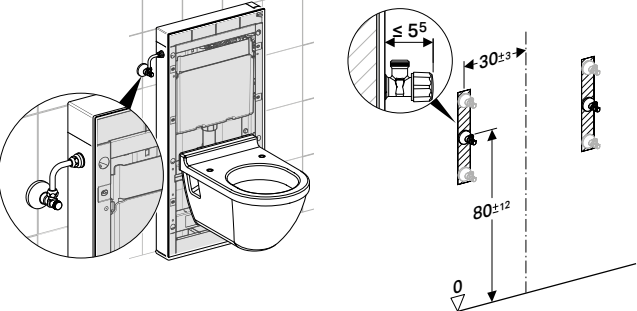
Geberit Monolith for wall-hung WC, height 101 cm																																																																																									
																																																																																									
Monolith module	131.021.xx.5																																																																																								
Monolith Plus module	131.221.xx.5																																																																																								
WC ceramic	Commercial wall-hung ceramic and AquaClean Mera, Sela and Tuma																																																																																								
<b>Drainage connection</b>																																																																																									
Wall drainage																																																																																									
	<table border="1"> <thead> <tr> <th>X1</th> <th>X2</th> <th>Z</th> <th>H</th> <th>X1</th> <th>X2</th> <th>Z</th> <th>H</th> </tr> </thead> <tbody> <tr> <td>24</td> <td>24</td> <td>91</td> <td>42 ±1</td> <td>24</td> <td>24</td> <td>91</td> <td>42 ±1</td> </tr> <tr> <td>25</td> <td>25</td> <td>91</td> <td>43 ±1</td> <td>25</td> <td>25</td> <td>91</td> <td>43 ±1</td> </tr> <tr> <td>26</td> <td>26</td> <td>91</td> <td>44 ±1</td> <td>26</td> <td>26</td> <td>91</td> <td>44 ±1</td> </tr> <tr> <td>27</td> <td>27</td> <td>93</td> <td>45 ±1</td> <td>27</td> <td>27</td> <td>93</td> <td>45 ±1</td> </tr> <tr> <td>28</td> <td>28</td> <td>94</td> <td>46 ±1</td> <td>28</td> <td>28</td> <td>94</td> <td>46 ±1</td> </tr> <tr> <td>29</td> <td>29</td> <td>95</td> <td>47 ±1</td> <td>29</td> <td>29</td> <td>95</td> <td>47 ±1</td> </tr> <tr> <td>30</td> <td>30</td> <td>96</td> <td>48 ±1</td> <td>30</td> <td>30</td> <td>96</td> <td>48 ±1</td> </tr> <tr> <td>31</td> <td>31</td> <td>97</td> <td>49 ±1</td> <td>31</td> <td>31</td> <td>97</td> <td>49 ±1</td> </tr> <tr> <td>32</td> <td>32</td> <td>98</td> <td>50 ±1</td> <td>32</td> <td>32</td> <td>98</td> <td>50 ±1</td> </tr> <tr> <td>33</td> <td>33</td> <td>99</td> <td>51 ±1</td> <td>33</td> <td>33</td> <td>99</td> <td>51 ±1</td> </tr> </tbody> </table>	X1	X2	Z	H	X1	X2	Z	H	24	24	91	42 ±1	24	24	91	42 ±1	25	25	91	43 ±1	25	25	91	43 ±1	26	26	91	44 ±1	26	26	91	44 ±1	27	27	93	45 ±1	27	27	93	45 ±1	28	28	94	46 ±1	28	28	94	46 ±1	29	29	95	47 ±1	29	29	95	47 ±1	30	30	96	48 ±1	30	30	96	48 ±1	31	31	97	49 ±1	31	31	97	49 ±1	32	32	98	50 ±1	32	32	98	50 ±1	33	33	99	51 ±1	33	33	99	51 ±1
	X1	X2	Z	H	X1	X2	Z	H																																																																																	
	24	24	91	42 ±1	24	24	91	42 ±1																																																																																	
	25	25	91	43 ±1	25	25	91	43 ±1																																																																																	
	26	26	91	44 ±1	26	26	91	44 ±1																																																																																	
	27	27	93	45 ±1	27	27	93	45 ±1																																																																																	
	28	28	94	46 ±1	28	28	94	46 ±1																																																																																	
	29	29	95	47 ±1	29	29	95	47 ±1																																																																																	
	30	30	96	48 ±1	30	30	96	48 ±1																																																																																	
31	31	97	49 ±1	31	31	97	49 ±1																																																																																		
32	32	98	50 ±1	32	32	98	50 ±1																																																																																		
33	33	99	51 ±1	33	33	99	51 ±1																																																																																		
 0 cm	 7 cm 131.108.11.1																																																																																								
 3 cm 131.085.11.1																																																																																									
for "0 cm solution" all accessories in scope of delivery included, for 3 cm and 7 cm, order 131.085.11.1 or 131.108.11.1 separately																																																																																									
Floor drainage																																																																																									
	X = 6–34 cm; 131.088.29.1 to be ordered separately																																																																																								
<b>Water connection</b>																																																																																									
Bottom connection (invisible) Rear connection (invisible), only for height 114 cm																																																																																									
																																																																																									
Side connection (visible)	131.071.21.1 to be ordered separately																																																																																								

Geberit Monolith for wall-hung WC, height 114 cm

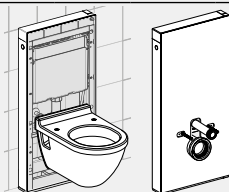



131.031.xx.5

131.231.xx.5

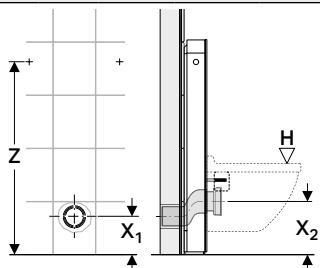
Commercial wall-hung ceramic and AquaClean Mera, Sela and Tuma



X1		X2	Z	H	X1		X2	Z	H		
24	0 cm 	24	91	42 ±1	24	7 cm  131.108.11.1	24	91	42 ±1		
25		25	91	43 ±1	25		25	91	43 ±1		
26		26	91	44 ±1	26		26	91	44 ±1		
					27		93	45 ±1	27	93	45 ±1
21	3 cm  131.085.11.1	24	91	42 ±1	28		28	94	46 ±1		
22		25	91	43 ±1	29		29	95	47 ±1		
23		26	91	44 ±1	30		30	96	48 ±1		
24		27	93	45 ±1	31		31	97	49 ±1		
25		28	94	46 ±1	32		32	98	50 ±1		
26		29	95	47 ±1	33		33	99	51 ±1		

for "0 cm solution" all accessories in scope of delivery included, for 3 cm and 7 cm, order 131.085.11.1 or 131.108.11.1 separately

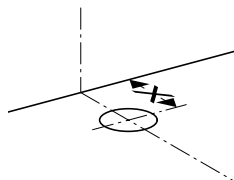

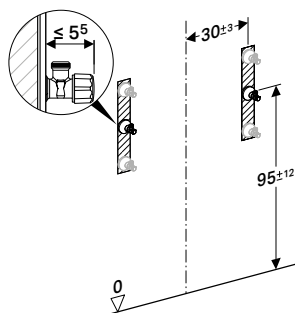
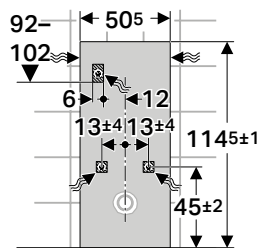

X = 6–34 cm; 131.088.29.1 to be ordered separately



131.071.21.1 to be ordered separately

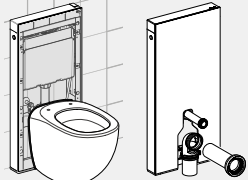
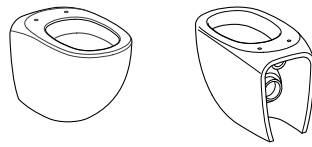
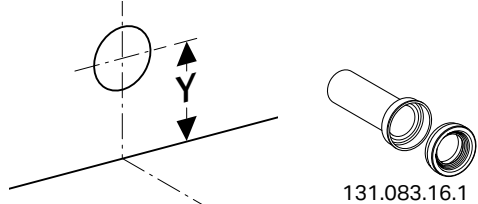
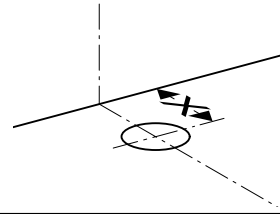

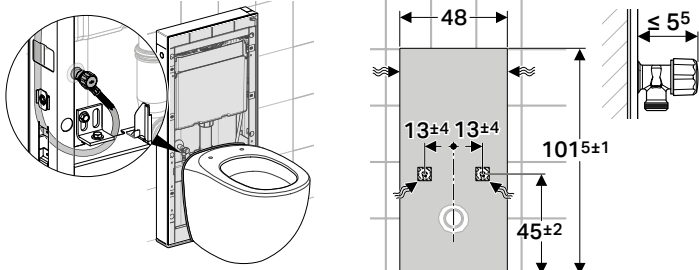
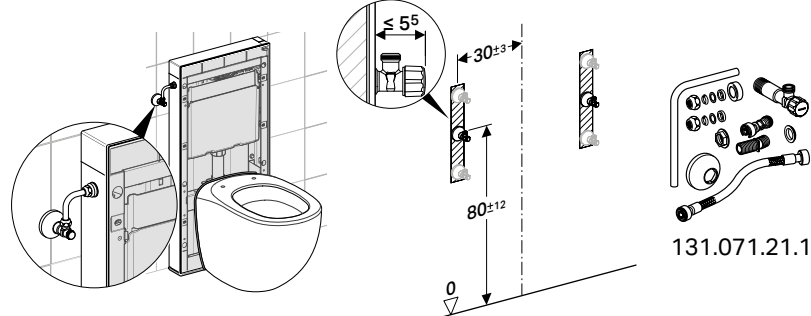
	<p>Geberit Monolith for floor-standing WC, back to wall, height 101 cm</p> 	
Monolith module	131.001.xx.5	
Monolith Plus module	131.201.xx.5	
WC ceramic		
	<p>Required:</p> <ul style="list-style-type: none"> <li>• Flat rear to ensure a closed connection to Monolith</li> <li>• Open rear and floor to enable floor drainage</li> </ul>	
<b>Drainage connection</b>		
Wall drainage	 <p>131.083.16.1</p>	
	<p>Y = 18 ± 1 cm, 131.083.16.1 to be ordered separately</p>	
Floor drainage		
	<p>X = 7–15 cm: all accessories included</p>	
	 <p>131.081.11.1</p>	
<p>X ≥ 15 cm: 131.081.11.1 to be ordered separately</p>		
<b>Water connection</b>		
Bottom connection (invisible) Rear connection (invisible), only for height 114 cm		
	<p>131.071.21.1 to be ordered separately</p>	
Side connection (visible)	 <p>131.071.21.1</p>	
	<p>131.071.21.1 to be ordered separately</p>	

Geberit Monolith for floor-standing WC, back to wall, height 114 cm

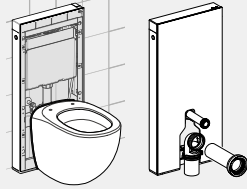

131.033.xx.5

131.233.xx.5

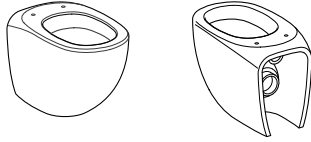

Required:

- Flat rear to ensure a closed connection to Monolith
- Open rear and floor to enable floor drainage

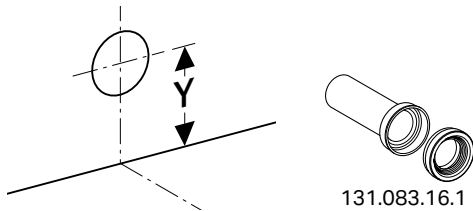

131.083.16.1

Y = 18 ± 1 cm, 131.083.16.1 to be ordered separately

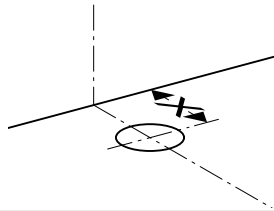

X = 7-15 cm: all accessories included



131.081.11.1

X ≥ 15 cm: 131.081.11.1 to be ordered separately

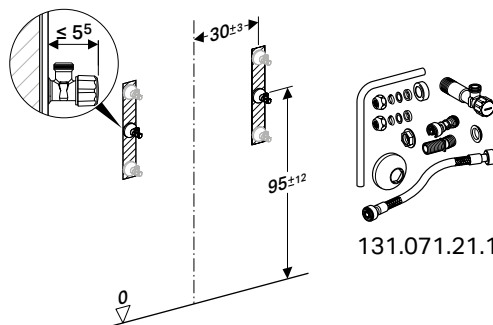
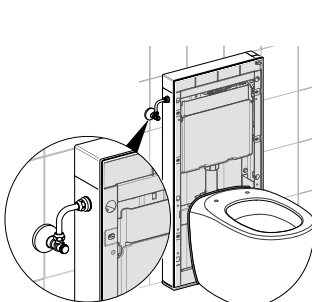
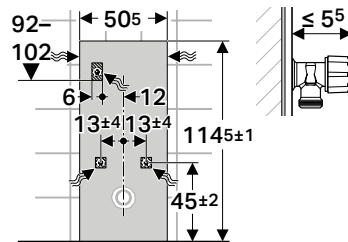
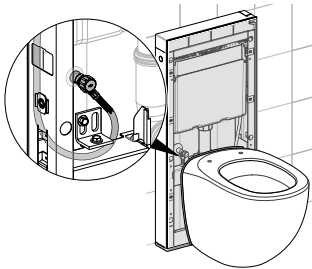

131.071.21.1

131.071.21.1 to be ordered separately

## Abreviere



Abreviere	Descriere
DN	OD / Diametru nominal
di, $\emptyset$	Diametru interior (mm)
da	Diametru exterior al țevii (mm)
d3, $\emptyset$	Diametru exterior (mm)
E1	Adâncime de inserție (cm)
E	Adâncime de inserție (cm)
di1, $\emptyset$	Diametru interior (mm)
DN	Diametru nominal
d2, $\emptyset$	Diametru exterior (mm)
D1	Diametru exterior (cm)
d1, $\emptyset$	Diametru exterior (mm)
B4	Lățime (cm)
B3	Lățime (cm)
B2	Lățime (cm)
b	Dimensiune parțială (cm)
B	Lățime (cm)
D	Diametru exterior (cm)
d, $\emptyset$	Diametru exterior (mm)
c	Diametrul orificiului flanșei (mm)
B1	Lățime (cm)
arc	Unghi (°)
DN1	Diametru nominal
Z2	Dimensiune Z (cm)
Z3	Dimensiune Z (cm)
Z4	Dimensiune Z (cm)
Z5	Dimensiune Z (cm)
K1	Scurtare maximă (cm)
K	Scurtare maximă (cm)
X6	Lungimea laturii / Dimensiune L (cm)
Z	Dimensiune Z (cm)
Z1	Dimensiune Z (cm)
KL	Lungimea cablului (cm)
K3	Scurtare maximă (cm)
K2	Scurtare maximă (cm)
Z6	Dimensiune Z (cm)
L1	Lungime (cm)
L	Lungime (m)
l	Lungime dimensiune parțială (cm)
V	Domeniu de măsurare a debitului volumetric (l)
L	Lungime (cm)
H3	Înălțime (cm)
X	Lungimea laturii / Dimensiune L (cm)
H2	Înălțime (cm)
X1	Lungimea laturii / Dimensiune L (cm)
T1	Adâncime (cm)
G2	Filet de țevă (")
T2	Adâncime (cm)
h1	Înălțime dimensiune parțială (cm)
T3	Adâncime (cm)
H1	Înălțime (cm)
h	Înălțime dimensiune parțială (cm)
H	Înălțime (cm)
k	Diametrul cercului centrelor găurilor la flanșă (mm)
X2	Lungimea laturii / Dimensiune L (cm)



Abreviere	Descriere
X3	Lungimea laturii / Dimensiune L (cm)
h3	Înălțime dimensiune parțială (cm)
X4	Lungimea laturii / Dimensiune L (cm)
h2	Înălțime dimensiune parțială (cm)
X5	Lungimea laturii / Dimensiune L (cm)
Ks	Scurtare maximă la sudarea cap la cap (cm)
G1	Filet de țevă (")
G	Filet de țevă (")
T5	Adâncime (cm)
T4	Adâncime (cm)
UNC	Filet în inch
n	Număr de șuruburi pentru conexiunea cu flanșă (buc.)
PN	Presiune nominală (bar)
r	Rază (cm)
R	Filet exterior conic (")
Ks6	Scurtare maximă la sudarea cap la cap (cm)
Ks5	Scurtare maximă la sudarea cap la cap (cm)
Ks4	Scurtare maximă la sudarea cap la cap (cm)
Ks3	Scurtare maximă la sudarea cap la cap (cm)
Ks2	Scurtare maximă la sudarea cap la cap (cm)
Ks1	Scurtare maximă la sudarea cap la cap (cm)
s ISO	Grosimea peretelui (pentru etichete) (mm)
AD1	Distanță de racordare (cm)
L2	Lungime dimensiune parțială (cm)
L2	Lungime (cm)
l1	Lungime dimensiune parțială (cm)
La	Extensie pe lungime (mm)
l3	Lungime dimensiune parțială (cm)
L3	Lungime (cm)
m	Diametrul orificiului de înșurubare (mm)
M	Filet metric (mm)
IK	Lungime de prindere a șurubului (cm)
B5	Lățime (cm)
B6	Lățime (cm)
AB	Zona de racordare (mm)
a1	Dimensiune parțială (cm)
AD	Distanță de racordare (cm)
A <sup>2</sup>	Secțiune transversală internă (cm <sup>2</sup> )
AB2	Zonă de racordare (mm)
AB1	Zonă de racordare (mm)
a	Dimensiune parțială (cm)
A	Proeminență (cm)
T	Adâncime (cm)
A1	Proeminență (cm)
R1	Filet exterior conic (")
Rp2	Filet interior de țevă conic (")
Rp1	Filet interior de țevă conic (")
Rp	Filet interior de țevă conic (")
Rg	Filet rotund (")
s1	Grosimea peretelui (mm)
s	Grosimea peretelui (mm)
S	Serie țevi
SW	Deschiderea cheii (mm)

## Indicații și măsuri referitoare la substanțele periculoase

Substanță periculoasă	Simbol de pericol	Cuvânt de avertizare	Indicații și măsuri
Odorizant Citro		Atenție	<p><b>Conține:</b></p> <ul style="list-style-type: none"> <li>citral (nr. CAS 5392-40-5)</li> </ul> <p><b>Indicație de pericol:</b></p> <ul style="list-style-type: none"> <li>H317 - Poate provoca o reacție alergică a pielii.</li> </ul> <p><b>Fraze de precauție:</b></p> <ul style="list-style-type: none"> <li>P272 - Nu scoateți îmbrăcămintea de lucru contaminată în afara locului de muncă.</li> <li>P280 - A se purta mănuși de protecție.</li> <li>P302 + P352 - ÎN CAZ DE CONTACT CU PIELEA: Spălați cu multă apă.</li> <li>P333 + P313 - În caz de iritare a pielii sau de erupție cutanată: Consultați medicul.</li> <li>P362 + P364 - Scoateți îmbrăcămintea contaminată și spălați-o înainte de reutilizare.</li> </ul> <p><b>Indicații cu privire la reciclare:</b></p> <ul style="list-style-type: none"> <li>P501 - Aruncați conținutul/sifonul sistemului la un punct autorizat de colectare a deșeurilor.</li> </ul>
Adeziv special Tangit PVC-U		Pericol	<p><b>Conține:</b></p> <ul style="list-style-type: none"> <li>tetrahidrofuran (nr. CAS 109-99-9)</li> <li>butanonă (nr. CAS- 78-93-3)</li> <li>ciclohexanonă (nr. CAS 108-94-1)</li> </ul> <p><b>Fraze de pericol:</b></p> <ul style="list-style-type: none"> <li>H225 - Lichid și vapori foarte inflamabili.</li> <li>H315 - Provoacă iritarea pielii.</li> <li>H318 - Provoacă leziuni oculare grave.</li> <li>H335 - Poate provoca iritarea căilor respiratorii.</li> <li>H336 - Poate provoca somnolență sau amețeală.</li> <li>H351 - Susceptibil de a provoca cancer.</li> </ul> <p><b>Fraze de precauție:</b></p> <ul style="list-style-type: none"> <li>P102 - A nu se lăsa la îndemâna copiilor.</li> <li>P210 - A se păstra departe de surse de căldură, suprafețe fierbinți, scânteii, flăcări și alte surse de aprindere. Fumatul interzis.</li> <li>P260 - Nu inspirați ceața/vaporii.</li> <li>P271 - A se utiliza numai în aer liber sau în spații bine ventilate.</li> <li>P280 - A se purta mănuși de protecție/echipament de protecție a ochilor.</li> <li>P305 + P351 + P338 - ÎN CAZ DE CONTACT CU OCHII: Clătiți cu atenție cu apă timp de mai multe minute. Scoateți lentilele de contact, dacă este cazul și dacă acest lucru se poate face cu ușurință. Continuați să clătiți.</li> <li>P310 - Sunați imediat la un CENTRU DE INFORMARE TOXICOLOGICĂ sau la un medic.</li> </ul> <p><b>Indicații privind reciclarea:</b></p> <ul style="list-style-type: none"> <li>P501 - Reciclați conținutul/recipientul ca deșeu, respectând prevederile locale în vigoare.</li> </ul> <p>Numai recipientele golite complet, care nu conțin vapori de solvenți pot fi predate la punctele de reciclare. Cod de clasificare conform catalogului european al deșeurilor (CED): 080409</p>

Substanță periculoasă	Simbol de pericol	Cuvânt de avertizare	Indicații și măsuri
Detergent pentru curățarea duzelor Geberit AquaClean, începând cu 2018		Atenție	<p><b>Conține:</b></p> <ul style="list-style-type: none"> <li>sub 5 % agenți tensioactivi neionici, amfoteri</li> <li>agenți de conservare (metilizotiazolinonă, benzizotiazolinonă)</li> </ul> <p><b>Indicație de pericol:</b></p> <ul style="list-style-type: none"> <li>H319 - Provoacă o iritare gravă a ochilor.</li> </ul> <p><b>Fraze de precauție:</b></p> <ul style="list-style-type: none"> <li>P102 - A nu se lăsa la îndemâna copiilor.</li> <li>P305 + P351 + P338 - ÎN CAZ DE CONTACT CU OCHII: Clătiți cu atenție cu apă timp de mai multe minute. Scoateți lentilele de contact, dacă este cazul și dacă acest lucru se poate face cu ușurință. Continuați să clătiți.</li> </ul>
Detergent pentru curățarea duzelor Geberit AquaClean, până în 2017		Atenție	<p><b>Conține:</b></p> <ul style="list-style-type: none"> <li>sub 5 % agenți tensioactivi neionici, amfoteri</li> <li>acid citric (nr. CAS 5949-29-1)</li> </ul> <p><b>Indicație de pericol:</b></p> <ul style="list-style-type: none"> <li>H319 - Provoacă o iritare gravă a ochilor.</li> </ul> <p><b>Fraze de precauție:</b></p> <ul style="list-style-type: none"> <li>P102 - A nu se lăsa la îndemâna copiilor.</li> <li>P305 + P351 + P338 - ÎN CAZ DE CONTACT CU OCHII: Clătiți cu atenție cu apă timp de mai multe minute. Scoateți lentilele de contact, dacă este cazul și dacă acest lucru se poate face cu ușurință. Continuați să clătiți.</li> </ul>
Agent de curățare Geberit AquaClean		Atenție	<p><b>Conține:</b></p> <ul style="list-style-type: none"> <li>sub 5 % agenți tensioactivi anionici și neionici</li> <li>acid citric (nr. CAS 77-92-9)</li> </ul> <p><b>Indicație de pericol:</b></p> <ul style="list-style-type: none"> <li>H319 - Provoacă o iritare gravă a ochilor.</li> </ul> <p><b>Fraze de precauție:</b></p> <ul style="list-style-type: none"> <li>P102 - A nu se lăsa la îndemâna copiilor.</li> <li>P305 + P351 + P338 - ÎN CAZ DE CONTACT CU OCHII: Clătiți cu atenție cu apă timp de mai multe minute. Scoateți lentilele de contact, dacă este cazul și dacă acest lucru se poate face cu ușurință. Continuați să clătiți.</li> </ul>

Substanță periculoasă	Simbol de pericol	Cuvânt de avertizare	Indicații și măsuri
Masă minerală turnată Geberit FSH 90			<p><b>Conține:</b></p> <ul style="list-style-type: none"> <li>ciment Portland (nr. CAS 65997-15-1)</li> </ul> <p><b>Fraze de pericol:</b></p> <ul style="list-style-type: none"> <li>H315 - Provoacă iritarea pielii.</li> <li>H318 - Provoacă leziuni oculare grave.</li> <li>H335 - Poate provoca iritarea căilor respiratorii.</li> </ul> <p><b>Fraze de precauție:</b></p> <ul style="list-style-type: none"> <li>P101 - Dacă este necesară consultarea medicului, țineți la îndemână recipientul sau eticheta produsului.</li> <li>P102 - A nu se lăsa la îndemâna copiilor.</li> <li>P103 - Citiți eticheta înainte de utilizare.</li> <li>P261 - Evitați să inspirați praful.</li> <li>P305 + P351 + P338 - ÎN CAZ DE CONTACT CU OCHII: Clătiți cu atenție cu apă timp de mai multe minute. Scoateți lentilele de contact, dacă este cazul și dacă acest lucru se poate face cu ușurință. Continuați să clătiți.</li> <li>P310 - Sunați imediat la un CENTRU DE INFORMARE TOXICOLOGICĂ sau la un medic.</li> <li>P321 - Tratament specific: <ul style="list-style-type: none"> <li>După inspirație: În caz de pierdere a cunoștinței, pacientul trebuie ținut și transportat în poziție laterală cât mai stabilă. Asigurați ventilarea cu aer proaspăt. În caz de manifestări neplăcute, consultați medicul.</li> <li>După contactul cu pielea: Spălați imediat cu apă și săpun și clătiți bine.</li> <li>După înghițire: Nu induceți starea de vomă, apălați imediat la un medic.</li> </ul> </li> <li>P405 - A se depozita sub cheie.</li> </ul> <p><b>Alte pericole:</b> Produsul reacționează puternic alcalin în combinație cu apa.</p> <p><b>Indicații cu privire la reciclare:</b></p> <ul style="list-style-type: none"> <li>P501 - Reciclați conținutul/recipientul ca deșeu, respectând prevederile locale în vigoare.</li> </ul>
Adeziv special ABS Tangit		Pericol	<p><b>Conține:</b></p> <ul style="list-style-type: none"> <li>butanonă (nr. CAS- 78-93-3)</li> <li>acetat de n-butil (nr. CAS 123-86-4)</li> </ul> <p><b>Fraze de pericol:</b></p> <ul style="list-style-type: none"> <li>H225 - Lichid și vapori foarte inflamabili.</li> <li>H319 - Provoacă o iritare gravă a ochilor.</li> <li>H336 - Poate provoca somnolență sau amețeală.</li> <li>EUH066 - Expunerea repetată poate provoca uscarea sau crăparea pielii.</li> </ul> <p><b>Fraze de precauție:</b></p> <ul style="list-style-type: none"> <li>P102 - A nu se lăsa la îndemâna copiilor.</li> <li>P210 - A se păstra departe de surse de căldură, suprafețe fierbinți, scânteii, flăcări și alte surse de aprindere. Fumatul interzis.</li> <li>P260 - Nu inspirați ceața/vaporii.</li> <li>P271 - A se utiliza numai în aer liber sau în spații bine ventilate.</li> <li>P280 - Purtați echipament de protecție a ochilor.</li> <li>P305 + P351 + P338 - ÎN CAZ DE CONTACT CU OCHII: Clătiți cu atenție cu apă timp de mai multe minute. Scoateți lentilele de contact, dacă este cazul și dacă acest lucru se poate face cu ușurință. Continuați să clătiți.</li> </ul> <p><b>Indicații privind reciclarea:</b></p> <ul style="list-style-type: none"> <li>P501 - Reciclați conținutul/recipientul ca deșeu, respectând prevederile locale în vigoare.</li> </ul> <p>Cod de clasificare conform catalogului european al deșeurilor (CED): 080409</p>

Substanță periculoasă	Simbol de pericol	Cuvânt de avertizare	Indicații și măsuri
Micropur Forte MF lichid (conservant pentru apă pentru filtrul igienic Geberit)		-	<p><b>Conține:</b></p> <ul style="list-style-type: none"> <li>soluție de hipoclorit de sodiu (nr. CAS 7681-52-9)</li> <li>argint (nr. CAS 7440-22-4)</li> <li>nitrat de sodiu &lt; 0,1 % (nr. CAS 7631-99-4)</li> </ul> <p><b>Indicație de pericol:</b></p> <ul style="list-style-type: none"> <li>H411 - Toxic pentru mediul acvatic cu efecte pe termen lung.</li> </ul> <p><b>Fraze de precauție:</b></p> <ul style="list-style-type: none"> <li>P102 - A nu se lăsa la îndemâna copiilor.</li> <li>P273 - Evitați dispersarea în mediu.</li> <li>P391 - Colectați scurgerile de produs.</li> </ul> <p><b>Indicații privind reciclarea:</b></p> <ul style="list-style-type: none"> <li>P501 - Reciclați conținutul/recipientul ca deșeu, respectând prevederile locale în vigoare.</li> </ul>
Agent detartrant Geberit AquaClean		Atenție	<p><b>Conține:</b></p> <ul style="list-style-type: none"> <li>acid fosforic (nr. CAS 7664-38-2)</li> <li>acid clorhidric (nr. CAS 7647-01-0)</li> </ul> <p><b>Fraze de pericol:</b></p> <ul style="list-style-type: none"> <li>H315 - Provoacă iritarea pielii.</li> <li>H319 - Provoacă o iritare gravă a ochilor.</li> </ul> <p><b>Fraze de precauție:</b></p> <ul style="list-style-type: none"> <li>P102 - A nu se lăsa la îndemâna copiilor.</li> <li>P280 - A se purta mănuși de protecție/echipament de protecție a ochilor.</li> <li>P302 + P352 - ÎN CAZ DE CONTACT CU PIELEA: Spălați cu multă apă și săpun.</li> <li>P305 + P351 + P338 - ÎN CAZ DE CONTACT CU OCHII: Clătiți cu atenție cu apă timp de mai multe minute. Scoateți lentilele de contact, dacă este cazul și dacă acest lucru se poate face cu ușurință. Continuați să clătiți.</li> <li>P332 + P313 - În caz de iritare a pielii: Consultați medicul.</li> <li>P337 + P313 - Dacă iritarea ochilor persistă: Consultați medicul.</li> </ul> <p><b>Indicații privind reciclarea:</b></p> <p>Recipientele golite parțial, curățate pot fi pot fi predate la punctele de reciclare.</p>
Odorizant solid Dropln blue		Atenție	<p><b>Conține:</b></p> <ul style="list-style-type: none"> <li>acid benzensulfonic, derivați alchilici C10-13, săruri de sodiu (nr. CAS 68411-30-3)</li> <li>monoetanolamină de cocos (nr. CAS 90622-77-8)</li> <li>ulei de pin 99 ≤ 2,5 %</li> </ul> <p><b>Fraze de pericol:</b></p> <ul style="list-style-type: none"> <li>H315 - Provoacă iritarea pielii.</li> <li>H319 - Provoacă o iritare gravă a ochilor.</li> <li>H412 - Nociv pentru mediul acvatic cu efecte pe termen lung.</li> </ul> <p><b>Fraze de precauție:</b></p> <ul style="list-style-type: none"> <li>P101 - Dacă este necesară consultarea medicului, țineți la îndemână recipientul sau eticheta produsului.</li> <li>P102 - A nu se lăsa la îndemâna copiilor.</li> <li>P280 - A se purta mănuși de protecție/echipament de protecție a ochilor.</li> <li>P305 + P351 + P338 - ÎN CAZ DE CONTACT CU OCHII: Clătiți cu atenție cu apă timp de mai multe minute. Scoateți lentilele de contact, dacă este cazul și dacă acest lucru se poate face cu ușurință. Continuați să clătiți.</li> <li>P314 - Consultați medicul, dacă nu vă simțiți bine.</li> </ul> <p><b>Indicații privind reciclarea:</b></p> <p>Cantitățile mici pot fi diluate și spălate cu multă apă. Cantitățile mari trebuie reciclate conform prevederilor locale în vigoare.</p>

Substanță periculoasă	Simbol de pericol	Cuvânt de avertizare	Indicații și măsuri
Sită de deodorant pentru pisoare Geberit		Atenție	<p><b>Conține:</b></p> <ul style="list-style-type: none"> <li>salicilat de benzil (nr. CAS 118-58-1)</li> <li>acetat de linalil; 1-(2,6,6-Trimethyl-3-cyclohexen-1-yl)-2-buten-1-on (CAS-Nr. 115-95-7)</li> <li>amestec de reacție din 1-(1,2,3,4,5,6,7,8-octahidro-2,3,8,8-tetrametil-2-nfati)ethan-1-on și 1-(1,2,3,4,6,7,8,8a octahidro-2,3,8,8-tetrametil-2-naftil)etan-1-on și 1-(1,2,3,5,6,7,8,8a octahidro-2,3,8,8-tetrametil-2-napftil)etan-1-on (Nr. CAS.) 54464-57-2</li> <li>tetrametil-4-metil-enfetan-2-on (Nr. CAS.) 81786-75-6</li> <li>[3R- (3a,3ab,6b,7b,8aa)]-Octahidro-6-metoxi-3,6,8,8-tetrametil1H-3a,7-methanol azulen (Nr. CAS.) 19870-74-7</li> <li>alfa-metil-1,3-benzodioxol-5-propionaldehid (Nr. CAS.) 1205-17-0</li> </ul> <p><b>Fraze de pericol:</b></p> <ul style="list-style-type: none"> <li>H317 - Poate provoca o reacție alergică a pielii.</li> <li>H412 - Nociv pentru mediul acvatic cu efecte pe termen lung.</li> </ul> <p><b>Fraze de precauție:</b></p> <ul style="list-style-type: none"> <li>P261 - Evitați să inspirați vaporii, spray-ul.</li> <li>P273 - Evitați dispersarea în mediu.</li> <li>P280 - A se purta mănuși de protecție.</li> <li>P302 + P352 - În caz de contact cu pielea: Spălați cu multă apă.</li> <li>P333 + P313 - În caz de iritare a pielii sau de erupție cutanată: Consultați medicul.</li> </ul> <p><b>Indicații privind reciclarea:</b></p> <ul style="list-style-type: none"> <li>P501 - Reciclați conținutul/recipientul ca deșeu, respectând prevederile locale în vigoare.</li> </ul>
Baton de curățare Kolo SmartFresh		Atenție	<p><b>Conține:</b></p> <ul style="list-style-type: none"> <li>15–30 % agenți tensioactivi anionici</li> <li>&lt; 5 % agenți tensioactivi amfoteri</li> <li>Substanțe odorizante</li> </ul> <p><b>Fraze de pericol:</b></p> <ul style="list-style-type: none"> <li>H315 - Provoacă iritarea pielii.</li> <li>H319 - Provoacă o iritare gravă a ochilor.</li> </ul> <p><b>Fraze de precauție:</b></p> <ul style="list-style-type: none"> <li>P101 - Dacă este necesară consultarea medicului, țineți la îndemână recipientul sau eticheta produsului.</li> <li>P102 - A nu se lăsa la îndemâna copiilor.</li> <li>P280 - A se purta mănuși de protecție.</li> <li>P305 + P351 + P338 - ÎN CAZ DE CONTACT CU OCHII: Clătiți cu atenție cu apă timp de mai multe minute. Scoateți lentilele de contact, dacă este cazul și dacă acest lucru se poate face cu ușurință. Continuați să clătiți.</li> <li>P332 + P313 - În caz de iritare a pielii: Consultați medicul.</li> <li>P337 + P313 - Dacă iritarea ochilor persistă: Consultați medicul.</li> </ul>



Substanță periculoasă	Simbol de pericol	Cuvânt de avertizare	Indicații și măsuri
Baton de curățare Geberit DuoFresh		Atenție	<p><b>Conține:</b></p> <ul style="list-style-type: none"> <li>• 15–30 % agenți tensioactivi anionici</li> <li>• 5–15 % agenți tensioactivi neionici</li> <li>• Substanțe odorizante; GERANIOL; LINALOOL</li> </ul> <p><b>Fraze de pericol:</b></p> <ul style="list-style-type: none"> <li>• H303 - Poate fi nociv în cazul înghițirii.*</li> <li>• H315 - Provoacă iritarea pielii.</li> <li>• H319 - Provoacă o iritare gravă a ochilor.</li> <li>• H401 - Toxic pentru viața acvatică.*</li> <li>• H412 - Nociv pentru mediul acvatic cu efecte pe termen lung.</li> </ul> <p><b>Fraze de precauție:</b></p> <ul style="list-style-type: none"> <li>• P101 - Dacă este necesară consultarea medicului, țineți la îndemână recipientul sau eticheta produsului.</li> <li>• P102 - A nu se lăsa la îndemâna copiilor.</li> <li>• P273 - Evitați dispersarea în mediu.</li> <li>• P280 - A se purta mănuși de protecție.</li> <li>• P302 + P352 - În caz de contact cu pielea: Spălați cu multă apă.</li> <li>• P305 + P351 + P338 - ÎN CAZ DE CONTACT CU OCHII: Clătiți cu atenție cu apă timp de mai multe minute. Scoateți lentilele de contact, dacă este cazul și dacă acest lucru se poate face cu ușurință. Continuați să clătiți.</li> <li>• P362 + P364 - Scoateți îmbrăcămintea contaminată și spălați-o înainte de reutilizare.*</li> </ul> <p><b>Indicații privind reciclarea:</b></p> <ul style="list-style-type: none"> <li>• P501 - Reciclați conținutul/recipientul ca deșeu, respectând prevederile locale în vigoare.</li> </ul> <p>Frazele marcate cu * sunt valabile numai pentru țările din afara UE, de exemplu Rusia, Serbia, Bosnia și Herțegovina.</p>



# Condiții generale privind vânzările și livrarea de bunuri

(valabile de la 1 aprilie 2021)

## 1. Informații generale

- 1.1 Toate vânzările, livrările și serviciile companiei Geberit SRL (denumită în continuare „Geberit”) sunt efectuate exclusiv în baza următoarelor Condiții generale privind vânzările și livrarea de bunuri. Prin prezenta, condițiile generale ale cumpărătorului (în cazul în care acestea există) nu se vor aplica în relația dintre părți. Aceste Condiții privind vânzările și livrarea de bunuri sunt considerate ca fiind acceptate de către cumpărător cel mai târziu o dată cu acceptarea bunurilor livrate.
- 1.2 Toate contractele, comenzile și acordurile – în special cele menite să schimbe condițiile stabilite prin acest document – vor deveni valide numai cu acordul scris al Geberit.

## 2. Oferte, comenzi, acorduri – Formă scrisă

- 2.1 Ofertele Geberit au caracter obligatoriu, doar dacă acest lucru a fost convenit în scris.
- 2.2 Comanda este considerată ca fiind acceptată de către Geberit numai în momentul în care aceasta a fost confirmată în scris și o confirmare a comenzii a fost trimisă cumpărătorului.
- 2.3 Toate acordurile, declarațiile și alte informații trebuie să existe în formă scrisă pentru a dobândi valabilitate.

## 3. Condiții de livrare – Transferul riscurilor

- 3.1 Livrarea bunurilor va fi efectuată în sistemul „Delivery At Place”, (DAP – INCOTERMS 2010) dacă în confirmarea comenzii nu este menționată și convenită o altă condiție de livrare.
- 3.2 Prețurile din facturile Geberit vor fi prețuri nete. În cazul în care livrările sunt în afara spațiului intracomunitar, prețurile din facturile Geberit nu vor include eventualele taxe sau taxe vamale. În cazul livrărilor în afara spațiului intracomunitar, cumpărătorul este responsabil de toate taxele de import și orice alte taxe locale, precum și de cheltuielile de transport, manipulare și descărcare a bunurilor.
- 3.3 Cumpărătorul este obligat să furnizeze la timp companiei Geberit toate informațiile necesare pentru ca Geberit să-și îndeplinească obligațiile referitoare la taxe și costuri vamale, în cazul în care acestea sunt necesare. În special, cumpărătorul este obligat să furnizeze companiei Geberit o documentație de export autorizată (de ex. certificatul de export în original) și/sau nr. de identificare TVA. În cazul în care cumpărătorul nu-și îndeplinește obligațiile de a furniza companiei Geberit toate informațiile necesare, cumpărătorul va fi răspunzător pentru toate reclamațiile înaintate și pentru daunele cauzate companiei Geberit ca urmare a acestei situații, în special cu referire la taxe (TVA, GST, taxa pt bunuri și servicii, taxa pe vânzări sau orice alte taxe similare care depind de cifra de afaceri), taxa vamală, dobânzi, costuri administrative (de ex. cheltuieli juridice și de consultanță) și penalizări. Atunci când este necesar, cumpărătorul trebuie să obțină pe risc și cheltuieli sau orice licență pentru import, orice alte autorizații oficiale și să întocmească formalitățile vamale necesare la importul mărfurilor.
- 3.4 Riscul pierderilor – inclusiv pierderi survenite prin accident – sau deteriorarea accidentală a bunurilor este transferat către cumpărător în momentul în care bunurile ajung la locul convenit, dacă nu este stipulat altfel în confirmarea comenzii aferente.

## 4. Data de livrare. Întârzieri la livrare, Livrare parțială.

- 4.1 Data de livrare specificată în confirmările de comandă nu are caracter obligatoriu, ci informativ.
- 4.2 4.2. În cazul apariției unor evenimente neprevăzute sau inevitabile (forță majoră) și în cazul blocajelor operaționale de orice fel, în special defecțiuni ale utilajelor, greve sau conflicte de muncă, întârzierea furnizării materialelor prime importante către fabricile Geberit sau a unor măsuri administrative, Geberit este îndreptățită la retragerea articolelor afectate din contractul de vânzare, fie în întregime fie parțial, sau să prelungească termenul de livrare în consecință, luând în considerare o perioadă de relansare în producție a articolelor respective. Geberit va informa în scris cumpărătorul despre orice astfel de eveniment.
- 4.3 În cazul unei întârzieri la livrare, după expirarea unui termen final de livrare agreeat în scris, cumpărătorul, poate să se retragă din contract. În cazul în care onorarea comenzii este imposibilă, cumpărătorul beneficiază de acest drept chiar și fără stabilirea unui termen final de livrare. Toate reclamațiile cumpărătorului cu privire la despăgubiri pentru daunele rezultate din întârzierea livrării, incluzând dar nelimitându-se la daune indirecte, - cu excepția prevederilor incluse în secțiunea 4.4 - precum și solicitarea cumpărătorului privind rambursarea eventualelor cheltuieli sunt excluse.
- 4.4 Excluderea răspunderii reglementată în secțiunea 4.3 nu se aplică în cazul daunelor provocate cu intenție sau din neglijență gravă de către Geberit. În alte cazuri, conform legislației cu caracter imperativ, răspunderea Geberit este limitată la daunele tipice contractuale, previzibile, care nu depășesc valoarea comenzii respective.
- 4.5 Geberit își rezervă dreptul de a efectua livrări parțiale, în cazul în care părțile nu au convenit în scris contrariul.

## 5. Prețuri. Plăți. Defecte.

- 5.1 Prețurile practicate de Geberit sunt bazate pe listele de prețuri valabile la data confirmării comenzii.
- 5.2 Bunurile trebuie plătite conform termenelor de plată agreeate prin condițiile comerciale. Pentru orice excepție de la termenul agreeat, clientul trebuie să primească acceptul scris al Geberit.
- 5.3 Dacă termenul de plată este depășit, se va calcula o dobândă la ratele practicate de către băncile comerciale, care nu va fi mai mică de 6 % p.a.
- 5.4 Plata prin instrumente de plată nu este acceptată de către Geberit. Orice excepție necesită încheierea unui acord scris între părți, în acest sens. Plata efectuată prin instrumente de plată nu constituie onorarea completă a plății până ce respectiva sumă a fost în mod irevocabil creditată în contul bancar al Geberit. Taxele și cheltuielile aferente operării instrumentelor de plată vor fi suportate exclusiv de către cumpărător.
- 5.5 În caz de neplată, de insolvență a cumpărătorului sau în cazul în care datoriile sunt puse în pericol prin insolabilitatea acestuia, Geberit va avea dreptul să ceară achitarea imediată a tuturor datoriilor scadente la termen și pe a celor neajunse la scadență, sau furnizarea unor garanții. Geberit va avea de asemenea dreptul de a efectua livrări restante numai dacă acestea sunt achitate în avans sau au fost furnizate în prealabil suficiente garanții. Dacă acest lucru nu poate fi stabilit de către cumpărător într-o perioadă rezonabilă de timp, Geberit se poate retrage din contractul de vânzare.

## 6. Ambalajul

Cu excepția cazului în care există alte prevederi, bunurile vor fi livrate în ambalajul standard. Cumpărătorul va plăti pentru orice ambalaj special solicitat.

## 7. Bunuri defecte. Garanția

- 7.1 Cumpărătorul trebuie să verifice toate bunurile în momentul preluării acestora. Toate viciile aparente, vizibile în cursul unei examinări obișnuite, trebuie raportate în scris către Geberit în termen de opt (8) zile de la data preluării. În caz contrar, se consideră că bunurile achiziționate sunt acceptate și se exclude astfel posibilitatea înaintării unor cereri pentru acordarea de despăgubiri.
- 7.2 În măsura în care există defecte care nu au fost remarcate în cursul examinării obișnuite, imediat după descoperirea acestor defecte, trebuie înaintată o notificare în acest sens. În caz contrar, se consideră că bunurile achiziționate sunt acceptate și se exclude astfel posibilitatea înaintării unor cereri pentru acordarea de despăgubiri.
- 7.3 Cumpărătorul se obligă să pună bunurile care prezintă defecte la dispoziția Geberit într-o perioadă rezonabilă de timp, imediat după descoperirea defectului, în stare nealterată, astfel încât defectul să poată fi verificat. Totuși, această obligație nu îl exonerează pe cumpărător de obligația de a face dovada prezenței unui defect.
- 7.4 Geberit își rezervă dreptul de a repara bunurile defecte sau de a le înlocui fără alte costuri, numai dacă se demonstrează că bunurile sunt defecte, iar acestea au fost depozitate, păstrate, instalate și utilizate corespunzător și cu profesionalism de către cumpărător și cumpărătorul a notificat defectele conform prevederilor convenite mai sus. În cazul în care niciuna din aceste condiții nu se dovedește a fi respectată, Geberit este îndreptățit la refuzarea cererilor pentru acordarea unor despăgubiri. Geberit beneficiază de asemenea de dreptul de a refuza îndeplinirea ulterioară a obligațiilor sale, atâta vreme cât cumpărătorul nu se achită de obligațiile sale de plată.
- 7.5 În cazul în care soluțiile conforme cu prevederile secțiunii 7.4 sunt respinse de către Geberit sau nu au constituit un succes, cumpărătorul are posibilitatea fie de a solicita o reducere a prețului de achiziție (reducere de preț), fie de a se retrage din contract, conform reglementărilor legale în vigoare (retragere).
- 7.6 Cererile de acordare de despăgubiri pentru defecte au o perioadă de limitare de un (1) an după data facturării.
- 7.7 Compensațiile sunt condiționate de îndeplinirea premergătoare de către cumpărător a obligațiilor care îi revin.
- 7.8 Orice tip de solicitare bazată pe defecte ale bunurilor sunt supuse limitării răspunderii numite în secțiunea 8.
- 7.9 Prevederile de mai sus se aplică în mod corespunzător și dacă în locul cantităților sau bunurilor convenite sunt livrate cantități mai mici sau alte bunuri.

## 8. Răspunderea Geberit

- 8.1 Cu excepția cazului în care există prevederi contrare, orice pretenții ale cumpărătorului adresate către Geberit din orice motiv legal, în special pretențiile solicitate pentru încălcarea obligațiilor contractuale principale și subsidiare, precum rambursarea cheltuielilor sau acordarea de despăgubiri sunt excluse. Acest lucru presupune în principal excluderea: pretențiilor pentru daune-interese altele în afara de cele aferente bunurilor achiziționate, pretențiilor pentru pierderi de profit, pretențiilor care nu rezultă din defecte de fabricație ale bunurilor livrate.
- 8.2 Exonerarea de răspundere menționată în secțiunea 8.1. nu se aplică în cazul daunelor care rezultă din vătămarea din culpa, cu intenție directă sau din neglijență gravă, a integrității corporale, a sănătății și a vieții persoanei. De asemenea, exonerarea de răspundere nu se aplică în cazul în care există o răspundere obligatorie în conformitate cu prevederile legale privind răspunderea pentru produsele furnizate pentru uz privat.
- 8.3 Supusă legilor cu caracter imperativ în alte cazuri decât se precizează în secțiunea 8.2. răspunderea Geberit este limitată la daunele contractuale previzibile, care nu depășesc suma comenzii respective.
- 8.4 În măsura în care răspunderea este exclusă sau limitată în cazul Geberit, acest lucru se aplică tuturor reprezentanților săi, angajaților, subcontractorilor și agenților comerciali.

## 9. Retenția de drepturi. Garanții.

- 9.1 Geberit își va păstra dreptul de proprietate asupra bunurilor furnizate, până ce plata prețului de achiziție corespunzător și achitarea datoriilor restante de către cumpărător în contul Geberit au fost efectuate (bunuri denumite în continuare „Bunuri Reținute”). Cumpărătorul va lua toate măsurile necesare pentru protecția drepturilor de proprietate ale Geberit.
- 9.2 Cumpărătorul va prelucra Bunurile Reținute pentru Geberit, acționând ca și producător, fără nicio obligație din partea Geberit. Bunurile prelucrate vor fi în continuare considerate Bunuri Reținute.
- 9.3 În cazul în care cumpărătorul prelucrează, combină și amestecă Bunurile Reținute cu alte produse, Geberit va deveni coproprietar al noului produs în proporția valorii de facturare a Bunurilor Reținute, față de valoarea de facturare a celorlalte bunuri folosite. În cazul în care dreptul de proprietate al Geberit încetează ca urmare a combinării sau amestecului, cumpărătorul se angajează să transfere dreptul său de proprietate asupra noului produs la suma valorii de facturare a Bunurilor Reținute către Geberit. Dreptul parțial de proprietate al lui Geberit va fi considerat Bunuri Reținute.
- 9.4 Cumpărătorul are dreptul de a revinde Bunurile Reținute în mersul firesc al afacerii și în conformitate cu termenii și condițiile obișnuite.
- 9.5 În momentul agreeerii „Condițiilor comerciale client” cu Geberit, cumpărătorul cedează Geberit toate drepturile care se bazează / se vor baza pe revânzarea Bunurilor Reținute. Drepturile astfel cedate vor fi considerate drept garanție pentru Bunurile Reținute. Cumpărătorul nu va avea dreptul de a ceda altfel aceste drepturi. Atâta vreme cât a fost convenită o relație contractuală continuă între cumpărător și clienții săi, cedarea se referă la soldul din acel moment. Cumpărătorul va beneficia în continuare de dreptul de a colecta aceste drepturi cedate de la clienți sau terți chiar și după ce acestea au fost cedate; dreptul Geberit de a colecta datoriile rămase nu este afectat de acest lucru. Geberit are dreptul de a solicita cumpărătorului să informeze Geberit în legătură cu drepturile cedate și debitorii săi, să ofere în scris către Geberit toate informațiile care sunt necesare pentru colectare, să predea către Geberit toate documentele relevante și să informeze în scris debitorii cu privire la cedarea datoriilor. Totuși, Geberit nu se angajează să colecteze datoriile sau să solicite informațiile de mai sus, atâta vreme cât cazurile menționate în secțiunea 5.5 nu au loc.
- 9.6 În cazurile specificate în secțiunea 5.5 și în cazul în care cumpărătorul nu își îndeplinește obligațiile de la secțiunile 9.3 și 9.5, Geberit va avea de asemenea dreptul de a interzice prelucrarea și revânzarea cu efect imediat a Bunurilor Reținute. O declarație de retragere din contract din partea Geberit este de asemenea considerată a fi o retragere a autorizației de a revinde și de a colecta plățile. În acest caz, Geberit va beneficia de dreptul de a solicita returnarea imediată a Bunurilor Reținute, costurile fiind suportate de către cumpărător și cu excluderea dreptului de retenție. În cazurile de mai sus, cumpărătorul autorizează Geberit sau pe agenții acestuia care prezintă o împuternicire scrisă pentru a intra în incinta societății sale pe jos sau în vehicule pentru a redobândi Bunurile Reținute.
- 9.7 În măsura în care retenția titlurilor nu poate fi convenită cu cumpărătorul în conformitate cu prevederile legale în vigoare, un drept de retenție asupra bunurilor sau asupra bunurilor prelucrate sau asupra prețului de cumpărare al
- 9.8 cumpărătorului care rezultă din revânzarea acestor bunuri va fi de asemenea convenit. Un drept de retenție presupune că bunurile servesc drept garanție pentru Geberit până la achitarea completă a prețului de cumpărare, până în acel moment cumpărătorul fiind îndreptățit să prelucreze sau să revândă bunurile numai cu acordul Geberit.
- 9.9 Dacă valoarea garanțiilor către Geberit depășește datoriile care trebuie garantate cu mai mult de 20%, Geberit se obligă, la solicitarea cumpărătorului, să elibereze garanțiile la alegerea Geberit, care depășesc pragul mai sus menționat.

**10. Re-exportul**

- 10.1 Geberit atrage în mod explicit atenția asupra faptului că în alte țări produsele Geberit sunt protejate prin numeroase drepturi de proprietate intelectuală. Cumpărătorul este obligat, așadar, la solicitarea de consultanță din partea Geberit înainte de a-și planifica un export.
- 10.2 Livrarea de bunuri și de documentație a oricărui produs, incluzând nu numai ghidurile de prezentare a produsului, ci și instrucțiunile de instalare, către SUA sau Canada este interzisă și necesită acordul scris al Geberit.

**11. Interzicerea cesionării și compensării**

- 11.1 Cumpărătorul va beneficia de dreptul de a cesiona drepturile și obligațiile care derivă din contractele de vânzare către terți numai cu acordul prealabil al Geberit.
- 11.2 Cumpărătorul nu are dreptul de a compensa pretenții împotriva prețului de cumpărare, decât în cazul unei cereri vădit legitime, nedisputabile, conformă cu legislația în vigoare.
- 11.3 Cumpărătorul nu are dreptul de a compensa prețul de cumpărare în baza unor acțiuni care nu rezultă din contractul de vânzare în cauză.

**12. Locul achitării obligațiilor. Jurisdicția și Legea aplicabilă**

- 12.1 Locul în care vor fi îndeplinite toate obligațiile rezultând din contractul de vânzare va fi sediul Geberit din București, România.
- 12.2 Locul de soluționare a litigiilor care rezultă din contractul de vânzare va fi instanța arondată sediului Geberit din București, România. Opțional, Geberit poate iniția o acțiune judecătorească în cadrul instanței responsabile pentru sediul comercial al cumpărătorului.
- 12.3 Contractul de vânzare se supune legilor române. Aplicarea Convenției Națiunilor Unite pentru Vânzarea Internațională de Bunuri („Convenția de la Viena privind vânzarea de bunuri”) este exclusă în mod expres.

**13. Garanție**

- 13.1 Pe lângă garanția specificată în secțiunea 8, Geberit garantează pentru produsele și perioadele enumerate mai jos, că bunurile livrate nu prezintă niciun defect material sau de producție.

Perioada de garanție de la data livrării către cumpărător:

Tevi si fitting-uri HDPE	10 ani
Geberit Pluvia	10 ani
Tevi si fitting-uri Mepla	10 ani
Tevi si fitting-uri Volex	10 ani
Tevi si fitting-uri Mapress	10 ani
Truse	2 ani
Rezervoare îngropate Geberit si elemente de instalare	10 ani
Geberit Monolith	10 ani
Componentele electronice ale Geberit Monolith Plus	2 ani
Sifoane de scurgere Geberit	10 ani
Rezervoare aparente AP123 si 128	10 ani
Rezervoare aparente AP110, 116 și 117	5 ani
Mecanisme universale Impuls 590, 360, 380, 280	5 ani
Mecanisme universale ImpulsBasic 330, 340, 230	2 ani
Clapete de actionare mecanice	5 ani
Clapete de actionare pneumatice	2 ani
Baterii electronice si pneumatice lavoar	2 ani
Geberit AquaClean	2 ani

Actionari electronice pentru pisoar și WC	2 ani
Obiecte sanitare ceramice Geberit*	10 ani
Obiecte sanitare ceramice Kolo	7 ani
Capace si colace WC	2 ani
Produse din acril	7 ani
Mobilier si oglinzi pentru baie	2 ani
Cabine de dus	2 ani
Accesorii	2 ani

\* Glazura KeraTect® a produselor ceramice Geberit are garantie 30 ani.

**13.2 Perioadele de garanție vor începe de la data livrării către cumpărător.**

Dacă pe durata perioadei de garanție apar defecțiuni materiale sau de producție, Geberit își va îndeplini obligațiile reparând bunurile defecte sau înlocuindu-le gratuit. Orice alte revendicări împotriva Geberit pe baza acestei garanții adiționale vor fi în mod expres excluse, dacă este posibil conform legii aplicabile. La expirarea perioadei de garanție toate revendicările de garanție, în special acelea care privesc bunurile care au fost reparate sau înlocuite pe perioada garanției, vor fi excluse.

**13.3 Garanția este valabilă numai în următoarele condiții:**

- instalarea se efectuează în conformitate cu manualele tehnice si instructiunile Geberit și
- bunurile au fost depozitate, instalate, păstrate și utilizate în mod profesional și corect și
- bunurile nu au fost modificate, mai ales nu au fost înlăturate, schimbate sau adăugate părțile componente și
- sistemele sunt construite numai cu componente originale Geberit

**13.4 Garanția pentru funcționarea sistemului sifonic de scurgere Geberit Pluvia pentru acoperișuri este valabilă numai în următoarele condiții adiționale (secțiunii 13.3):**

Sistemul Geberit Pluvia este calculat de personalul Geberit pregătit corespunzător folosind programele soft originale Geberit Pluvia;

- executia instalatiei Pluvia corespunde tuturor datelor geometrice rezultate din calcul; și
- sistemul este construit numai cu componente originale Geberit (receptori, țevi, fittinguri, armături și sisteme de fixare); și
- sistemul este instalat de către persoane instruite în mod corespunzător de către Geberit, care dețin un certificat în acest sens; și
- instalarea se efectuează în conformitate cu regulile scrise din manualul tehnic Geberit; și
- sistemul este testat în conformitate cu regulile și reglementările locale; și
- dimensiunile sistemului instalat sunt verificate și comparate cu culele / modelul inițial; și
- acoperișul este construit în conformitate cu reglementările locale privind construcțiile; și
- acoperișul trebuie să fie echipat cu țevi de evacuare prevazute pentru a preîntâmpina volumele de apă în exces (overflow direct sau prea-plin); și

- calcularea statică a structurii acoperișului include o încărcătură maximă de apă, până la nivelul de prea-plin;  
și
- calcularea acoperișului este bazată pe standardele locale, intensitatea și tipul precipitațiilor;  
și
- scurgerea fără obstacole către receptorii de evacuare de pe acoperiș este verificată în mod regulat, cel puțin o dată pe lună și după fiecare cădere intensivă de ploaie sau cădere masivă de zăpadă. Dacă sistemul Pluvia, instalat corect, nu funcționează și toate condițiile de mai sus sunt îndeplinite, Geberit se va achita de obligațiile privind garanția de reparare gratuită a Sistemului Pluvia. Sunt excluse în mod expres orice alte revendicări din partea cumpărătorului împotriva Geberit pe baza acestei garanții suplimentare.

### 13.5 Garanția producătorului nu va acoperi:

Defecțiuni mecanice.

Defecte și prejudicii care rezultă din instalare necorespunzătoare a produsului (datorită nerespectării instrucțiunilor menționate în manualul utilizatorului sau a unei exploatare necorespunzătoare), Uzura prematură provocată de o instalare necorespunzătoare, Defecțiuni care rezultă din nerespectarea recomandărilor producătorului referitor la utilizare. Defecțiuni ca urmare a depunerii de calcar și a întreținerii neadecvate a produselor Ingerința sau modificarea construcției produsului întreprinse de către persoane neautorizate de către Geberit SRL. Orice reclamație de reparare sau înlocuire a mobilierului de baie deteriorat din cauza umidității

## 14. Diverse

Nulitatea sau lipsa de valabilitate în cazul oricărei prevederi incluse în cele sus menționate nu va afecta validitatea sau aplicabilitatea celorlalte prevederi din cadrul acestor condiții.

Într-un astfel de caz, părțile se angajează să înlocuiască prevederea în cauză cu o altă prevedere valabilă din punct de vedere legal, care se apropie de dispoziția invalidă cât mai aproape posibil, în interpretarea scopului economic al condițiilor. Acest lucru se aplică în mod corespunzător oricărei omisiuni din condiții.

# Index

Cod articol	Pagină	Cod articol	Pagină	Cod articol	Pagină	Cod articol	Pagină
108000000	351	236450600	361	430310016	325	551075000	369
110000000	363	236500000	354	430310226	325	552003000	350
124020000	113	236600000	355	430310227	325	552201000	350
124025000	113	238000000	356	430310229	325	554000000	339
124053000	112	238010000	356	430310301	325	554010000	339
124060000	113	238050000	355	430310304	325	571410000	340
124062000	113	238060000	355	430350016	323	571600000	336
124063000	113	238100000	357	430360016	325	571900000	146
124075000	113	238110000	357	430360226	325	571910000	146
124078000	113	238160000	356	430360227	325	573334000	334
124090000	113	239200000	358	430360229	325	573337000	334
124093000	113	245460600	65	430360301	325	573338000	335
124120000	114	296500000	320	430360304	325	573348000	335
124153000	112	326060000	320	431020016	327	573360000	333
124560000	114	350490000	347	431020226	327	573361000	333
124575000	114	355675000	347	431020227	327	573362000	333
124729000	113	360050000	348	431020229	327	573363000	333
124736000	112	360060000	348	431020301	327	573365000	333
124836000	112	360070000	348	431020304	327	573366000	333
125400600	64	361350000	346	431030016	327	573367000	333
125440600	64	361360000	346	431030226	327	573368000	333
125460600	64	361370000	346	431030227	327	573370000	334
125465600	64	362511000	350	431030229	327	573371000	334
125480600	64	362512000	351	431030301	327	573372000	334
125540600	64	367200000	349	431030304	327	573373000	334
135430600	65	401876016	346	500250000	348	573410000	368
162700000	321	402060016	344	500260000	348	573900000	368
200460000	143	402070016	345	501000000	436	574120000	145
200920000	144	402160016	344	501010000	436	574130000	145
200930000	144	402170016	345	501020000	435	574950000	145
201460600	74	406010016	335	501030000	435	575410000	75
201680600	349	407010016	335	501410000	433	577555000	370
201700000	330	430000016	323	501470000	433	577565000	369
201710000	330	430010016	326	501480000	433	577650000	338
201715000	330	430010226	326	501500000	434	577660000	337
201950000	140	430010227	326	501535000	433	595775000	66
204000000	140	430010229	326	501550000	433	599113000	341
204030000	141	430010301	326	501635000	433	824001000	73
204060000	138	430010304	326	501735000	433	824066000	70
204070000	139	430050016	324	501825000	433	824100000	71
211500000	333	430060016	326	501885000	433	824101000	71
211650000	332	430060226	326	510010000	436	824130000	71
211910000	143	430060227	326	510040000	434	824131000	71
212000000	331	430060229	326	510100000	437	824160000	72
212015000	331	430060301	326	510140000	435	824161000	72
214020000	142	430060304	326	510400000	368	824260000	72
228950000	147	430200016	321	521005000	370	824261000	72
229420000	146	430210016	324	521011000	369	824300000	74
231910000	148	430210226	324	521015000	369	824340000	74
231950000	148	430210227	325	521055000	370	824360000	74
234000000	147	430210229	325	521092000	340	840000000	129
235450600	75	430210301	325	521093000	340	840002000	129
236100000	358	430210304	325	521095000	339	840028000	131
236400600	361	430300016	322	551070000	369	840030000	131

Cod articol	Pagină	Cod articol	Pagină	Cod articol	Pagină	Cod articol	Pagină
840037000	122	841046000	130	841990000	134	131.221.JL.5	404
840039000	122	841047000	130	841991000	134	131.221.JV.5	405
840045000	130	841052000	123	841992000	134	131.221.SI.5	404
840047000	130	841053000	123	Y212010000	331	131.221.SJ.6	404
840052000	123	841054000	123	Y824000000	73	131.231.00.5	409
840054000	123	841090000	130	Y824060000	70	131.231.JK.5	408
840090000	130	841091000	130	Y824061000	70	131.231.JL.5	408
840092000	130	841092000	130	Y824065000	70	131.231.JV.5	409
840120000	126	841120000	126	Y824080000	71	131.231.SI.5	408
840122000	126	841121000	126	Y824081000	71	131.231.SJ.6	408
840137000	132	841122000	126	115.438.00.1	392	131.233.00.5	417
840139000	132	841137000	132	131.001.00.5	411	131.233.JK.5	416
840150000	129	841138000	132	131.001.JK.5	410	131.233.JL.5	416
840152000	129	841139000	132	131.001.JL.5	410	131.233.JV.5	417
840220000	127	841150000	129	131.001.JV.5	411	131.233.SI.5	416
840222000	127	841151000	129	131.001.SI.5	410	131.233.SJ.6	416
840237000	132	841152000	129	131.001.SJ.6	411	146.074.11.1	383
840239000	132	841220000	127	131.001.SL.5	411	146.094.11.1	378
840260000	124	841221000	127	131.021.00.5	403	146.130.11.2	384
840262000	124	841222000	127	131.021.JK.5	402	146.204.11.1	375
840275000	124	841237000	132	131.021.JL.5	402	146.204.21.1	375
840277000	124	841238000	132	131.021.JV.5	403	146.214.11.1	374
840290000	124	841239000	132	131.021.SI.5	402	146.214.21.1	374
840292000	124	841260000	124	131.021.SJ.6	402	146.224.11.1	376
840337000	134	841261000	124	131.021.SL.5	402	146.224.21.1	376
840339000	134	841262000	124	131.030.JK.5	421	146.274.11.1	381
840360000	125	841275000	124	131.030.JL.5	421	146.274.FW.1	381
840362000	125	841276000	124	131.030.SI.5	421	146.274.SI.1	381
840375000	125	841277000	124	131.030.SJ.6	421	146.274.SJ.1	381
840377000	125	841290000	124	131.031.00.5	407	146.294.11.1	377
840390000	125	841291000	124	131.031.JK.5	406	146.294.FW.1	377
840392000	125	841292000	124	131.031.JL.5	406	146.294.SI.1	377
840420000	127	841337000	134	131.031.JV.5	407	146.294.SJ.1	377
840422000	127	841338000	134	131.031.SI.5	406	146.310.11.1	379
840520000	128	841339000	134	131.031.SJ.6	406	146.310.FW.1	379
840522000	128	841360000	125	131.033.00.5	415	146.310.SI.1	379
840537000	133	841361000	125	131.033.JK.5	414	146.310.SJ.1	379
840720000	133	841362000	125	131.033.JL.5	414	146.320.11.1	380
840760000	133	841375000	125	131.033.JV.5	415	147.020.00.1	390
840790000	133	841376000	125	131.033.SI.5	414	147.030.11.1	390
840837000	122	841377000	125	131.033.SJ.6	414	147.030.21.1	390
840839000	122	841390000	125	131.071.21.1	418	147.033.11.1	391
840960000	134	841391000	125	131.081.11.1	419	147.033.21.1	391
840962000	134	841392000	125	131.082.16.1	419	147.038.SI.1	393
840990000	134	841420000	127	131.085.11.1	418	147.038.SJ.1	393
840992000	134	841421000	127	131.086.00.1	419	147.039.00.1	391
841000000	129	841422000	127	131.088.29.1	420	147.040.00.1	397
841001000	129	841520000	128	131.108.11.1	418	147.041.SI.1	393
841002000	129	841521000	128	131.201.00.5	413	147.041.SJ.1	393
841028000	131	841522000	128	131.201.JK.5	412	147.043.00.1	391
841029000	131	841837000	122	131.201.JL.5	412	147.045.00.1	395
841030000	131	841838000	122	131.201.JV.5	413	147.048.00.1	397
841037000	122	841839000	122	131.201.SI.5	412	147.072.00.1	398
841038000	122	841960000	134	131.201.SJ.6	412	240.396.00.1	392
841039000	122	841961000	134	131.221.00.5	405	240.635.00.1	394
841045000	130	841962000	134	131.221.JK.5	404	242.545.00.1	398



Cod articol	Pagină	Cod articol	Pagină	Cod articol	Pagină	Cod articol	Pagină
242.546.00.1	396	500.227.01.1	156	500.291.01.1	251	500.351.JL.1	164
242.547.00.1	396	500.228.01.1	156	500.292.01.1	306	500.351.JR.1	164
242.553.00.1	392	500.229.01.1	157	500.294.01.1	218	500.352.00.1	167
242.837.00.1	395	500.230.01.1	156	500.295.01.1	218	500.352.JK.1	167
242.839.P0.1	391	500.231.01.1	179	500.297.01.1	219	500.352.JL.1	167
249.801.00.1	394	500.232.01.1	179	500.299.01.1	251	500.352.JR.1	167
250.022.00.1	398	500.233.01.1	178	500.300.01.1	251	500.353.00.1	167
500.100.00.1	437	500.234.01.1	178	500.301.01.1	250	500.353.JK.1	167
500.102.00.1	238	500.235.01.1	179	500.302.01.1	306	500.353.JL.1	167
500.133.00.1	311	500.236.01.1	179	500.304.01.1	219	500.353.JR.1	167
500.133.00.2	311	500.237.01.1	179	500.305.01.1	219	500.354.00.1	167
500.134.00.2	312	500.238.01.1	179	500.306.01.1	252	500.354.JK.1	167
500.134.01.1	312	500.239.01.1	180	500.307.01.1	252	500.354.JL.1	167
500.151.01.1	229	500.240.01.1	180	500.308.01.1	252	500.354.JR.1	167
500.152.01.1	279	500.248.01.1	156	500.310.01.1	250	500.355.00.1	167
500.153.01.1	279	500.249.01.1	157	500.311.01.1	220	500.355.JK.1	167
500.154.01.1	236	500.250.01.1	157	500.313.01.1	251	500.355.JL.1	167
500.155.01.1	274	500.251.01.1	157	500.315.01.1	219	500.355.JR.1	167
500.156.01.1	274	500.252.01.1	157	500.316.01.1	250	500.356.00.1	168
500.157.01.1	274	500.253.01.1	157	500.318.01.1	293	500.356.JK.1	168
500.158.01.1	264	500.254.01.1	184	500.319.01.1	293	500.356.JL.1	168
500.176.01.1	264	500.255.01.1	184	500.320.01.1	218	500.356.JR.1	168
500.177.01.1	264	500.256.01.1	156	500.322.01.1	250	500.357.00.1	171
500.178.01.1	266	500.257.00.1	210	500.324.01.1	218	500.357.JK.1	171
500.179.01.1	266	500.258.00.1	210	500.326.01.1	219	500.357.JL.1	171
500.180.01.1	266	500.259.01.1	157	500.327.01.1	219	500.357.JR.1	171
500.181.01.1	270	500.260.01.1	221	500.328.01.1	256	500.358.00.1	172
500.182.01.1	272	500.261.01.1	307	500.329.01.1	221	500.358.JK.1	172
500.183.01.1	265	500.262.01.1	308	500.330.01.1	231	500.358.JL.1	172
500.185.01.1	275	500.263.01.1	297	500.331.01.1	232	500.358.JR.1	172
500.186.01.1	275	500.264.01.1	236	500.332.01.1	280	500.359.00.1	170
500.187.01.1	306	500.265.01.1	222	500.333.01.1	233	500.359.JK.1	170
500.188.01.1	306	500.266.01.1	282	500.334.01.1	281	500.359.JL.1	170
500.193.21.1	276	500.267.01.1	282	500.335.01.1	233	500.359.JR.1	170
500.199.21.1	276	500.268.01.1	234	500.336.01.1	281	500.360.00.1	170
500.201.01.1	8	500.269.01.1	235	500.337.01.1	233	500.360.JK.1	170
500.202.01.1	8	500.270.01.1	277	500.338.01.1	281	500.360.JL.1	170
500.203.00.1	56	500.271.01.1	284	500.339.01.1	234	500.360.JR.1	170
500.204.00.1	56	500.272.01.1	301	500.340.01.1	312	500.361.00.1	169
500.205.00.1	211	500.273.00.1	210	500.341.01.1	220	500.361.JK.1	169
500.206.00.1	213	500.275.01.1	278	500.342.01.1	256	500.361.JL.1	169
500.207.00.1	212	500.276.00.1	42	500.343.01.1	237	500.361.JR.1	169
500.208.01.1	176	500.277.00.1	42	500.344.01.1	238	500.362.00.1	172
500.209.01.1	183	500.278.00.1	42	500.346.00.1	53	500.362.JK.1	172
500.210.01.1	175	500.279.00.1	42	500.346.01.1	53	500.362.JL.1	172
500.211.01.1	175	500.280.01.1	297	500.346.43.1	53	500.362.JR.1	172
500.212.01.1	177	500.281.01.1	227	500.347.00.1	53	500.363.00.1	165
500.214.01.1	181	500.282.01.1	226	500.348.00.1	53	500.363.JK.1	165
500.216.01.1	182	500.283.01.1	228	500.348.43.1	53	500.363.JL.1	165
500.219.01.1	181	500.284.01.1	311	500.349.01.1	296	500.363.JR.1	165
500.220.01.1	182	500.285.01.1	230	500.350.00.1	164	500.364.00.1	165
500.221.01.1	180	500.286.01.1	225	500.350.JK.1	164	500.364.JK.1	165
500.223.01.1	158	500.287.01.1	228	500.350.JL.1	164	500.364.JL.1	165
500.224.01.1	158	500.288.01.1	236	500.350.JR.1	164	500.364.JR.1	165
500.225.01.1	157	500.289.01.1	237	500.351.00.1	164	500.365.00.1	166
500.226.01.1	157	500.290.01.1	251	500.351.JK.1	164	500.365.JK.1	166

Cod articol	Pagină	Cod articol	Pagină	Cod articol	Pagină	Cod articol	Pagină
500.365.JL.1	166	500.515.43.1	51	500.559.JJ.1	23	500.609.01.2	93
500.365.JR.1	166	500.516.00.1	51	500.560.JI.1	25	500.609.16.1	93
500.366.00.1	166	500.516.01.1	51	500.561.JI.1	25	500.609.JK.2	93
500.366.JK.1	166	500.516.43.1	51	500.561.JJ.1	25	500.609.JL.2	93
500.366.JL.1	166	500.517.00.1	52	500.562.JI.1	24	500.610.01.2	93
500.366.JR.1	166	500.517.01.1	52	500.562.JJ.1	24	500.610.16.1	93
500.367.00.1	115	500.517.43.1	52	500.563.JI.1	24	500.610.JK.2	93
500.368.01.1	301	500.518.00.1	53	500.563.JJ.1	24	500.610.JL.2	93
500.377.01.2	296	500.518.01.1	53	500.564.JI.1	26	500.611.01.2	93
500.393.01.1	226	500.518.43.1	53	500.564.JJ.1	26	500.611.16.1	93
500.394.01.1	298	500.519.00.1	56	500.565.JI.1	26	500.611.JK.2	93
500.399.01.1	224	500.520.00.1	55	500.565.JJ.1	26	500.611.JL.2	93
500.478.01.1	299	500.521.00.1	56	500.566.JI.1	23	500.612.01.2	93
500.480.01.1	224	500.522.00.1	56	500.566.JJ.1	23	500.612.16.1	93
500.482.01.1	302	500.523.00.1	57	500.567.JI.1	24	500.612.JK.2	93
500.483.01.1	285	500.524.00.1	57	500.567.JJ.1	24	500.612.JL.2	93
500.486.01.1	310	500.525.00.1	56	500.568.JI.1	24	500.613.01.2	95
500.488.01.1	231	500.526.00.1	56	500.568.JJ.1	24	500.613.16.1	95
500.489.01.1	280	500.527.00.1	56	500.569.JI.1	27	500.613.JK.2	95
500.490.01.1	283	500.528.01.1	40	500.569.JJ.1	27	500.613.JL.2	95
500.500.01.1	58	500.529.01.1	40	500.570.JI.1	28	500.614.01.2	94
500.501.01.1	59	500.530.01.1	40	500.570.JJ.1	28	500.614.16.1	94
500.502.00.1	48	500.531.01.1	40	500.571.JI.1	29	500.614.JK.2	94
500.502.01.1	48	500.532.01.1	40	500.571.JJ.1	29	500.614.JL.2	94
500.502.43.1	48	500.533.01.1	41	500.572.JI.1	28	500.615.01.2	94
500.503.00.1	54	500.534.01.1	41	500.572.JJ.1	28	500.615.16.1	94
500.503.01.1	54	500.535.01.1	41	500.573.39.1	29	500.615.JK.2	94
500.503.43.1	54	500.536.01.1	41	500.575.01.1	158	500.615.JL.2	94
500.504.00.1	55	500.537.01.1	58	500.576.01.1	159	500.616.01.2	94
500.504.01.1	55	500.538.01.1	32	500.580.00.1	208	500.616.16.1	94
500.504.43.1	55	500.539.01.1	31	500.581.00.1	208	500.616.JK.2	94
500.505.00.1	49	500.540.01.1	31	500.582.00.1	211	500.616.JL.2	94
500.505.01.1	49	500.541.01.1	14	500.583.00.1	211	500.617.01.2	101
500.505.43.1	49	500.542.01.1	16	500.584.00.1	209	500.617.16.1	101
500.506.00.1	50	500.543.01.1	16	500.585.00.1	209	500.617.JK.2	101
500.506.01.1	50	500.544.01.1	14	500.586.00.1	208	500.617.JL.2	101
500.506.43.1	50	500.545.01.1	15	500.587.00.1	208	500.618.01.2	99
500.507.00.1	54	500.546.01.1	15	500.588.00.1	208	500.618.16.1	99
500.507.01.1	54	500.547.01.1	14	500.589.00.1	208	500.618.JK.2	99
500.507.43.1	54	500.548.01.1	15	500.592.00.1	214	500.618.JL.2	99
500.508.00.1	49	500.549.01.1	15	500.593.00.1	213	500.619.01.2	97
500.508.01.1	49	500.550.01.1	40	500.594.00.1	214	500.619.16.1	97
500.508.43.1	49	500.551.01.1	40	500.600.01.2	103	500.619.JK.2	97
500.509.00.1	50	500.552.01.1	40	500.601.01.2	105	500.619.JL.2	97
500.509.01.1	50	500.553.01.1	14	500.602.01.2	104	500.620.01.2	81
500.509.43.1	50	500.554.JI.1	27	500.603.01.2	105	500.621.01.2	81
500.510.01.1	30	500.554.JJ.1	27	500.604.01.2	104	500.622.01.2	81
500.512.01.1	30	500.555.JI.1	22	500.605.01.2	104	500.623.01.2	82
500.513.00.1	51	500.555.JJ.1	22	500.607.01.2	92	500.624.01.2	82
500.513.01.1	51	500.556.JI.1	23	500.607.16.1	92	500.625.01.2	82
500.513.43.1	51	500.556.JJ.1	23	500.607.JK.2	92	500.626.01.2	82
500.514.00.1	51	500.557.JI.1	23	500.607.JL.2	92	500.627.01.2	85
500.514.01.1	51	500.557.JJ.1	23	500.608.01.2	92	500.628.01.2	85
500.514.43.1	51	500.558.JI.1	25	500.608.16.1	92	500.629.01.2	83
500.515.00.1	51	500.558.JJ.1	25	500.608.JK.2	92	500.630.01.2	83
500.515.01.1	51	500.559.JI.1	23	500.608.JL.2	92	500.631.01.2	84

Cod articol	Pagină	Cod articol	Pagină	Cod articol	Pagină	Cod articol	Pagină
500.632.01.2	84	500.727.01.2	195	500.980.01.1	178	501.224.00.1	268
500.633.01.2	85	500.729.01.2	196	501.070.00.1	209	501.225.00.1	268
500.634.01.2	85	500.731.01.2	196	501.071.00.1	209	501.226.00.1	268
500.635.01.2	80	500.733.01.2	196	501.072.00.1	209	501.227.00.1	268
500.636.01.2	80	500.735.01.2	196	501.073.00.1	209	501.228.00.1	268
500.637.01.2	96	500.737.01.2	197	501.074.00.1	209	501.229.00.1	268
500.637.16.1	96	500.739.01.2	197	501.156.00.1	205	501.230.00.1	268
500.637.JK.2	96	500.741.01.2	197	501.157.00.1	205	501.231.00.1	268
500.637.JL.2	96	500.743.01.2	197	501.159.00.1	202	501.232.00.1	255
500.638.01.2	98	500.745.01.2	198	501.160.00.1	202	501.233.00.1	255
500.638.16.1	98	500.747.01.2	198	501.162.00.1	202	501.234.00.1	255
500.638.JK.2	98	500.749.01.2	198	501.163.00.1	202	501.235.00.1	255
500.638.JL.2	98	500.751.01.2	198	501.165.00.1	202	501.236.00.1	255
500.639.01.2	99	500.753.01.2	198	501.166.00.1	202	501.237.00.1	255
500.639.16.1	99	500.755.01.2	198	501.168.00.1	202	501.238.00.1	255
500.639.JK.2	99	500.757.01.2	199	501.169.00.1	202	501.239.00.1	255
500.639.JL.2	99	500.759.01.2	199	501.171.00.1	203	501.240.00.1	255
500.640.01.2	86	500.761.01.2	199	501.172.00.1	203	501.241.00.1	255
500.641.01.2	86	500.763.01.2	199	501.174.00.1	203	501.242.00.1	255
500.642.01.2	86	500.765.01.2	199	501.175.00.1	203	501.243.00.1	255
500.643.01.2	86	500.767.01.2	199	501.177.00.1	203	501.244.00.1	255
500.644.00.2	100	500.768.01.2	190	501.178.00.1	203	501.245.00.1	255
500.645.00.2	100	500.769.01.2	190	501.180.00.1	203	501.246.00.1	255
500.646.00.2	100	500.770.01.2	190	501.181.00.1	203	501.247.00.1	255
500.647.JK.2	102	500.771.01.2	191	501.183.00.1	204	501.248.00.1	253
500.648.00.2	102	500.772.01.2	191	501.184.00.1	204	501.249.00.1	253
500.649.01.2	101	500.773.01.2	191	501.186.00.1	204	501.250.00.1	253
500.649.16.1	101	500.774.01.2	192	501.187.00.1	204	501.251.00.1	253
500.649.JK.2	101	500.775.01.2	192	501.189.00.1	204	501.252.00.1	253
500.649.JL.2	101	500.776.01.2	192	501.190.00.1	204	501.253.00.1	253
500.657.00.2	102	500.777.01.2	192	501.192.00.1	204	501.254.00.1	253
500.658.00.2	102	500.778.01.2	192	501.193.00.1	204	501.255.00.1	253
500.660.01.2	104	500.779.01.2	193	501.200.00.1	269	501.256.00.1	254
500.670.01.1	145	500.780.01.2	193	501.201.00.1	269	501.257.00.1	254
500.676.00.1	277	500.781.01.2	193	501.202.00.1	269	501.258.00.1	254
500.677.00.1	173	500.782.01.2	197	501.203.00.1	269	501.259.00.1	254
500.678.00.1	173	500.785.00.1	306	501.204.00.1	269	501.260.00.1	254
500.683.00.2	176	500.786.00.1	306	501.205.00.1	269	501.261.00.1	254
500.687.01.1	179	500.787.01.1	306	501.206.00.1	269	501.262.00.1	254
500.688.01.1	180	500.788.01.1	306	501.207.00.1	269	501.263.00.1	254
500.690.01.1	9	500.789.01.1	306	501.208.00.1	269	501.264.00.1	273
500.693.01.2	309	500.790.01.1	306	501.209.00.1	269	501.265.00.1	273
500.694.01.2	223	500.791.01.1	308	501.210.00.1	269	501.266.00.1	273
500.701.01.2	194	500.792.01.1	307	501.211.00.1	269	501.267.00.1	273
500.703.01.2	194	500.793.01.1	312	501.212.00.1	269	501.268.00.1	273
500.705.01.2	194	500.794.01.1	313	501.213.00.1	269	501.269.00.1	273
500.707.01.2	194	500.833.01.1	58	501.214.00.1	269	501.270.00.1	273
500.709.01.2	195	500.835.01.1	145	501.215.00.1	269	501.271.00.1	273
500.711.01.2	195	500.837.01.1	146	501.216.00.1	267	501.272.00.1	270
500.713.01.2	195	500.840.00.1	178	501.217.00.1	267	501.273.00.1	270
500.715.01.2	195	500.841.00.1	183	501.218.00.1	267	501.274.00.1	270
500.717.01.2	195	500.850.00.1	432	501.219.00.1	267	501.275.00.1	270
500.719.01.2	195	500.857.00.1	432	501.220.00.1	267	501.276.00.1	271
500.721.01.2	195	500.878.00.1	142	501.221.00.1	267	501.277.00.1	271
500.723.01.2	195	500.883.00.1	332	501.222.00.1	267	501.278.00.1	271
500.725.01.2	195	500.979.01.1	179	501.223.00.1	267	501.279.00.1	271

Cod articol	Pagină	Cod articol	Pagină
501.280.00.1	276	501.930.01.1	300
501.390.JK.1	275	501.931.00.1	300
501.391.JK.1	275	501.971.11.1	323
501.392.JK.1	272	501.972.11.1	323
501.393.JK.1	270	501.973.11.1	324
501.394.JK.1	264	554.001.01.1	427
501.395.JK.1	265	554.002.01.1	427
501.396.JK.1	264	554.014.01.1	427
501.397.JK.1	264	554.015.01.1	427
501.398.JK.1	266	554.120.01.1	428
501.399.JK.1	266	554.121.01.1	428
501.411.JK.1	266	554.122.01.1	428
501.412.JK.1	274	554.123.01.1	428
501.413.JK.1	274	554.124.01.1	428
501.414.JK.1	274	554.125.01.1	428
501.423.01.1	275	554.270.01.1	240
501.448.00.1	295	554.271.01.1	240
501.506.00.1	292	554.272.01.1	240
501.507.00.1	293	554.273.01.1	240
501.508.00.1	294	554.274.01.1	240
501.509.00.1	294	554.275.01.1	240
501.511.00.1	294	554.280.01.1	239
501.513.00.1	292	554.281.01.1	239
501.517.00.1	292	554.282.01.1	239
501.518.00.1	292	554.283.01.1	239
501.519.00.1	294	554.284.01.1	239
501.545.01.1	222	554.285.01.1	239
501.546.01.1	278	554.286.01.1	239
501.547.01.1	285	554.287.01.1	240
501.548.00.1	292	554.289.01.1	239
501.549.00.1	295	554.290.01.1	287
501.551.00.1	295	554.291.01.1	287
501.555.01.1	281	554.292.01.1	287
501.556.01.1	281	554.293.01.1	287
501.557.01.1	281	554.380.01.1	286
501.558.01.1	313	554.381.01.1	286
501.558.01.2	313	554.382.01.1	286
501.559.01.1	311	554.383.01.1	286
501.560.01.1	311	554.384.01.1	286
501.574.00.1	157	554.385.01.1	286
501.575.01.1	299	554.386.01.1	286
501.576.01.1	299	554.387.01.1	286
501.577.01.1	299	554.870.01.1	241
501.578.01.1	284	554.871.01.1	241
501.655.00.1	360	554.872.01.1	241
501.657.00.8	362	554.873.01.1	241
501.661.00.1	138	554.874.01.1	241
501.669.11.1	321	554.875.01.1	241
501.670.11.1	322	554.887.01.1	242
501.877.00.1	300	554.890.01.1	288
501.878.00.1	300	554.891.01.1	288
501.890.00.1	294	554.892.01.1	287
501.892.00.1	294	554.893.01.1	287
501.893.00.1	294	554.894.01.1	288
501.928.01.1	300	554.895.01.1	288
501.929.01.1	300		



**Geberit SRL**

Strada Izvor, nr.80, et.9  
București  
România

T +4 021 330 30 80  
F +4 021 330 31 61  
info.ro@geberit.com

[www.geberit.ro](http://www.geberit.ro)